



ND ナンバー・ディスプレイ 対応
ネーム・ディスプレイ / キャッチホン・ディスプレイ



デジタルコードレスホン

DCP-5500Pw/5500P

取扱説明書

このたびは、デジタルコードレスホンDCP-5500Pw/5500Pをお買い求めいただきまして、まことにありがとうございます。

- この取扱説明書は、DCP-5500Pw(子機2台付き)とDCP-5500P(子機1台付き)の2機種共用です。機種によって使える機能や操作が一部異なります。ご使用前に、この「取扱説明書」をよくお読みのうえ、内容を理解してからお使いください。
- お読みになったあとも、本商品のそばなどいつも手もとに置いてお使いください。

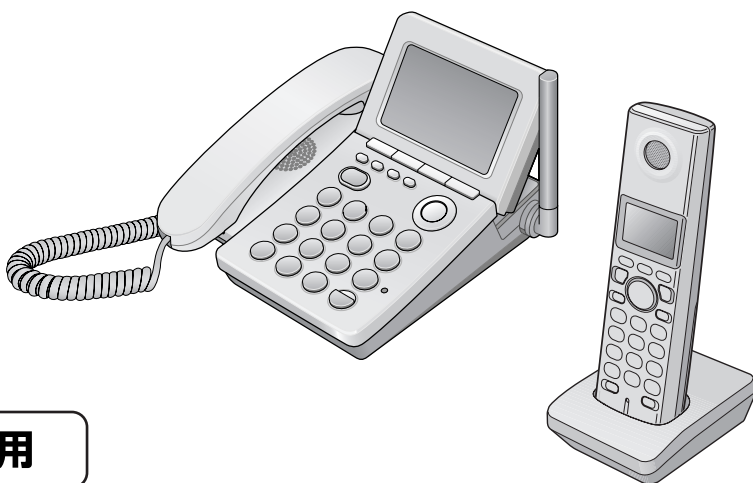

NTT 西日本用

技術基準適合認証品

確認と
準備

電話

電話帳

留守番
電話

電話
サービス

お好み
設定

必要な
とき



困った
とき

安全にお使いいただくために必ずお読みください

この取扱説明書には、あなたや他の人々への危害や財産への損害を未然に防ぎ、本商品を安全にお使いいただくために、守っていただきたい事項を示しています。

その表示と図記号の意味は次のようになっています。内容をよく理解してから本文をお読みください。本書を紛失または損傷したときは、当社のサービス取扱所またはお買い求めになった販売店でお求めください。

本書中のマークの説明

 危険	この表示を無視して、誤った取り扱いをすると、人が死亡または重傷を負う危険が切迫して生じることが想定される内容を示しています。
 警告	この表示を無視して、誤った取り扱いをすると、人が死亡または重傷を負う可能性が想定される内容を示しています。
 注意	この表示を無視して、誤った取り扱いをすると、人が傷害を負う可能性が想定される内容および物的損害のみの発生が想定される内容を示しています。
お願い	この表示を無視して、誤った取り扱いをすると、本商品の本来の性能を発揮できなかったり、機能停止を招く内容を示しています。
お知らせ	この表示は、本商品を取り扱ううえでの注意事項や、知っておくと便利な内容を示しています。

ご使用にあたって

- 本商品の仕様は国内向けとなっておりますので、海外ではご利用できません。
This telephone system is designed for use in Japan only and cannot be used in any other country.
- 本商品を設置するための配線工事および修理には、工事担任者資格を必要とします。無資格者の工事は、違法となりまた事故のもととなりますので絶対におやめください。
- 本商品と電話網の間にアダプターなどが接続された場合、アダプターなどが電話網の仕様と完全には一致しないため、本商品が正常に動作しないことがあります。
- 電話交換局から遠距離の場合にはお使いになれないことがありますので、当社のサービス取扱所またはお買い求めになった販売店へご相談ください。
- 商品の外観および機能などの仕様は、お客様にお知らせすることなく変更される場合があります。
- 本商品の故障、誤動作、不具合、あるいは停電などの外部要因によって、通信、録音などの機会を逸したために生じた損害、または本商品に登録された情報内容の消失などにより生じた損害などの純粋経済損失につきましては、当社は一切その責任を負いかねますので、あらかじめご了承ください。本商品に登録された情報内容は、別にメモをとるなどして保管くださるようお願いいたします。
- 使用済の電池パックなどは貴重な資源です。使用後は端子が接触しないように、端子にテープを貼るなどの処置をしてから当社のサービス取扱所などへお持ちいただくか、回収を行っている市町村の指示に従ってください。リサイクルの推進にご協力をお願いします。
- 操作早見表をご使用の際は、必ず取扱説明書をよくお読みになり、ご理解いただいたうえでお使いください。
- 本書の内容につきましては万全を期しておりますが、お気づきの点がございましたら、当社のサービス取扱所へお申し付けください。
- 本商品をご使用にあたって、当社のレンタル電話機がご不要となった場合は、局番なしの116番または当社のサービス取扱所にご連絡いただければ、ご連絡をいただいた日をもって「機器使用料」は不要となります。
- 本商品は、お客様固有のデータを登録または保持可能な商品です。本商品内に登録または保持されたデータの流出による不測の損害などを回避するために、本商品を廃棄、譲渡、返却される際には、本商品内に登録または保持されたデータを取扱説明書の消去方法(☎ 11 ページ)にしたがって消去願います。

商標・登録商標について

- Bluetooth は Bluetooth SIG, Inc. の米国およびその他の国における登録商標または商標です。
その他、本書に記載の会社名・ロゴ・製品名・ソフトウェア名は、各会社の商標または登録商標です。

本書中の記載について

- 本書では、「主電話機」を「親機」、「コードレス電話機」を「子機」、「ハンドセット」を「受話器」と表記しています。

電池パックのお取り扱いについて

危険

- 電池パック内部の液が眼に入ったときは、失明のおそれがありますので、こすらずにすぐにきれいな水で洗ったあと、直ちに医師の治療を受けてください。
- 電池パックの充電は、子機に装着し専用の充電器を使用して行ってください。その他の充電条件で充電すると、電池パックの液もれ、発熱、破裂により、火災・感電・やけど・けがの原因となることがあります。
- 電池パックは、プラス・マイナスの向きが決められています。子機に装着するときは、端子の向きを確かめて入れてください。間違った入れかたをすると、電池パックの液もれ、発熱、破裂により、火災・感電・やけど・けがの原因となることがあります。
- 電池パックは、本商品に付属の子機専用です。付属の子機以外の機器で使用すると、電池パックの液もれ、発熱、破裂により、火災・感電・やけど・けがの原因となることがあります。
- 電池パックを使用する場合は、以下のことを必ず守ってください。電池パックの液もれ、発熱、破裂により、火災・感電・やけど・けがの原因となることがあります。
 - ・火の中に投入したり、加熱しない。
 - ・直接はんだ付けしない。
 - ・プラス・マイナスを針金などの金属類で接触しない。
 - ・外装チューブ(被覆)をはがしたり、傷をつけない。
 - ・水や海水につけたり、ぬらさない。
- 電池パックを分解、改造しないでください。電池パックの液もれ、発熱、破裂により、火災・感電・やけど・けがの原因となることがあります。

警告

- 電池パックは、2年程度で交換してください。長期間電池パックを装着したままでご使用になると、液もれによるトラブルが発生する場合があります。
- 電池パック内部の液が皮膚や衣服に付着した場合には、皮膚に障害を起こすおそれがありますので、直ちにきれいな水で洗い流してください。
- ぬれた手で電池パックを交換しないでください。感電の原因となることがあります。

注意

- 電池パックは、直射日光の強いところや高温多湿の場所での使用、保管は避けてください。電池パックの性能や寿命を低下させる原因となることがあります。
- 電池パックの充電温度範囲は5℃～35℃です。この温度範囲以外で充電すると、液もれや発熱したり、電池パックの性能や寿命を低下させる原因となることがあります。
- 電池パックに強い衝撃を与えたり、投げつけたりしないでください。電池パックの液がもれたり、発熱・破裂させる原因となることがあります。

安全にお使いいただくために必ずお読みください

安全にお使いいただくために必ずお読みください

本商品の設置場所について

警告

- 本商品や電源アダプタ、電源プラグ、電話機コード、電話用コンセントのそばに、水や液体の入った花瓶、植木鉢、コップ、化粧品、薬用品などの容器、または小さな金属類を置かないください。本商品や電源アダプタ、電源プラグ、電話機コードのモジュラープラグ、電話用コンセントに水や液体がこぼれたり、小さな金属類が入った場合、火災・感電の原因となることがあります。



- 本商品や電源アダプタ、電源プラグ、電話機コードを次のような環境に置かないください。火災・感電・故障の原因となることがあります。
 - ・ 屋外、直射日光が当たる場所、暖房設備やボイラーの近くなどの温度が上がる場所
 - ・ 調理台のそばなど、油飛びや湯気の当たるような場所
 - ・ 湿気の多い場所や水・油・薬品などのかかるおそれがある場所
 - ・ ごみやほこりの多い場所、鉄粉、有毒ガスなどが発生する場所
 - ・ 製氷倉庫など、特に温度が下がる場所

注意

- 本商品の親機を壁に取り付けるときは、本商品の重みにより落下しないようしっかりと取り付け、設置してください。落下して、けが・破損の原因となることがあります。
- 本商品をぐらついた台の上や傾いたところなど、不安定な場所に置かないください。また、本商品の上に重いものを置かないください。バランスがくずれて倒れたり、落下してけがの原因となることがあります。



お願い

- 本商品を電気製品・AV・OA 機器などの磁気を帯びているところや電磁波が発生しているところに置かないください(電子レンジ、スピーカー、テレビ、ラジオ、蛍光灯、電気こたつ、インバーターエアコン、電磁調理器など)。
 - ・ 磁気や電気雑音の影響を受けると雑音が大きくなったり、通話ができなくなることがあります(特に電子レンジ使用時には影響を受けることがあります)。
 - ・ テレビ、ラジオなどに近いと受信障害の原因となったり、テレビ画面が乱れることがあります。
 - ・ 放送局や無線局などが近く、雑音が大ききときは、本商品の設置場所を移動してみてください。妨害電波が強すぎるときは、子機が使用できないことがあります。
- 本商品の隙間から虫(ゴキブリなど)が入ると、故障の原因となることがあります。
 - ・ 厨房や台所などに設置するときは、虫が入らないようご注意ください。
- 硫化水素が発生する場所(温泉地)や、塩分の多いところ(海岸)などでは、本商品の寿命が短くなる可能性があります。
- 金属製家具などの近くへの設置は避けてください。親機と子機間の電波が飛ぶにくくなります。
- 周囲の環境(壁、家具など)によっては使用範囲が狭くなります。
 - ・ 親機と子機間で内線通話をして、電波の強さを確認して通話できる範囲を確かめてください。

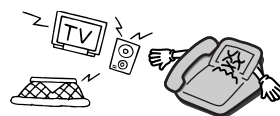

本商品の設置場所について

お願い

● 本商品を設置するときは、以下の点に留意してください。

- ・親機と子機間、子機と別の子機間は約3 m以上離してご使用ください。
- ・同じ電話回線に他のコードレスホン、またはコードレス電話機付ファクスなどを接続すると、電波が相互に干渉しあって正常に動作しないことがあります。
- ・隣接する電話回線2本以上に、それぞれコードレスホン、またはコードレス電話機付ファクスなどを1セットずつ接続して使用する場合は、距離を十分に取って使用できる位置を確認してからお使いください。

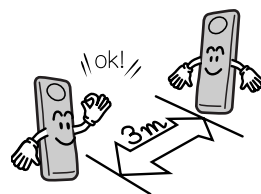

● 親機のアンテナは床面に対して垂直に立ててお使いください。

- ・アンテナの状態が悪いと、電波が飛びにくくなり、子機使用中に、雑音が入る場合があります。
- ・親機と子機間で内線通話をして雑音の入らない場所かどうかを確かめてから親機を設置してください。

● 子機を汚れやすいところに置かないでください。故障の原因となることがあります。

● 本商品を、次のようなところに設置しないでください。

- ・ピアノなどの上(傷や、熱によるひび割れ、変色の原因となります。)
- ・夏季の締め切った車内・冷暖房機の近く(35℃以上、5℃以下は誤動作・変形・故障の原因となります。)
- ・温度変化が激しい場所(結露による誤動作の原因となります。)

本商品のお取り扱いについて

警告

- 電源は、AC 100 V の商用電源以外では、絶対に使用しないでください。火災・感電の原因となります。



- 電源アダプタや電源プラグは電源コンセントの奥まで確実に差し込んでください。差し込みが不完全ですと、火災・感電の原因となることがあります。

- 充電器および電源アダプタは、必ず付属のものを使用し、それ以外のは絶対にお使いにならないでください。火災・感電の原因となることがあります。

- テーブルタップや分岐コンセント、分岐ソケットを使用した、タコ足配線はしないでください。火災・感電の原因となることがあります。

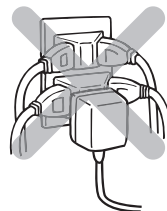

- 電源アダプタや電源プラグは、ほこりが付着していないことを確認してから電源コンセントに差し込んでください。また、半年から1年に1回は、電源アダプタや電源プラグを電源コンセントから抜いて点検、清掃をしてください。ほこりにより、火災・感電の原因となることがあります。なお、点検に関しては当社のサービス取扱所にご相談ください。

安全にお使いいただくために必ずお読みください

安全にお使いいただくために必ずお読みください

本商品のお取り扱いについて

警告

● 万一、煙が出ている、変なおいがするなどの異常状態のまま使用すると、火災・感電の原因となることがあります。電源アダプタや電源プラグ、電話機コードをそれぞれ電源コンセントや電話用コンセントから抜いて、煙が出なくなるのを確認し、当社のサービス取扱所に修理をご依頼ください。お客様による修理は危険ですから絶対におやめください。

● 万一、本商品を落したり、キャビネットを破損した場合、または、本商品内部や電源アダプタ、電源プラグ、電話機コードのモジュラープラグ、電話用コンセントに異物や水などが入った場合は、電源アダプタや電源プラグ、電話機コードをそれぞれ電源コンセントや電話用コンセントから抜いて、当社のサービス取扱所に修理をご依頼ください。そのまま使用すると、火災・感電の原因となることがあります。また、電話機コードのモジュラープラグがぬれた場合は、乾いても、その電話機コードを使わないでください。

● 本商品を分解、改造しないでください。火災・感電の原因となることがあります。内部の点検、調整、清掃、修理は当社のサービス取扱所にご依頼ください(分解、改造された商品は修理に応じられない場合があります)。



● 電源アダプタコードや電源コードおよび電話機コードを傷つけたり、破損したり、加工したり、無理に曲げたり、引っ張ったり、ねじったり、束ねたりしないでください。また、重い物をのせたり、加熱したりするとコードが破損し、火災・感電の原因となることがあります。コードが傷んだら当社のサービス取扱所に修理をご依頼ください。

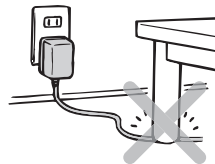

● 電源アダプタコードや電源コードおよび電話機コードが傷んだ状態(芯線の露出、断線など)のまま使用すると、火災・感電の原因となることがあります。すぐに電源アダプタ、電源プラグ、電話機コードのモジュラープラグを抜いて、当社のサービス取扱所に修理をご依頼ください。

● 本商品や電源アダプタ、電源プラグ、電話機コード、電話用コンセントに水をかけたり、ぬれた手で本商品の操作や電源アダプタ、電源プラグ、および電話機コードの抜き差しをしないでください。火災・感電の原因となることがあります。

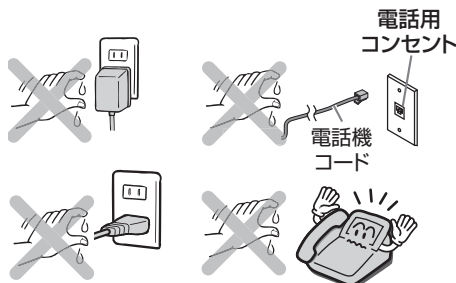

● 本商品をお手入れするときは、電源アダプタや電源プラグを電源コンセントから抜いて行ってください。火災・感電の原因となることがあります。

● 本商品のそばで可燃性スプレーを使用しないでください。スプレーのガスが本商品内部の電磁部品などに付着すると、火災・感電の原因となることがあります。

● 本商品のお手入れには、アルコール、ベンジン、シンナーなどの引火性溶剤は使用しないでください。引火性溶剤が本商品内部の電磁部品に付着したり、揮発性ガスが本商品内部に充満すると、火災・感電の原因となることがあります。

本商品のお取り扱いについて

警告

- 子機をねじったり、重い物をのせたり、強く押しつけたりして、圧迫しないでください。破損して、火災・やけど・けがの原因となることがあります。



- 子機は、航空機内や病院内などの使用を禁止された区域では、電源を切る(電池パックを外す)か持ち込まないでください。電子機器や医療機器に影響を与え事故の原因となることがあります。

- 本商品は高精度な制御や微弱な信号を取り扱う電子機器や心臓ペースメーカーなどの近くに設置したり、近くで使用したりしないでください。電子機器や心臓ペースメーカーなどが誤動作するなどの原因となることがあります。また、医療機器の近くや病院内など使用を制限された場所では使用をしないでください。

- 自動ドア、火災報知器などの自動制御機器の近くで設置や使用をしないでください。本商品からの電波が自動制御機器に影響を及ぼすことがあり、誤動作による事故の原因となります。

- 本商品を移動するときは、電源アダプタや電源プラグ、電話機コードを抜いたことを確認してから行ってください。電源アダプタや電源プラグ、電話機コードが電源コンセント、電話用コンセントに差し込まれたまま移動すると、電源コードなどが傷つき、火災・感電の原因となることがあります。

- 電源アダプタや電源プラグを電源コンセントから抜くときは、必ず電源アダプタや電源プラグを持って抜いてください。コードを引っ張るとコードが傷つき、火災・感電や断線の原因となることがあります。

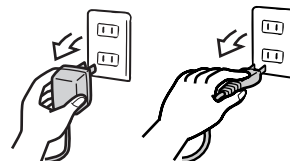

- 本商品や電源アダプタコード、電源コード、電話機コードを熱器具に近づけないでください。キャビネットやコードの被覆が溶けて、火災・感電の原因となることがあります。

- 近くに雷が発生したときは、電源アダプタや電源プラグ、電話機コードを電源コンセント、電話用コンセントから抜いてご使用を控えてください。雷による、火災・感電の原因となることがあります。

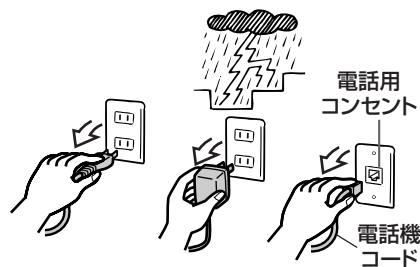

注意

- 本商品を長期間ご使用にならないときは、安全のため必ず本商品の電源アダプタや電源プラグを電源コンセントから抜いてください。また、電池パックを使用しているときは、電池パックを取り出してください。

- 本商品に乗らないでください。特に、小さなお子様のいるご家庭では、ご注意ください。倒れたり、こわしたりしてけがの原因となることがあります。

安全にお使いいただくために必ずお読みください

安全にお使いいただくために必ずお読みください

本商品のお取り扱いについて

⚠ 注意

- 本商品の底面には、ゴム製のすべり止めを使用していますので、ゴムとの接触面が、まれに変色するおそれがあります。
- 親機のアンテナに注意してください。誤って目にあてると、けがの原因となることがあります。
- 充電器に磁気に弱いもの(キャッシュカード、通帳など)を近づけないでください。充電器からの磁力線により、磁気に弱いものは使えなくなることがあります。
- 充電器にコインや指輪などの金属類を置かないでください。金属が熱くなり、やけどの原因となることがあります。

お願い

- 本商品を落としたり、強い衝撃を与えないでください。故障の原因となることがあります。



- 本商品をぬれた雑巾、ベンジン、シンナー、アルコールなどでふかないでください。本商品の変色や変形の原因となることがあります。汚れがひどいときは、薄い中性洗剤をつけた布をよくしぼって汚れをふき取り、柔らかい布でからぶきしてください。ただし、電話機コードのモジュラープラグ部分は、よくしぼった場合でも、中性洗剤をつけた布では絶対にふかないでください。



- ナンバー・ディスプレイ、ネーム・ディスプレイ、キャッチホン・ディスプレイのご利用に際しては、総務省の定める「発信者情報通知サービスの利用における発信者個人情報の保護に関するガイドライン」を尊重してご利用願います。

- 親機の電源アダプタおよび充電器の電源プラグを抜いたままにしないでください。

親機

- ・留守番機能や子機、ドアホンが使用できません。
- ・ナンバー・ディスプレイおよびキャッチホン・ディスプレイを利用した機能が使用できません。

充電器

- ・子機が充電できません。
- ・子機のクイック通話が設定されている場合は、充電中に充電器の電源プラグが外れると子機はお話し中の状態となります。

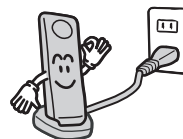
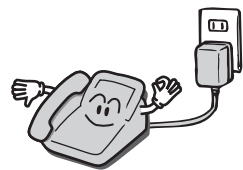

- 停電のときは、親機を使用してください。子機は使用できません。(P.98 ページ)

本商品のお取り扱いについて

お願い

- 子機は、防水が施されていません。次のような使用はしないでください。
 - ・ぬらさないでください。
 - ・浴室で使用したり、水の中に浸けたりしないでください。
 - ・水滴が付いた場合は、なるべく早く乾いた布などでふき取ってください。
 - ・受話口や送話口の穴などに水滴が付いたときは、水滴を取り除いてからお使いください。
 - ・子機に水滴が付いたまま、充電器に戻さないでください。
 - ・ぬれたまま、0℃以下になる場所に放置しないでください。



- 本商品は、デジタル信号を利用した傍受されにくい商品ですが、子機を使っての通話は、電波を利用している関係上、第三者が故意または偶然に通話を受信することも考えられます。重要な通話の際には、親機のご利用をお勧めします。
- 補聴器の種類によっては子機で通話中に雑音が入る場合があります。雑音が入る場合は、親機をお使いください。
- ハンズフリー（スピーカーホン）でお話しのとき、以下の点に注意してください。
 - ・送話口の前には、ものなどを置かないでください。また、送話口との距離は50 cm以内をめやすとしてお話しください。
 - ・送話口を手で覆わないでください。「ピー」と鳴ることがあります。
 - ・以下のような場合、スピーカーからの音が途切れることがあります。
 - ・外の相手の方のお話しが終わらないうちに、こちらから話しかけたとき
 - ・外の相手の方と同時に話し始めたとき
 - ・周囲の騒音が大きい場所に置いたとき
- 子機をお使いのとき、以下の点に注意してください。
 - ・子機どうしの内線通話のあとは、他の子機が使用できるまでに、しばらく時間がかかることがあります。
 - ・外線通話、内線通話のあと、すぐに次の操作を行っても、受け付けないことがあります。

お知らせ

- トラックや車、オートバイ、電車が近くを通ったとき、雑音が入ったりする場合があります。
- ナンバー・ディスプレイを利用して着信拒否を設定している場合は、緊急の用件でも拒否した電話からの着信は着信音が鳴りませんのでご注意ください。
- おやすみモードを設定している場合は、緊急の用件でも着信音は鳴りませんのでご注意ください。緊急の用件が想定される相手の場合は、おやすみ特定着信（☎ 69 ページ）をご利用ください。
- 当社指定の2.4 Gデジタルコードレス電話機（子機）以外の電話機や PHS は接続できません。

安全にお使いいただくために必ずお読みください

電波の干渉について

お願い

- 本商品は、2.4 GHz (ギガヘルツ)の周波数帯の電波を利用しています。この周波数帯の電波はいろいろな機器が使用していますので、電波の干渉により、本商品や他の機器の動作や性能に悪影響を及ぼすことがあります。本商品は電波干渉の影響を受けにくい方式ですが、下記の内容に注意してください。

- ・ 電子レンジなどを使用中に、近くで本商品の子機を使用すると、電話の音が途切れたり、使えなくなることがあります。
- ・ 親機は電子レンジなどから離して設置し(めやす：約 3 m 以上)、子機も電子レンジなどの近くで使わないでください。
- ・ 無線 LAN 機器(ルーター、AV 機器、防犯機器など)を使用している環境で本商品の子機を使うと、電話の音が途切れたり、無線 LAN 機器の動作に大きな影響を与えることがあります。
- ・ 親機や子機を、無線 LAN 機器からなるべく離してご使用ください。

- その他、下記のような機器でも、2.4 GHz の周波数帯の電波を使用しているものがあります。これらの機器の周辺では、電話の音が途切れたり、使えなくなることがあります。また、相手の機器の動作に影響を与えることがあります。(ワイヤレス AV 機器(テレビ、ビデオ、パソコンなど)、ゲーム機のワイヤレスコントローラー、万引き防止システム(書店や CD ショップなど)、アマチュア無線局、工場や倉庫などの物流管理システム、鉄道車両や緊急車両の識別システム、マイクロ波治療器、その他 Bluetooth[®] 対応機器や VICS (道路交通情報通信システム)など)

- ・ 設置場所や使用場所を離してください。

- 本商品は、2.4 ~ 2.4835 GHz の全帯域を使用する無線設備です。移動体識別装置の帯域が回避不可能で、変調方式は「FH-SS 方式」、与干渉距離は 80m です。本商品には、それを示す右のよ

2.4FH8

- 本商品の使用周波数帯では、電子レンジなどの産業・科学・医療機器のほか、工場の製造ラインなどで使用されている移動体識別用の構内無線局(免許を要する無線局)、特定小電力無線局(免許を要しない無線局)、およびアマチュア無線局(免許を要する無線局)が運用されています。

- ・ 本商品を使用する前に、近くで移動体識別用の構内無線局や特定小電力無線局が運用されていないことを確認してください。
- ・ 万一、本商品から移動体識別用の構内無線局に対して有害な電波干渉の事例が発生した場合には、本商品の電源プラグ、または電源アダプタを抜いて、当社のサービス取扱所またはお買い求めになった販売店にご連絡いただき、混信回避のための処置など(例えば、パーティションの設置など)についてご相談ください。
- ・ その他、本商品から移動体識別用の特定小電力無線局に対して有害な電波干渉の事例が発生した場合など、何かお困りのことが起きたときは、当社のサービス取扱所またはお買い求めになった販売店へお問い合わせください。

ご使用にあたってのお願い

DCP-5500Pw/5500P をご使用にあたって、当社のレンタル電話機が不要となる場合は、当社へご連絡ください。ご連絡をいただいた日をもって「機器使用料」は不要となります。詳しくは局番なしの 116 番または当社のサービス取扱所へお問い合わせください。

●当社の基本料金などの仕組み

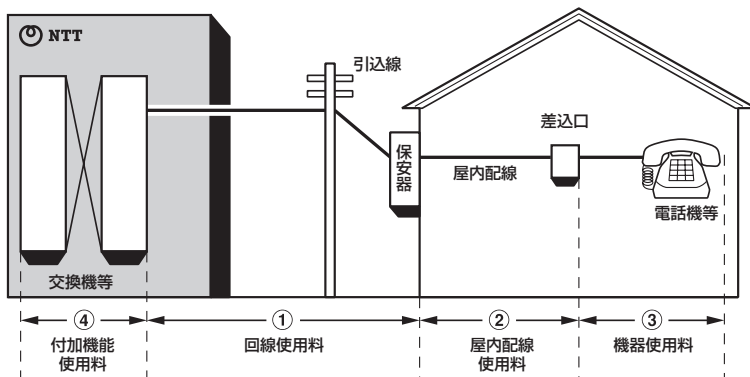

●電話料金の内訳

① 回線使用料	ご契約者名簿等により住宅用と事務用に区別され、回線使用料が異なります。
② 屋内配線使用料	保安器から屋内の電話機の差込口までの屋内配線を当社からレンタルでご利用いただいている場合の料金です。
③ 機器使用料	当社の電話機などをレンタルでご利用いただいている場合の料金です。
④ 付加機能使用料	キャッチホン、クレジット通話、ナンバー・ディスプレイなどをご利用いただいている場合の付加機能の使用料金です。

廃棄(または譲渡、返却)される場合のご注意

本商品は、お客様固有の情報を保存または保持可能な商品です。本商品内に保存または保持された情報の流出による不測の損害などを回避するために、本商品を廃棄、譲渡、返却される際には、本商品に保存または保持された情報を下記の操作に従って消去願います。

●初期化するとき、親機から電話機コードを外してください。

〈親機〉

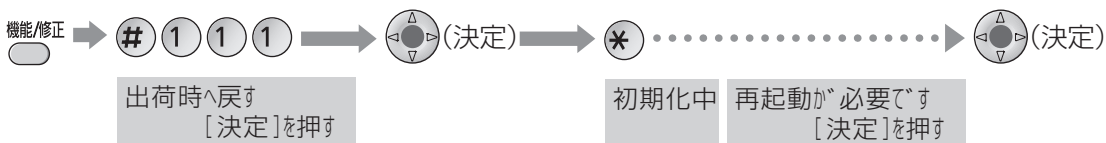

〈子機〉

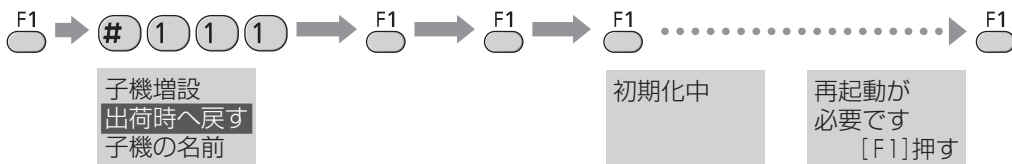

お知らせ

● 電話機コードを接続したまま親機の初期化を行うと、続いて「回線種別」が自動設定され、お買い求め時の設定「自動」に戻らないことがあります。(☎ 75 ページ「回線種別」)

安全にお使いいただくために必ずお読みください／ご使用にあたってのお願い

目次

なまえや機能の名称からページを探すときは「索引」が便利です。(102、103 ページ)

確認と準備

安全にお使いいただくために	
必ずお読みください.....	2
ご使用にあたってのお願い.....	11
廃棄(または譲渡、返却)される場合のご注意...	11
特長.....	14
本体と付属品の確認.....	15
各部のなまえとはたらき(親機).....	16
液晶ディスプレイ.....	17
各部のなまえとはたらき(子機).....	18
液晶ディスプレイ.....	19
親機を接続する.....	20
オープニングツアーについて.....	21
日付・時刻の設定/回線の設定.....	23
日付や時刻を設定するとき.....	23
電話回線の種別を設定する.....	23
子機を準備する.....	24
子機に名前をつける.....	25
音声案内/読み上げダイヤル.....	26
音声案内について.....	26
読み上げダイヤルについて.....	26
固定電話から携帯電話への通話サービスを 利用する.....	27
携帯電話への通話サービスとは.....	27
携帯通話設定を設定すると.....	27
携帯電話へのダイヤル方法について.....	28
携帯通話設定について.....	29
携帯通話設定に必要な情報と設定画面.....	29
携帯通話設定時のご注意.....	29
携帯通話設定を利用する.....	30
携帯番号帯設定を行う.....	32
設定する/確認する/消去する	

電話

電話をかける.....	34
親機で/子機で	
再ダイヤル/かんたん再ダイヤル/電話帳で/ ワンタッチダイヤルで/受話器や子機を取ら ずにかける	
電話を受ける.....	36
親機で/子機で	

通話中の機能.....	36
受話音の大きさ/ボイスセレクト/ ボイスチェンジ/ファニーボイス/保留/ キャッチホン/通話録音	
迷惑な電話をお断りする(通話拒否).....	38
メッセージを流して/チャイムを鳴らして	
相手の声を確認して電話に出る (あんしん応答).....	40
親機と子機・子機どうして話す(内線通話)...	41
親機から子機へ/子機から親機へ/ 子機から別の子機へ	
電話を取りつぐ(転送する) / 3者通話にする.....	42
親機から子機へ/子機から親機へ/ 子機から別の子機へ	

電話帳

電話帳に登録する(親機).....	44
電話帳に登録する(子機).....	46
電話帳を転送する.....	48
親機の電話帳を子機へ/ 子機の電話帳を親機または別の子機へ	
ワンタッチダイヤルに登録する.....	50

留守番電話

留守番電話を使う.....	51
応答メッセージを変える.....	51
自分の声で応答メッセージを作る.....	51
留守セットして、電話を受ける.....	52
外出先から留守番電話を聞く.....	54
外出先から聞くための準備.....	54
外出先での操作.....	54
録音された用件を携帯電話などに 転送するための設定(用件転送).....	55

電話サービス

ナンバー・ディスプレイ	56
こんなことができます	56
ナンバー・ディスプレイを利用するには.....	56
契約について	57
電話がかかってくると(ナンバー・ディスプレイ、 ネーム・ディスプレイご利用時)	57
電話がかかってくると (キャッチホン・ディスプレイご利用時) ...	58
着信メモリー (履歴)を見る・使う	59
相手によって受けかたを変える.....	60
指定呼出/迷惑電話着信拒否/ 非通知着信拒否/公衆電話着信拒否/ 表示圏外着信拒否/未登録番号着信拒否	
相手によって呼出音を変える(着信鳴り分け) ...	64
モデムダイヤルイン	65
モデムダイヤルインとは	65
モデムダイヤルインを利用するには.....	65
設定のしかた	66

お好み設定

おやすみモードを使う	67
おやすみモードにする時間帯を設定する (おやすみタイマー)	68
おやすみモード中、特定の相手のみ 呼出音を鳴らす(おやすみ特定着信)	69
音の設定	70
相手の声の音質を変える(ボイスセレクト).....	70
自分の声を低く変える(ボイスチェンジ)	71
自分の声を高く変える(ファニーボイス)	71
音の大きさを変える	72
呼出音量/受話音量/スピーカー音量 呼出音を変える.....	73
内線通話の呼び出しかたを変える	73
キーロックを使う	74
親機の機能一覧	75
応答メッセージ一覧.....	78
子機の機能一覧	79

必要なとき

文字入力のしかた(親機)	80
挿入・修正・消去/文字列一覧表	
文字入力のしかた(子機)	82
挿入・修正・消去/文字列一覧表	
子機やドアホンを増設するとき	84
子機やドアホンを増設したときの内線番号 ...	84
U-ドアホンボックスで接続したドアホンの 使用をやめるとき.....	84
ドアホンを接続したとき	85
来客があったとき.....	85
電話中に来客があったとき	85
外出先から携帯電話などでドアホンに出る ための準備	86
外出先での操作.....	86
親機を壁(柱)に掛ける.....	87
お手入れ.....	88
子機の電池パックを交換する	88
別売品/消耗品について	89

困ったとき

Q&A	90
電話	90
留守番電話	93
ナンバー・ディスプレイ	94
携帯通話設定	96
その他(転居など).....	97
停電になったときには.....	98
こんな表示が出たら.....	99
親機.....	99
子機.....	100
索引.....	102
仕様.....	104
親機/子機/子機用充電器	
操作早見表	105
親機/子機/留守番電話のリモコン操作	
保守サービスのご案内.....	107

特長

迷惑電話をメッセージやチャイムで拒否する 通話拒否

呼出音が鳴っているときや通話中に、通話を拒否するメッセージを流したり、親機で通話中にはドアホンのチャイムが鳴ったように見せかけて、電話を切ることができます。(☎ 38 ページ)

子機からも操作可能な 通話録音

残しておきたい会話の録音が、親機だけでなく、子機からもできます。また、親機から通話録音するときは、相手に「録音を始めます」という警告メッセージを流すこともできます。(☎ 37 ページ)

相手の声を確認してから電話に出る あんしん応答

親機の呼出音が鳴っているときに、相手の名前を尋ねるメッセージを流せます。相手の声を確認してから、電話に出たり、電話を切ったりできます。(☎ 40 ページ)

3段階に相手の声の音質を変えられる ボイスセレクト

外線通話中に音質を「低音強調」「標準」「高音強調」の3段階で切り替えることができます。(☎ 70 ページ)

就眠中は呼出音を鳴らさずに留守番電話で受ける おやすみモード

おやすみになりたいときや静かにすごしたいときは、ボタン1つで本商品の音を鳴らさないようにできます。特定の相手のみ呼出音を鳴らすこともできます。また、毎日同じ時間帯におやすみモードを設定することもできます。(☎ 67 ページ)

操作のしかたを音声で案内する 音声案内

親機を使って、再ダイヤルや着信メモリー、電話帳を使って電話をかけるとき、ワンタッチダイヤルや電話帳の登録時に、操作のしかたを音声で案内します。(☎ 26 ページ)

ダイヤルした電話番号を音声で読み上げる 読み上げダイヤル

親機を使ってダイヤルすると、押したボタンを音声で読み上げるので、間違っただイヤルしていないか確かめながらダイヤルできます。(☎ 26 ページ)

ボタン1つで電話をかける ワンタッチダイヤル

親機のワンタッチダイヤル(2件)には、特によくかける電話番号を登録します。ボタンを1つ押すだけで、電話をかけることができます。

(☎ 35、50 ページ)

1つの回線で複数の電話番号を使い分け モデムダイヤルイン対応

モデムダイヤルイン(当社との契約が必要です)ご利用時は、1回線で複数の電話番号が使えます(☎ 65 ページ)。親機と子機で違う番号にすれば、家族間で使い分けたり、仕事用/プライベート用といった使い分けができます。

着信をお知らせ ダイヤルキーが点灯

親機・子機ともに着信中や操作中などに、ダイヤルキーや液晶ディスプレイのバックライトが点灯しますので、暗い部屋でも電気をつけずに操作することができます。(☎ 16、18 ページ)

親機・子機ともに漢字対応

液晶ディスプレイは、親機・子機ともに読みやすい漢字表示です。

お手入れが楽な 無接点充電方式

子機は充電端子のない無接点充電方式です。端子が汚れて充電できない、といったトラブルがありません。

子機の誤操作を防ぐ キーロック

子機のお手入れのときなどは、誤操作を防ぐために、操作を受け付けないようにできます。

(☎ 74 ページ)

自分の声を変える<子機の機能> ボイスチェンジとファニーボイス

かかってきた電話が迷惑電話なら自分の声を低くしたり(ボイスチェンジ)、会話を楽しくしたいときは自分の声を高くしたり(ファニーボイス)と、自分の声を状況にあわせて変えることができます。

(☎ 71 ページ)

本体と付属品の確認

セットに足りないものがあったり、取扱説明書に乱丁、落丁があった場合には、当社のサービス取扱所またはお買い求めになった販売店へお問い合わせください。

特長／本体と付属品の確認

電話機コード
 (長さ約 1.8 m)
 …………… 1 本

電源アダプタ
 (AC アダプター)
 (長さ約 1.8 m)
 …………… 1 個

受話器
 …………… 1 本

本体
 …………… 1 台

壁掛け用木ネジ・
 ワッシャー
 …………… 各 2 個

電池パック
 …………… 1 個(※ 2 個)

子機
 …………… 1 台(※ 2 台)

充電器
 …………… 1 台(※ 2 台)

お買い求め時は、電池カバーが取り付けられています。

(電源コードの長さ約 1.6 m)

※ DCP-5500Pw の場合の個数

取扱説明書(本書) …………… 1 冊

保証書 …………… 1 式

「NTT 通信機器お取扱相談センタ」
 シール …………… 1 枚

※保証書は梱包箱に貼り付けられています。

各部のなまえとはたらき

親機

- 着信・通話を拒否する。
(☎ 38ページ)

液晶ディスプレイ(☎ 右ページ)

- コントラストの調整は(☎ 77ページ「LCD コントラスト」)

- 文字の種類を変える。
(☎ 80ページ)
- 用件を再生する。
(☎ 52・53ページ)
- 読み上げた番号を
もう一度聞く。
(☎ 26ページ)

- 通話を録音する。
(☎ 37ページ)

- 機能を登録・修正する。

- 留守セットする。
(☎ 52ページ)
- 構内交換機(PBX)などに接
続しているときに、ポーズ(ダ
イヤルの待ち時間)を入れる。
(ディスプレイには「P」と表示
される)

※ (スター)ボタン

- ダイヤル(DP)回線でプッシュ
ホンサービスを使う。
(トーンボタン)(☎ 34ページ)
- おやすみモードを使う。(☎ 67ページ)

■ ダイヤルキーのバックライトについて

液晶ディスプレイのバックライトに連動して点灯します。

- 受話音質を変える。
(☎ 70ページ)

- あんしん応答をする。
(☎ 40ページ)

ワンタッチダイヤル
(☎ 35・50ページ)

(シャープ)ボタン

- 機能登録などに使う。
- 通常のダイヤル発信以外のサービス
を利用するときを使う。

液晶ディスプレイ(☎ 右ページ)
見やすい角度に起こして使います。*

スピーカー

- 呼出音、音声案内、
モニター使用中の
相手の声が聞こえます。

※設置面に対して
最大約 70 度まで

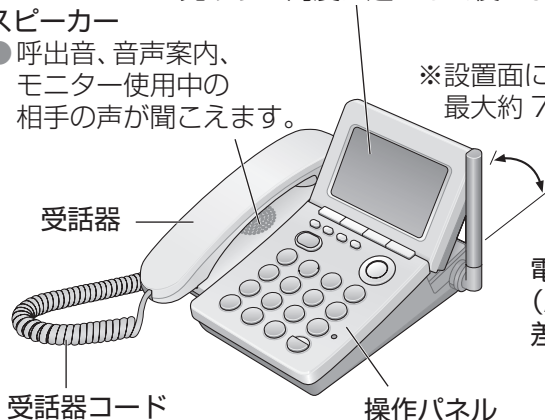

アンテナ

電源アダプタ
(AC アダプター)
差込口

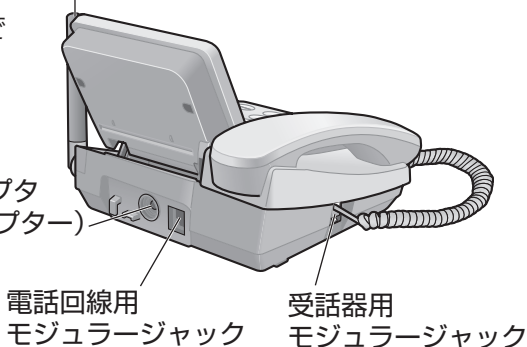

マルチファンクションキー

- 本書では、キーの押しかたを下記のように表しています。



右を押す



上または
下を押す



決定を押す

音量を大きくする(☎ 72 ページ)

漢字に変換する(☎ 81 ページ)

再ダイヤルする

(☎ 35 ページ)

前の用件を聞く

(☎ 53 ページ)



電話帳を使う

(☎ 35・44 ページ)

次の用件を聞く

(☎ 53 ページ)

音量を小さくする(☎ 72 ページ)

漢字に変換する(☎ 81 ページ)

キャッチ

消去

- キャッチホンを受ける。(☎ 37 ページ)
- 登録している内容を消去する。
- 間違えた文字・数字を消す。(☎ 80 ページ)

内線

取消

- 子機やドアホンを呼び出す。(☎ 41・42・85 ページ)
- 操作を途中でやめる。
- 登録を終わる。

保留

録音メモリー

- 通話中に待ってもらう。(☎ 37 ページ)
- ナンバー・ディスプレイ利用時、着信した相手を見る。(☎ 59 ページ)
- 着信メモリーランプ
- ナンバー・ディスプレイ利用時、電話に出なかったとき点灯。(☎ 57 ページ)

モニター

消去

- 受話器を取らずにダイヤルする。(☎ 35 ページ)

■ 「録音メモリー残」表示のめやす

残量表示	(表示なし)	■	■ ■	■ ■ ■
留守番電話に録音できる時間	0	4分以下	4~8分	8~12分

録音件数が50件になると、録音メモリー残量はなくなります。

■ 液晶ディスプレイのバックライトについて

- 着信時や親機を操作したときなどに、点灯します。
- 用件録音・通話録音のメモリーがいっぱいになったときなど、お知らせがあるときにも点灯します。(親機を操作すると、操作終了後に自動的に消灯します)

液晶ディスプレイ

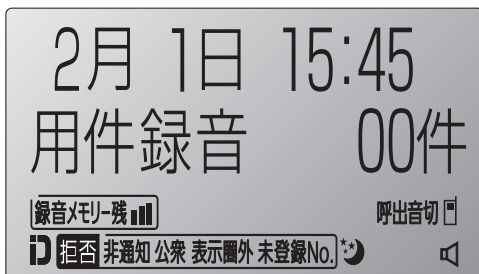

- 液晶ディスプレイは、説明のためすべて表示しています。(実際の表示とは異なります)
- 表示できる漢字は JIS 第1水準および JIS 第2水準です。

録音メモリー残 ■ 録音残量(時間)のめやす
(☎ 下記)

呼出音切

呼出音量を「切」にしているとき
(☎ 72 ページ)



● 「携帯通話設定」を設定しているとき表示(☎ 30 ページ)

● 「携帯通話設定」を使って電話をかけるときに、固定電話会社の事業者識別番号が自動付加されると約5秒間点滅(☎ 27 ページ)



おやすみモードを設定しているとき(☎ 67 ページ)



モニター使用中に表示
(☎ 35 ページ)

■ ナンバー・ディスプレイ利用時の表示



ナンバー・ディスプレイを利用しているとき(☎ 56 ページ)



拒否 非通知

非通知の電話を受けない設定をしているとき(☎ 62 ページ)



拒否 公衆

公衆電話からの電話を受けない設定をしているとき(☎ 62 ページ)



拒否 表示圏外

表示圏外の電話を受けない設定をしているとき(☎ 62 ページ)



拒否 未登録No.

親機の電話帳に未登録の相手からの電話を受けない設定をしているとき(☎ 63 ページ)

各部のなまえとはたらき

子機

F1 ● 機能を登録する・使う。

● 電話帳を登録する・修正する。
(☎ 46 ページ)

F2

● 留守セットする。
(☎ 52 ページ)

● 構内交換機(PBX)などに接続しているときに、ポーズ(ダイヤルの待ち時間)を入れる。
(ディスプレイには「P」と表示される)

● 文字の種類を変える。
(☎ 82 ページ)

お知らせ

● 「機能」「留守」などの表示は、操作手順によって変わります。

● 自分の声を変える。
(☎ 71 ページ)

● 通話中に、自分の声が相手に聞こえないようにする。
(ミュート)
(☎ 35・71 ページ)

● 電話をかける・受ける。
(☎ 34・36 ページ)

● 通話中に待ってもらおう。
(☎ 37 ページ)

● ナンバー・ディスプレイ利用時、着信した相手を見る。
(☎ 59 ページ)

＊(スター)ボタン

● ダイヤル(DP)回線でプッシュホンサービスを使う。(トーンボタン)
(☎ 34 ページ)

● キャッチホンを受ける。(☎ 37 ページ)

● 間違えた文字・数字を消す。(☎ 82 ページ)

■ダイヤルキーのバックライトについて

液晶ディスプレイのバックライトに連動して点灯します。

マルチファンクションキー

● 本書では、キーの押しかたを下記のように表しています。



右を押す



上または下を押す

音量を大きくする(☎ 72 ページ)
漢字に変換する(☎ 83 ページ)

再ダイヤルする
(☎ 35 ページ)
前の用件を聞く
(☎ 53 ページ)



電話帳を使う
(☎ 35・46 ページ)
次の用件を聞く
(☎ 53 ページ)

音量を小さくする(☎ 72 ページ)
漢字に変換する(☎ 83 ページ)

受話口

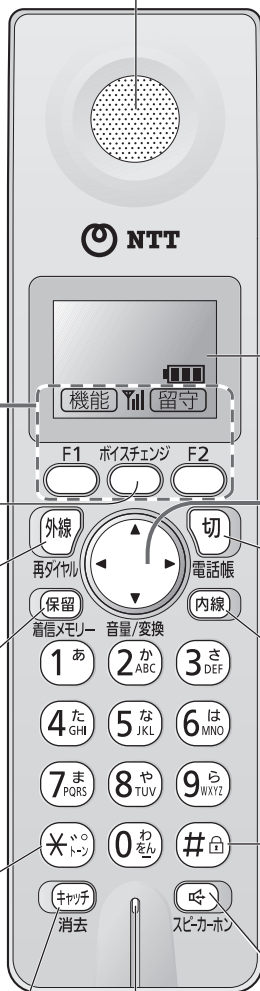

液晶ディスプレイ
(☎ 右ページ)

● 通話を終了する。
● 操作を途中でやめる。

● 親機・別の子機・ドアホンを呼び出す。
(☎ 41・42・85 ページ)

#(シャープ)ボタン

● キーロックを使う。(☎ 74 ページ)

● 機能登録などに使う。

● 通常のダイヤル発信以外のサービスを利用するときに使う。

● 子機を置いたまま通話する。
(☎ 35 ページ)

送話口

● 話すとき、手でふさがない。

液晶ディスプレイ

子機の内線番号や、登録した名前
(☎ 25 ページ)

キーロックを
設定しているとき
(☎ 74 ページ)

アンテナレベル

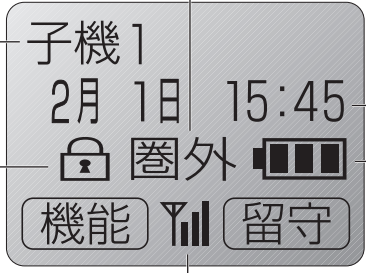

親機からの電波が届かず、呼出音が鳴らない、通話ができないとき

親機で設定した日付・時刻を表示
(☎ 23 ページ)

- 子機が受けている電波の強さのめやすを表示します。

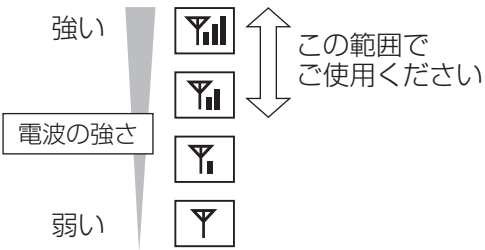

圏外するとき

圏外

- 親機からの電波が届いていません。親機に近づいてください。

- お話できる範囲（電波の届く範囲）は、親機から見通し距離で約 100m 以内です。建物の構造などで電波の届く範囲は短くなることがあります。
- 親機と子機の間には障害物などがあると、近くても電波が弱くなります。
- 電波が強い状態でも、他の機器との電波干渉により電話の声が途切れることがあります。(☎ 10 ページ)

電池残量



充電完了したあとの使用時間のめやす

(使用環境温度が 20℃ のとき)

■ 連続通話時間：約 5 時間

- ハンズフリー（スピーカーホン）で通話したり、電波状態が悪い所で使う場合、連続通話時間は短くなります。

■ 待受時間：約 150 時間

- 充電器に置かずに一度も通話しないとき。
- 「圏外」表示中は短くなります。

待受時



「充電してください」と表示

通話中

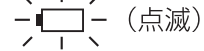

4 秒ごとに「ピピッ」と警告音が鳴る

すぐに充電が必要です。

- 電池パックを抜き差しすると、電池残量マークが になります。

- 液晶ディスプレイは、説明のためすべて表示していますので、実際の表示とは異なります。
- 表示できる漢字は、JIS 第1水準および JIS 第2水準です。

■ 液晶ディスプレイのバックライトについて

外からの電話の呼出中や、操作したときなどに点灯します。(応答後や操作終了後、自動的に消灯します)

アンテナ部

- 話すとき、手で覆わない。



スピーカー

- 呼出音・ハンズフリー（スピーカーホン）使用時に相手の声が聞こえます。

電池カバー

- 電池を入れたり、交換するときに開けます。(☎ 24・88 ページ)

充電器

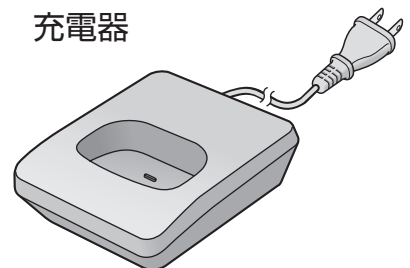

親機を接続する

電話用コンセントに接続して電源を入ると、
本商品が自動的に回線をチェックします。

本商品を設置する場所が当社の電話交換局から遠距離の場合には、お使いになれないことがあります。このときは当社のサービス取扱所またはお買い求めになった販売店にご相談ください。

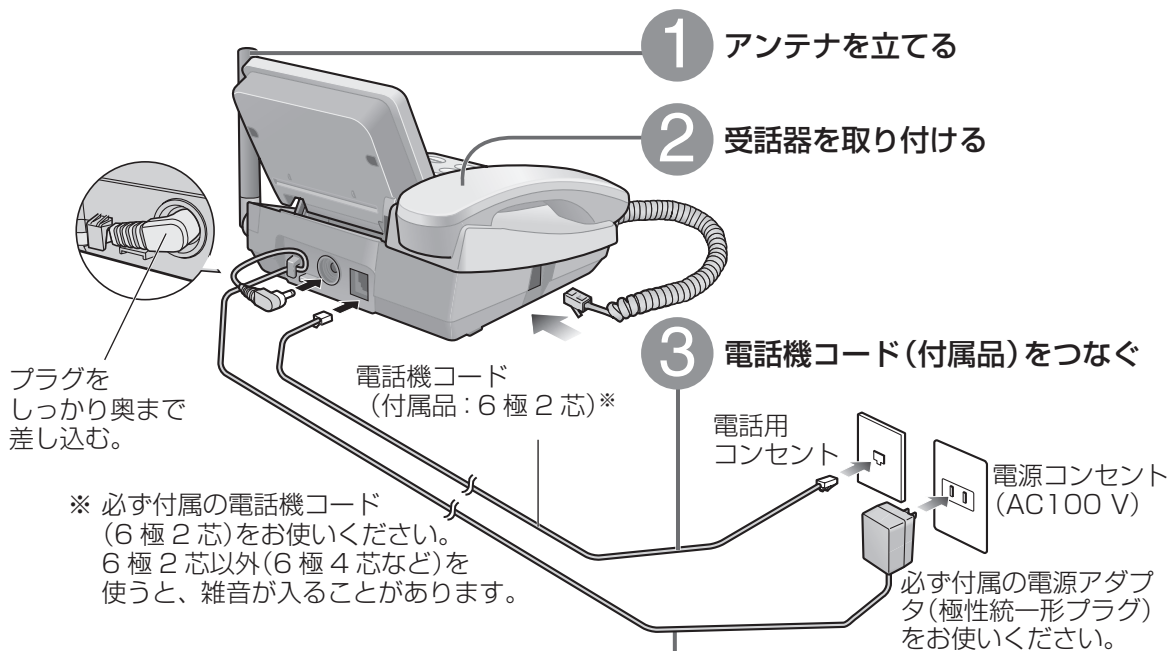

お知らせ

- 受話器コードや電話機コードは「カチッ」という音がするまで差し込んでください。
- 受話器コードや電話機コードを抜くときは、モジュラープラグのレバーを押さえながら引き抜いてください。
- 正しく使うために
 - 当社のピンク電話の回線には接続できません。
 - 他の電話機を並列に接続しないでください。
- 回線チェックを正常に行うために
 - 電話機コードを先に接続してから、電源を接続してください。
 - 回線チェック中に、**内線**を押さないでください。
- 電話回線の種別が変わったとき
 - 手動で設定してください。(☎ 23 ページ)
- 電話機コードをつなぐずに、電源アダプタをつないで放置すると、約 20 分後に音楽が鳴り始め、次々と画面が変わります。(デモモード)
 - 電話機コードを接続し、電源アダプタを抜き差ししてください。
- 設定を間違えると、電話がかからなかったり、違った相手にかかることがあります。
- ご不明な点は、当社のサービス取扱所またはお買い求めになった販売店へお問い合わせください。

電話用コンセントの種類

モジュラー式

● そのままつなぐ。

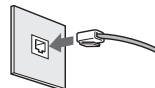

3ピンプラグ式

● アダプター(市販品)が必要。

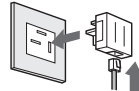

直接配線式



または

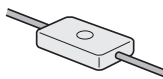

● 工事が必要です。(工事には資格が必要)
(当社のサービス取扱所またはお買い求めの販売店へ)

4 電源アダプタ(ACアダプター)をつなぐ

電源が入ると、オープニングツアーが開始されます。(☎ 右ページ)

■ 親機を壁(柱)に掛けるには
(☎ 87 ページ)

オープニングツアーについて

本商品では電源が入ると、電話回線のチェックや携帯通話設定(☎ 27～31 ページ)などを行うオープニングツアーが自動的に始まります。

1 電源が入ると、電話回線のチェックが始まる

回線種別チェック中

左記の表示中は、ボタン操作をしないでください。(正しく設定できません)

■ 回線種別を設定してください

が表示されたとき(☎ 23 ページ「電話回線の種別を設定する」)

ひかり電話利用=なし
[◀, ▶, 決定]を押す

電話回線のチェックが終了すると、ひかり電話サービス^{*1}の通話設定が始まります。

親機を接続する

2 ひかり電話サービス^{*1}の利用について、で「お」または「あり」を選び、 (決定)を押す

ひかり電話利用=なし
[◀, ▶, 決定]を押す

●「お」の場合は携帯通話設定をする。
「あり」の場合はオープニングツアーを終了する。ひかり電話サービスをご利用の場合、携帯通話設定はご利用できません。

※ 1 ひかり電話サービスとは、B フレッツなどを利用した電話サービスです。

3 携帯通話設定の利用について、で「お」または「あり」を選び、 (決定)を押す

「固定電話から携帯電話への通話サービスを利用する」(☎ 27 ページ)を参照して、設定を行ってください。オープニングツアーでの携帯通話設定は「0039 (NTT 西日本)」に設定されます。なお、携帯通話設定を行わない場合やその他の事業者を設定したい場合は、「お」を選び、 (決定)を押してください。あとから設定を行う場合は、「携帯通話設定を利用する」(☎ 30 ページ)を参照してください。

NTT西携帯通話=する
[◀, ▶, 決定]を押す

●「お」の場合は 050IP 電話サービス^{*2}の利用を設定する。
「あり」の場合はオープニングツアーを終了する。

050IP 電話および加入電話選択番号については、「携帯通話設定について」(☎ 29 ページ)を参照してください。

4 050IP 電話サービス^{*2}の利用について、で「お」または「あり」を選び、 (決定)を押す

IP電話利用=なし
[◀, ▶, 決定]を押す

●「お」の場合は加入電話選択番号(☎ 30、31 ページ)を入力する。

加入電話選択番号
= 0000

携帯通話設定は
設定されました

※ 2 IP 電話サービスとは、インターネットを利用して音声通信するサービスです。このうち、「050」で始まる番号が新たに提供されるサービスを「050IP 電話サービス」と呼びます。

日付・時刻を
設定してください

●設定が終わると、左記の画面が表示されます。日付・時刻を設定してください。(☎ 23 ページ)

お知らせ

● オープニングツアーを途中でやめるときは、 を押してください。

親機を接続する (続き)

■加入電話選択番号とは

050IP 電話サービスをご契約時に、050IP 電話サービスを一時解除して電話をかけるための番号です。

お願い

- 050IP 電話サービスと携帯通話設定を併用してのご利用はできません。050IP 電話サービスを契約している電話機から携帯通話設定を利用する場合は、必ず IP 電話利用設定で「あり」を選択して加入電話選択番号を登録してください。(自動的に 050IP 電話サービスを一時解除して電話をかけます)

お知らせ

- ホームテレホンや構内交換機(PBX)に接続した場合や、ひかり電話サービスをご利用の場合、携帯通話設定はご利用できません。
- 携帯通話設定を利用しない場合は「なし」を選択してください。(☎ 21 ページの手順 3)あとで設定する場合は、30 ページを参照してください。
- 携帯通話設定を利用する場合は、050IP 電話サービスを一時解除する必要があります。そのため 050IP 電話サービスをご契約の場合に、携帯通話設定に加入電話選択番号を設定しておくこと、加入電話選択番号も自動的に付加することができます。
- IP 電話利用の設定で「あり」を選択すると、携帯電話へのダイヤル時に、常に加入電話選択番号が最初に付加されます。
- 「NTT 西携帯通話」を「あり」に設定すると、親機の液晶ディスプレイに ☎ が表示され、携帯電話にかけると、☎ が約 5 秒間点滅して事業者識別番号(0039)が自動的に付加されたことをお知らせします。
- 本商品をご使用になるにあたって、当社のレンタル電話機が不要となる場合は、当社へご連絡ください。ご連絡された日から「機器使用料」は不要となります。詳しくは、局番なしの 116 番または当社のサービス取扱所へお問い合わせください。(現在お客様所有の電話機をご使用の場合、当社への連絡は不要です)

日付・時刻の設定／回線の設定

日付や時刻を設定するとき

● 親機で操作します。

機能/修正 押す → # 0 0 1 押す → 年・月・日・時刻を入力する

2008年01月01日 00:00 → 2008年02月01日 15:4

カーソル

(例) 2008年2月1日15時45分

2 0 0 8 0 2 0 1 1 5 4 5

2008年 2月 1日 15時 45分

● 間違えたときは

決定 (カーソルを合わせる) → 入れ直す。

内線 取消 押す

現在の日付・時刻を設定する

親機を接続する／日付・時刻の設定／回線の設定

お願い

- 本商品に表示される日付・時刻は、めやすとしてご利用ください。1か月に約60秒ずれることがあります。日付・時刻がずれたときには、設定し直してください。
- 停電時は、日付・時刻がお買い求め時の値(2008年1月1日00:00)に戻る場合があります。再度、日付・時刻の設定をしてください。(すでに留守番電話や着信メモリーに記録された日付・時刻は残ります)

お知らせ

- 子機の液晶ディスプレイにも設定した日付・時刻を表示します。(「圏外」のときは、表示できません)

電話回線の種別を設定する

● 親機で操作します。

機能/修正 押す → # 0 7 9 押す → 回線種別を選ぶ

回線種別=自動 [決定]を押す

回線種別=プッシュ [決定]を押す

● 「プッシュ」「20」「10」のいずれかを選んだとき

決定 押す → 内線 取消 押す

電話回線の種別を設定する

● プッシュ: プッシュ (PB)回線
 20: ダイヤル(DP)回線(速度 20 PPS)
 10: ダイヤル(DP)回線(速度 10 PPS)
 自動: 自動設定(お買い求め時の設定)

設定後 177 (天気予報) などに電話をかけて、電話がかかけられるか確認してください。(177番に電話をかけると通話料がかかります)
 かけられないときは、再度、ご契約の回線種別を確認して、最初からやり直してください。

子機を準備する

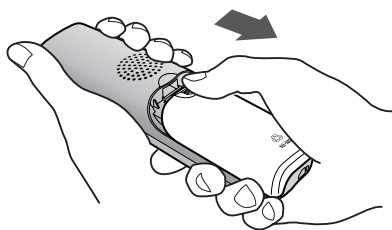

1 電池カバーを開ける

-  を押し下げながら手前に引く。

2 電池パックを入れる

- ① 矢印の方向に電池パックを入れる。 ② 電池カバーを閉める。

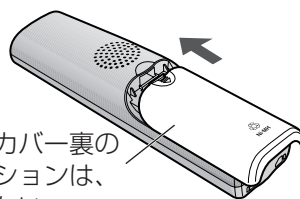
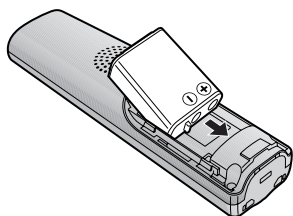

電池カバー裏のクッションは、外さない。

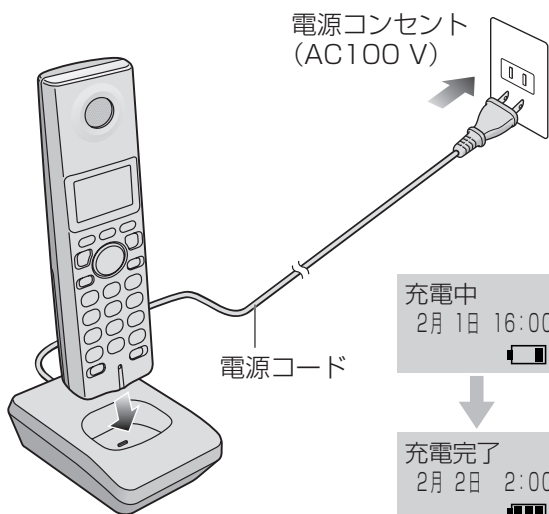

3 電源コードをつなぐ

4 子機を置き、約10時間充電する

- 充電器は壁掛けできません。

- 使用環境温度が低いときや、電源電圧が低いときは、充電時間が長くなります。(☎ 104 ページ)
- 途中で子機を使用したりすると、充電時間が長くなります。
- 充電器は、子機に「圏外」と表示されない場所に設置してください。「圏外」の場所では、充電時間が長くなります)
- 「充電中」の表示が出ないときは、数分間充電器に置いたままにしてください。
- 子機は充電器に置いたままでも、過充電しないようになっています。

お願い

- 親機の接続が終わったあとに、子機を充電してください。
- 1週間以上子機を充電器から外したり、1週間以上電源コードを抜くときは、電池パックを外してください(☎ 88 ページ)。次に使うときは充電してください。(電池パックの性能維持と電池消耗を防ぐため)
- 充電器は、AM ラジオの近くに置かないでください。AM ラジオで雑音聞こえる原因になります。

- 充電器は、電磁波や磁力を出すもの(テレビ、スピーカーなど)の近くに置かないでください。充電できないことがあります。

お知らせ

- 充電が終わったあと、子機を置いたまま使用することができます。
- 子機や充電器の一部が温かくなりますが、故障ではありません。
- 充電器は子機をのせていなくても、電力を消費します。

子機に名前をつける

お好みで登録しておくくと便利です。

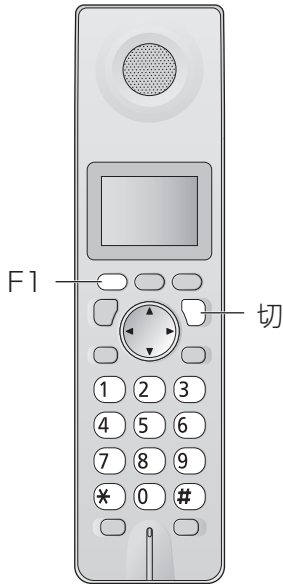

- 子機の液晶ディスプレイに名前を表示します。

寝室
2月 18 15:45
[Battery icon]

- 内線通話をかけると受ける側の親機や子機の液晶ディスプレイに名前を表示します。

子機を準備する / 子機に名前をつける

子機の名前を登録する

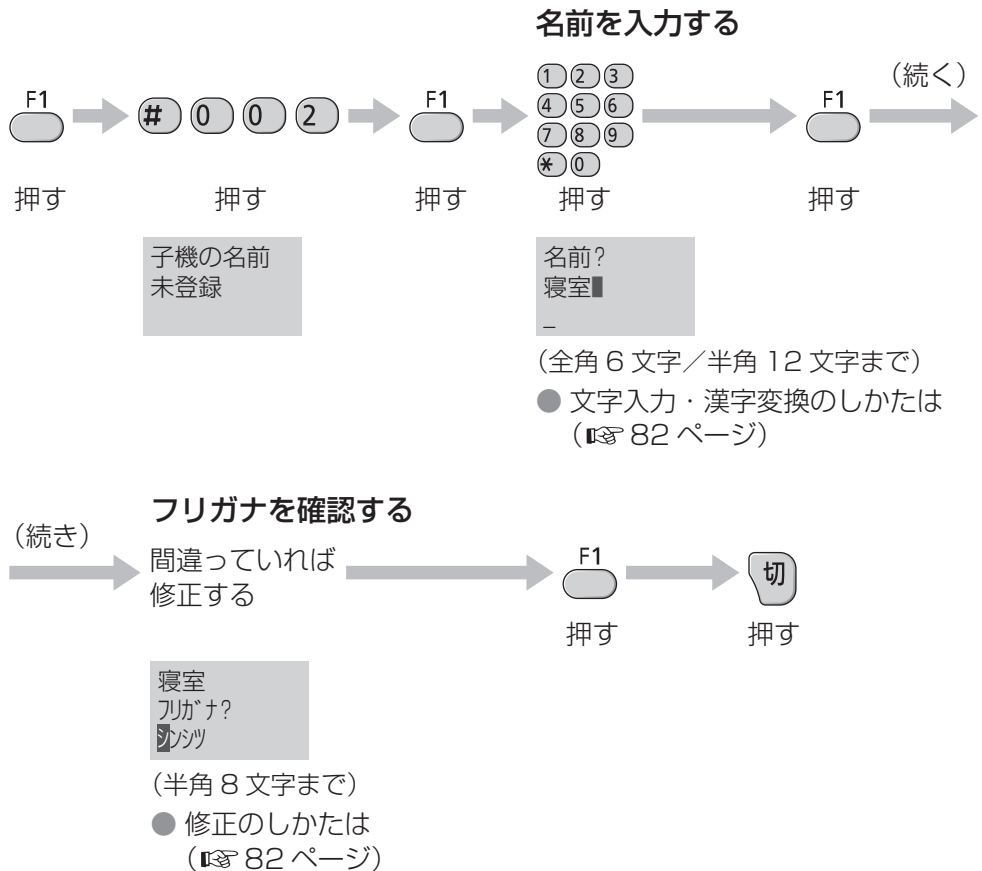

音声案内 / 読み上げダイヤル



音声案内について

操作のしかたを音声で案内します。

操 作	ページ	音声流れないようにするには
ワンタッチダイヤルに登録する	50	機能/修正 → # 1 6 7 → 「なし」を選び (続く)
電話帳に登録する	44	
再ダイヤル・電話帳で電話をかける	35	(続き) → (決定) → 内線 取消
着信メモリーで電話をかける	59	

読み上げダイヤルについて

親機でダイヤルすると、押したボタンの番号を音声で読み上げます。

(「*」はスター、「#」はシャープ、「留守(ポーズ)」はポーズと読み上げます)

■ ダイヤルを読み上げないようにするには



- 押したボタンの番号を読み上げようとしたときに次の番号を押すと、前の番号の読み上げを中断します。音声を聞いて番号を確かめながら、ゆっくりダイヤルしてください。
- 受話器を置いたままダイヤルしたときは、受話器を上げる前に ^{文字切替/再生} を押すと、読み上げた番号をもう一度聞くことができます。

お知らせ

- 音声案内と読み上げダイヤルの音量は、スピーカー音量(72 ページ)によって変わります。
- おやすみモードのときは、音声は流れません。
- プッシュホンサービスなどをご利用時、ボタン操作後に流れる音声ガイダンスの始まりの部分が聞こえないときは、「読み上げダイヤル」を「なし」に設定してお試しください。

固定電話から携帯電話への通話サービスを利用する

(続く)

携帯電話への通話サービスとは

固定電話から携帯電話に電話をかけるとき、携帯電話番号の先頭に事業者識別番号をつけてダイヤルすると、固定電話事業者が設定した料金で通話できるサービスです。(お申し込み手続きは不要です)

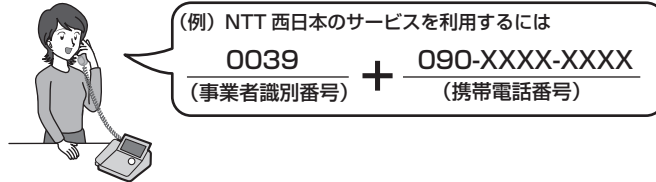

お知らせ

- 通話先・通話時間や発信事業者の料金プランなどによっては、料金が異なります。各固定電話事業者へお問い合わせください。
- PHS への通話にはご利用できません。
- 携帯電話会社の留守番電話サービスの遠隔操作、船舶電話など一部ご利用できない場合があります。
- ひかり電話サービスをご利用の場合、本サービスはご利用できません。

携帯通話設定を設定すると

本商品の「携帯通話設定」(☎ 30 ページ) を設定すると、本商品から携帯電話に電話をかけるとき、自動的に事業者識別番号をつけてダイヤルすることができます。

固定電話(かける側)

相手の携帯電話番号をダイヤルする

事業者識別番号を自動的につけてダイヤルします。

呼び出す



携帯電話(受ける側)

呼出音が鳴り、相手の電話番号が表示される



(NTT 西日本に設定しているときの例)

「0039090XXXXXXX」
のようにダイヤルされます。

- 親機の液晶ディスプレイの☎が約 5 秒間点滅します。



「0612345678」

お知らせ

- 次の場合もご利用できます。
 - ・「184」「186」などを付加しているとき(「184」などの非通知設定で電話をかけた場合、携帯電話に電話番号は表示されません)
 - ・再ダイヤルからかけ直すとき
 - ・電話帳、ワンタッチダイヤルからかけるとき
 - ・用件転送先を呼び出すとき(用件転送ご利用時)
 - ・着信メモリーからかけ直すとき(ナンバー・ディスプレイご利用時)
 - ・外出先でドアホンを受けるとき(ドアホンワープ)
- ホームテレホンや構内交換機(PBX)に接続した場合や、ひかり電話サービスをご利用される場合は、携帯通話設定を解除してください。(☎ 30 ページ)

固定電話から携帯電話への通話サービスを利用する

(続き)

携帯電話へのダイヤル方法について

固定電話から携帯電話へ電話をかける場合は、「IP 電話利用」の設定によりダイヤルの方法が違います。

■ 050IP 電話サービスをご利用でないお客様

(☎ 31 ページの手順で「IP 電話利用 = 無」を選択した場合)

用途	利用方法
携帯通話設定を利用して発信する場合	090-XXXX-XXXX または 080-XXXX-XXXX 携帯電話番号をダイヤルする
一時的に携帯通話設定を解除して発信する場合	0000-090-XXXX-XXXX または 0000-080-XXXX-XXXX 携帯通話設定解除番号 携帯通話設定解除番号 携帯電話番号の前に、携帯通話設定解除番号（「0000」）をつけてダイヤルする

■ 050IP 電話サービスをご利用のお客様

(☎ 31 ページの手順で「IP 電話利用 = 有」を選択した場合)

用途	利用方法
携帯通話設定を利用して発信する場合	090-XXXX-XXXX または 080-XXXX-XXXX 携帯電話番号をダイヤルする
一時的に携帯通話設定を解除して IP 電話網経由で発信する場合	0000-090-XXXX-XXXX または 0000-080-XXXX-XXXX 携帯通話設定解除番号 携帯通話設定解除番号 携帯電話番号の前に、携帯通話設定解除番号（「0000」）をつけてダイヤルする ^{*1}
一時的に携帯通話設定を解除して加入電話網経由で発信する場合	0000-0000-090-XXXX-XXXX または 0000-0000-080-XXXX-XXXX 加入電話選択番号 ^{*2} 加入電話選択番号 ^{*2} 携帯通話設定解除番号 携帯通話設定解除番号 携帯電話番号の前に、携帯通話設定解除番号（「0000」）と加入電話選択番号 ^{*2} （「0000」）をつけてダイヤルする

お知らせ

- 加入電話網経由で固定電話に発信する場合 (050IP 電話サービスをご利用のお客様)

0000-0000-06-XXXX-XXXX
加入電話選択番号^{*2} 固定電話番号
携帯通話設定解除番号
固定電話番号の前に、携帯通話設定解除番号（「0000」）と加入電話選択番号^{*2}（「0000」）をつけてダイヤルする

※1 携帯通話設定解除番号（「0000」）と加入電話選択番号（「0000」）が同一のときに、「0000」を1つだけつけてダイヤルした場合は携帯通話設定解除番号として認識されます。

※2 加入電話選択番号「0000」は例です。ご利用の050IP電話サービスに合わせてダイヤルしてください。

携帯通話設定について

携帯通話設定は、会社やご自宅の固定電話から携帯電話に電話をかけるときに、携帯電話番号の先頭に事業者識別番号をつけてダイヤルすると、その事業者が設定する料金で通話できる機能です。050IP 電話サービスを利用している場合は、加入電話選択番号を設定すると 050IP 電話サービスを一時解除し、携帯通話設定をご利用できます。ホームテレホンや構内交換機(PBX)に接続した場合や、ひかり電話サービスをご利用の場合は、携帯通話設定はご利用できません。

携帯通話設定に必要な情報と設定画面

■お客様にご用意いただきたい情報

携帯通話設定を行う場合には、以下の情報が必要です。あらかじめご用意ください。

- ① 登録する事業者識別番号(携帯電話への発信時に利用する事業者の識別番号)
- ② 050IP 電話サービスを利用している場合には加入電話選択番号

■設定画面について

携帯通話設定の設定画面について、次の表に示します。

表示	登録内容
事業者選択=NTT西 [◀,▶,決定]を押す	●事業者の選択 固定電話で契約されている電気通信事業者(NTT 西日本、その他事業者)を選択します。
IP電話利用=なし [◀,▶,決定]を押す	●IP 電話 IP 電話は、インターネットを利用した電話のことです。最近では、IP 電話が利用している通信プロトコルから VoIP とも言われています。「050」で始まる番号を提供されている IP 電話(以下「050IP 電話サービス」)をご利用の場合は「あり」を選択します。
加入電話選択番号 = 0000	●加入電話選択番号 050IP 電話サービスをご契約時に、050IP 電話サービスを一時解除して電話をかけるための番号を入力します。加入電話選択番号については、ご利用の 050IP 電話サービス事業者にお問い合わせください。
事業者識別番号 =	●事業者識別番号 携帯通話設定を利用する事業者を特定する番号を入力します。NTT 西日本は「0039」です。その他事業者の事業者識別番号については、各固定電話事業者にお問い合わせください。

携帯通話設定時のご注意(2007年12月現在)

- 停電時、携帯通話設定はご利用できません。
- 携帯通話設定を「NTT 西日本(0039)」に設定して、通話できる回線の種類は、NTT 西日本サービス提供エリア内(東海、北陸、近畿、中国、四国、九州地区)の加入電話、加入電話・ライトプラン、INS ネット 64、INS ネット 64・ライト、INS ネット 1500 となります。
- 携帯通話設定を設定した場合でも、「0000」(携帯通話設定解除番号)をつけてダイヤルすると、その通話に限り、携帯通話設定を解除して電話をかけることができます。
- 携帯電話会社の留守番電話サービスの遠隔操作、船舶電話など、一部ご利用できない番号があります。この場合は、「0000」(携帯通話設定解除番号)をつけてダイヤルしてください。
- 050IP 電話サービスをご利用時に、携帯通話設定を設定した場合は、「184」や「186」のあとにポーズを入力しないでください。電話がかかけられないことがあります。
- 050IP 電話サービスをご利用時に、接続する VoIP 機器(ルーターなど)の状態によっては、携帯通話設定が正しく動作しない場合があります。
- 携帯通話設定が働く場合は、ダイヤルボタンを押しても、しばらくダイヤル音が聞こえない場合があります。これは本商品が事業者識別番号の付加判定を行っているためであり、故障ではありません。
- 携帯通話設定は、電話をかけるときに有効な機能ですが、お話中に  を利用して電話をかけるとき(3 者通話ご利用時など)には、携帯通話設定は動作しません。
- PHS への通話にはご利用できません。

携帯通話設定を利用する

携帯通話設定を「NTT 西日本(0039)」または「その他」に設定しておくこと、本商品から携帯電話に電話をかけるとき、自動的に事業者識別番号をつけてダイヤルします。携帯通話設定を利用する場合は、必ず設定してください。お買い求め時は「㊟」に設定されています。(お申し込み手続きは不要です。)親機で設定すると、親機と子機で携帯通話設定をご利用できます。

● 親機で操作します。

携帯通話設定

NTT 西日本に設定する

機能/修正 押す → # 1 9 8 押す → [方向キー] 押す → [決定] 押す

「NTT 西」を選ぶ

事業者選択=NTT西
[◀, ▶, 決定]を押す

● 解除するときは「㊟」を選ぶ。

● 親機で操作します。

携帯通話設定

その他の事業者を設定する

機能/修正 押す → # 1 9 8 押す → [方向キー] 押す → [決定] 押す

「その他」を選ぶ

事業者識別番号を入力する

1 2 3
4 5 6
7 8 9
0 押す

事業者選択=その他
[◀, ▶, 決定]を押す

事業者識別番号 = (4～6ケタ：先頭2ケタは00のみ可能)

● 解除するときは「㊟」を選ぶ。



■加入電話選択番号とは

050IP 電話サービスをご契約時に、050IP 電話サービスを一時解除して電話をかけるための番号です。加入電話選択番号については、ご利用の 050IP 電話サービス事業者にお問い合わせください。

お知らせ

- 050IP 電話サービスを契約している場合は、事業者選択画面で、設定する事業者を選択した際に、必ず IP 電話利用設定で「㊟」を選択してください。
※ 050IP 電話サービスを契約していない場合は、IP 電話利用設定で「㊟」を選択してください。
- IP 電話利用設定で「㊟」を選択した場合は、必ず加入電話選択番号を登録してください。
※ ご契約の 050IP 電話サービスによって加入電話選択番号は異なりますので、加入電話選択番号が不明な場合は、契約している 050IP 電話サービス事業者へ確認してください。
※ 当社が提供している VoIP 機器(ルーターなど)を利用されている場合は、加入電話選択番号は「0000」(お買い求め時の設定)を登録してください。

お知らせ

- 携帯通話設定は、携帯電話への発信のみに動作します。携帯電話以外の通話をご利用できません。
- 通話先・通話時間や発信事業者の料金プランなどによっては、一部お安くならない場合があります。
- 携帯電話に電話をかけるとき、ダイヤル操作が遅れると、事業者識別番号が自動付加されないことがあります。
- 携帯通話設定を設定すると、親機の液晶ディスプレイに  が表示され、携帯電話にかけると、 が約 5 秒間点滅します。
- 相手につながるまで、時間がかかる場合があります。

■ 050IP 電話を利用するとき 加入電話選択番号を入力する

「あり」を選ぶ

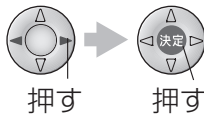

IP電話利用=あり
[◀, ▶, 決定]を押す



加入電話選択番号
= 0000

- 当社が提供している VoIP 機器 (ルーターなど) を利用されている場合は、加入電話選択番号に「0000」(お買い求め時の設定) と設定してください。
- 修正のしかた (P.80 ページ)

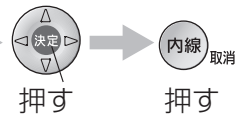

■ 050IP 電話を利用しないとき

「なし」を選ぶ

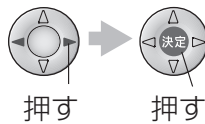

IP電話利用=なし
[◀, ▶, 決定]を押す



■ 050IP 電話を利用するとき

「あり」を選ぶ

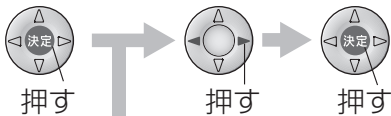

IP電話利用=あり
[◀, ▶, 決定]を押す

加入電話選択番号を入力する



加入電話選択番号
= 0000

- 当社が提供している VoIP 機器 (ルーターなど) を利用されている場合は、加入電話選択番号に「0000」(お買い求め時の設定) と設定してください。
- 修正のしかた (P.80 ページ)

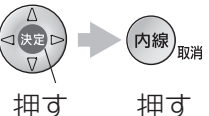

■ 050IP 電話を利用しないとき

「なし」を選ぶ

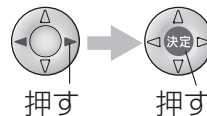

IP電話利用=なし
[◀, ▶, 決定]を押す



お知らせ

- ホームテレホンや構内交換機 (PBX) に接続した場合や、ひかり電話サービスをご利用の場合、携帯通話設定はご利用できません。事業者選択設定を「なし」にしてください。
- 携帯電話会社の留守番電話サービスの遠隔操作、船舶電話などには、「0000」(携帯通話設定解除番号) をつけてダイヤルしてください。その通話に限り、携帯通話設定を解除して電話をかけることができます。
- 事業者選択画面で、「NTT 西」を選択した場合、当社サービス提供エリア (東海、北陸、近畿、中国、四国、九州地区) 以外では利用できません。
- 当社サービス提供エリア以外で利用される場合は、「その他」を選択してください。
- その他事業者のサービス内容、および通話料金については、各固定電話事業者にお問い合わせください。
- その他事業者の事業者識別番号は、各固定電話事業者にお問い合わせください。
- 事業者識別番号設定に、市外局番や存在しない事業者識別番号などを設定すると、相手につながりません。
- 設定の途中で設定動作を中断した場合は、設定変更内容は反映されません。
- 携帯通話設定を利用していると、再ダイヤルに事業者識別番号や加入電話選択番号は記録されません。

携帯番号帯設定を行う

この操作は、携帯番号帯が追加・変更されたとき以外には行わないでください。
登録されている番号の発信のみに携帯通話設定が適用されます。
2007年12月現在、この操作を行う必要はありません。

- 親機で操作します。

携帯番号帯 を設定する

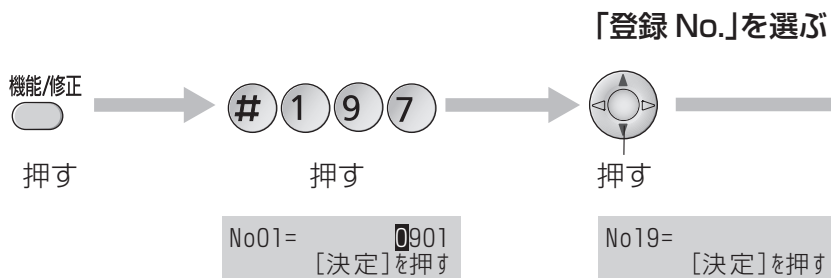

- 親機で操作します。

携帯番号帯 を確認する

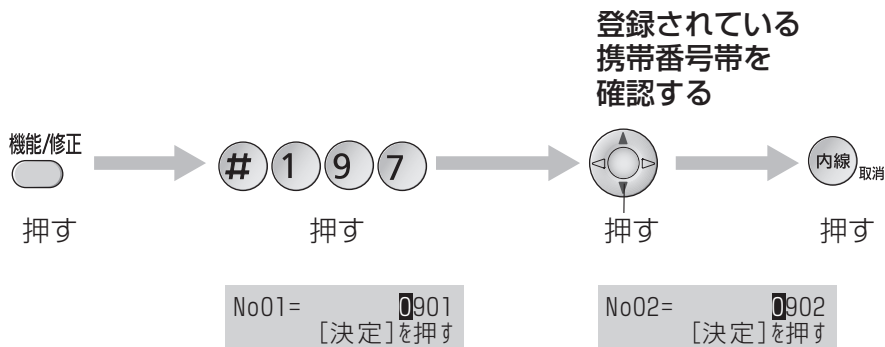

携帯番号帯とは

「090」「080」で始まる携帯電話番号の上位4ケタのことです。
お買い求め時には、あらかじめ以下の18件が設定されています。最大30件まで設定できます。

● 設定されている携帯番号帯

0901、0902、0903、0904、0905、0906、0907、0908、0909
0801、0802、0803、0804、0805、0806、0807、0808、0809

お知らせ

- すでに設定されている携帯番号帯を、誤って設定・消去すると、その携帯番号帯に電話をかけるときに携帯通話設定が利用できなくなります。

携帯番号帯を入力する

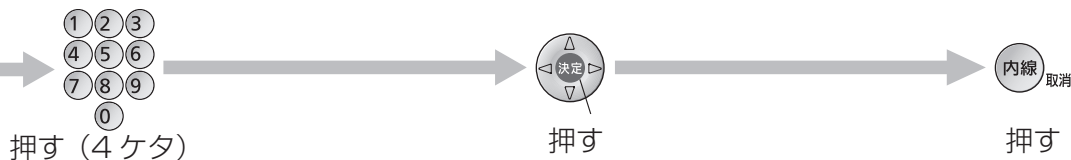

No19= 0911
[決定]を押す

(例) 携帯番号帯
「0911」を
追加するとき

お知らせ

- PHS (「070」で始まる電話番号)や、市外局番、事業者識別番号など携帯番号帯以外の番号は設定しないでください。

携帯番号帯を消去する

- 親機で操作します。

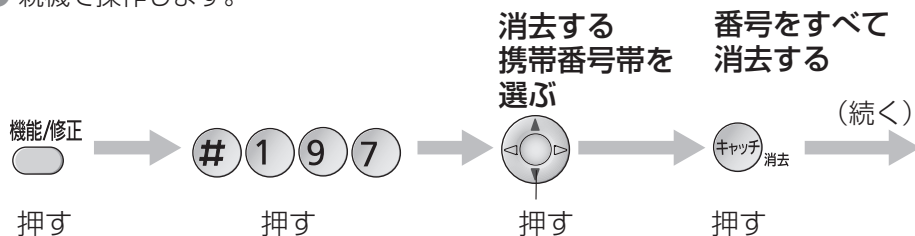

No09= 909
[決定]を押す

No09= [決定]を押す

(例) No.09 の「0909」を消去するとき

- 消去しないときは **内線 取消** 押す

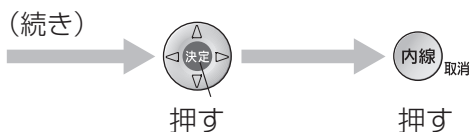

電話をかける

親機で

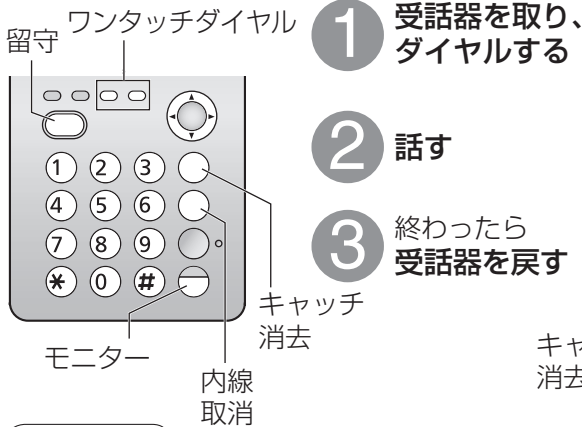

- 1 受話器を取り、ダイヤルする
- 2 話す
- 3 終わったら受話器を戻す

子機で

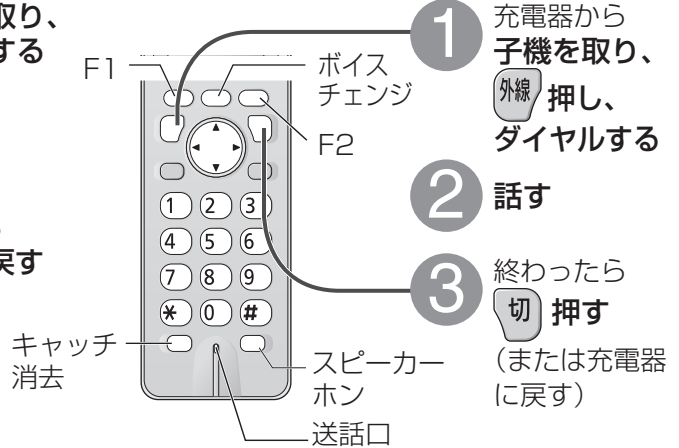

- 1 充電器から子機を取り、**外線** 押し、ダイヤルする
- 2 話す
- 3 終わったら**切** 押し (または充電器に戻す)

お知らせ

- 「ツー」音が聞こえてからダイヤルしてください。
- ダイヤルした番号は、液晶ディスプレイに表示されますのでご確認ください。
- 親機でダイヤルすると、番号を音声で読み上げます。(読み上げダイヤル) (☎ 26・75 ページ)
- 子機は、充電器から取りあげるだけで電話をかけるように設定できます。(☎ 79 ページ「クイック通話」)

- 電話番号に 184 や 186 をつけてかけるとき (☎ 56 ページ)

〈親機〉 ① ⑧ ④ (または ① ⑧ ⑥) → 留守 (ポーズ)

→ 電話番号 → 取る

- かけられないときは (☎ 90 ページ)

〈子機〉 ① ⑧ ④ (または ① ⑧ ⑥) → F2 (ポーズ)

→ 電話番号 → 外線 押し

- 構内交換機 (PBX) に接続しているとき

〈親機〉 外線発信番号 → 留守 (ポーズ) → 電話番号 → 取る

〈子機〉 外線発信番号 → F2 (ポーズ) → 電話番号 → 外線 押し

- ダイヤル (DP) 回線でプッシュホンサービスを利用するとき

〈親機〉 相手につながったあと * (トーン) 押し

〈子機〉 相手につながったあと * (トーン) 押し

- 子機が 2 台以上の場合、親機で外の相手と通話中でも子機間通話ができます。また、子機で外の相手と通話中でも、親機や別の子機で内線通話・子機間通話ができます。(1通話のみ)

- 表示される通話時間は、めやすです。(親機の例) 通話時間 0:00:18

0312345678











- 相手の方がナンバー・ディスプレイをご利用のときは、ダイヤルしてから呼出音が聞こえるまでの時間が長くなることがあります。
- 携帯通話設定を設定して携帯電話にかけると、親機の液晶ディスプレイの [] が約 5 秒間点滅します。

■ いろいろなかかけかた

同じ相手に もう一度 かける (再ダイヤル) ● 10件まで記憶	親機	再ダイヤル  押す →  押して 相手を選び →  取る	電話をかける
	子機	再ダイヤル  (再ダイヤル) →  相手を選び →  消去 →  →  取消	
チケット予約など 電話を 切らずに かけ直す (かんたん 再ダイヤル)	親機	相手にダイヤルする → つながらなかったら 再ダイヤル  押す	電話帳で かける
	子機	相手にダイヤルする → つながらなかったら 再ダイヤル  押す	
電話帳で かける	親機	 電話帳 押す →  押して 相手を選び →  取る ● 登録は (☎ 44 ページ)	ワンタッチ ダイヤルで かける
	子機	 電話帳 押す →  押して 相手を選び →  押す ● 登録は (☎ 46 ページ)	
受話器や 子機を 取らずに かける	親機	 取る → ① または ② 押す ● 登録は (☎ 50 ページ) ● 先にワンタッチダイヤルを押してかけることもできます。 相手が出たら、受話器を取ってお話してください。	お知らせ
子機	親機  押す → ダイヤルする → 相手と話すときは、  取る (モニター使用中は、こちらの声は聞こえません) ■ ハンズフリー(スピーカーホン)でかける  押す → ダイヤルする → 送話口に向かって話す (約 50 cm 以内) ● 天気予報など相手の声を聞くだけの場合に周囲の音により相手の声が 途切れるとき  2 秒以上押す(ミュート)。もう一度押すと解除。		

お知らせ

- 電話帳に表示される順番は(親機☎ 44 ページ・子機☎ 46 ページ「■登録を確認するには」)
- 電話帳でかける相手を選ぶときに

- フリガナの頭文字から探すには
 - 〈親機〉  (電話帳) → 0 ~ 9 →  (選ぶ)
(フリガナ)
 - 〈子機〉  (電話帳) → 0 ~ 9 →  (選ぶ)
(フリガナ)
- グループから探すには
 - 〈親機〉  (電話帳) → # → 1 ~ 9 →  (選ぶ)
(グループ番号)
 - 〈子機〉  (電話帳) → # → 1 ~ 9 →  (選ぶ)
(グループ番号)
- 電話番号の表示されていない部分を見るには 〈親機〉  押す 〈子機〉  押す
- 再ダイヤル・電話帳でかけるときは音声案内が流れます。(親機のみ)
流れないようにするには (☎ 26 ページ)

電話を受ける

親機で

- 1 受話器を取り、話す
- 2 終わったら受話器を戻す

● 子機は F1 F2 以外のどのキーを押しても受けられます。

(☎ 79 ページ「エニーキーアンサー」)

● 子機は、充電器から取りあげるだけで電話に出られます。(☎ 79 ページ「オフフック応答」)

子機で











- 1 充電器から取る、または 押し、話す
- 2 終わったら 押す (または充電器に戻す)

通話中の機能





受話音の大きさを 変える	親機	押して 大きく	押して 小さく	● 詳しくは(☎ 72 ページ)
	子機	押して 大きく 音量/変換	押して 小さく 音量/変換	● 詳しくは(☎ 72 ページ)
相手の声の 音質を 変える (ボイスセレクト)	親機	押す		● 詳しくは(☎ 70 ページ)
	子機	押す → 押して 「ボイスセレクト」 を選び → 押す → 押して 声の音質 を選び → 押す		● 詳しくは(☎ 70 ページ)
自分の声を 低く変える (ボイスチェンジ)	子機のみ	押す		● 詳しくは(☎ 71 ページ)

● かかってきた電話で使えます。

<p>自分の声を高く変える (ファニーボイス)</p>	<p>子機のみ</p>	<p>F1 押す →  押して「ファニーボイス」を選び → F1 押す → F1 押す</p> <ul style="list-style-type: none"> ● かかってきた電話で使えます。 ● 詳しくは (☎ 71 ページ)
<p>相手に待ってもらう (保留)</p>	<p>親機</p>	<p> 押す (通話に戻るときは再度押す)</p> <ul style="list-style-type: none"> ● 保留中は相手にメロディ「曲名:愛の挨拶」(和音ではありません)が流れる。
	<p>子機</p>	<p> 押す (通話に戻るときは再度押す)</p> <ul style="list-style-type: none"> ● 4 秒ごとに「ピーッ」と鳴る。 ● 保留中は相手にメロディ「曲名:愛の挨拶」(和音ではありません)が流れる。
<p>キャッチホンを受ける (当社との契約が必要です)</p>	<p>親機</p>	<p> 押す (元の相手との通話に戻るときは再度押す)</p>
<p>通話を録音する (約 12 分まで)</p> <ul style="list-style-type: none"> ● 3 者通話、親機のモニター、子機のハンズフリー (スピーカーホン)での通話ではできません。 	<p>親機</p>	<p> 押す →  押す</p> <p>録音前に警告しますか? はい=＊ いいえ=#</p> <ul style="list-style-type: none"> ● 相手にメッセージ「録音を始めます」が流れたあと、録音が始まります。 ● # を押すと、メッセージが流れずに録音が始まります。 <p>■ 録音した通話を聞くとき 通話を終了したあとで < 親機 >  押す < 子機 >  → 2</p> <ul style="list-style-type: none"> ● 再生していない留守番電話の用件も同時に再生されます。 (再生中の操作は ☎ 53 ページ 「■用件を再生中に…」) ● 録音時間について (☎ 104 ページ) <p>(やめるときは  押す)</p> <p>子機</p> <p>F1 押す →  押して「通話録音」を選び → F1 押す → F1 押す</p> <p>(やめるときは  押す)</p>

お知らせ

- 通話中にキャッチホンが入ったときは、必ず  (子機では ) を押して切り替えてください。他の方法ではうまく切り替わらないことがあります。
- キャッチホンが入っていないときに  を押すと、通話が切れる場合があります。
- キャッチボタンを操作するときには、誤って他のボタンを押さないようにしてください。誤動作または通話が切れる場合があります。

迷惑な電話をお断りする

通話拒否

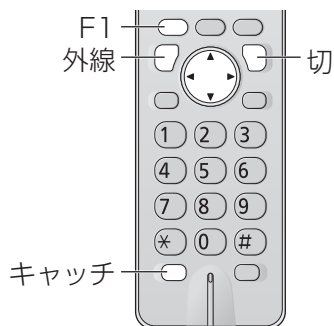

- 呼出音が鳴っているときや通話中に通話拒否の操作をすると、相手に通話を拒否するメッセージを流し、電話が切れます。通話中はチャイムを鳴らして、来客があったようにすることもできます。
- ナンバー・ディスプレイを利用しているときは、通話拒否したあと、今後、電話を受けないようにすることができます。(☎ 右ページ)

メッセージを流して通話を拒否する	親機	<p>■ 呼出音が鳴っているとき</p> <p>通話拒否 押す → 戻す</p> <p>■ 通話中</p> <p>通話拒否 押す → * 押す</p>	<p>受話器を取っているときは</p> <p>● 相手にメッセージ (☎ 78 ページ) が 2 回流れ、電話が切れます。</p> <p>● メッセージの途中で戻しても最後まで流れます。</p>
	子機	<p>■ 呼出音が鳴っているとき、または通話中</p> <p>F1 押す → 押して「通話拒否」を選び → F1 2回押す → 切 押す (または充電器に戻す)</p>	<p>● 相手にメッセージ (☎ 78 ページ) が 2 回流れ、電話が切れます。</p> <p>● メッセージの途中で押しても最後まで流れます。</p>
通話中、チャイムを鳴らして通話を拒否する	親機のみ	<p>■ 通話中</p> <p>通話拒否 押す → # 押す → 来客があったこととして電話を切る</p> <p>● 相手にチャイムが聞こえます。(電話は切れません)</p>	

■ メッセージを中止し、電話に出るには

- 〈親機〉
- 呼出音が鳴っているときに通話拒否の操作をしたときは、メッセージ中に 取る (メッセージ中に 内線取消 を押すと、メッセージを中止し電話が切れます)
 - 通話中に通話拒否の操作をしたときは、受話器を上げた状態で、メッセージ中に 内線取消 を押す (受話器を置いた状態で、メッセージ中に 内線取消 を押すと、メッセージを中止し電話が切れます)
- 〈子機〉メッセージ中に 外線 押す

お知らせ

- メッセージ中は、スピーカーから通話拒否メッセージと相手の声を聞くことができます。音量を変えるには (☎ 72 ページ)
- 電話をかけたときや保留中、他の電話機が内線通話中は使えません。
- キャッチホンを受けたあと(親機は キャッチ、子機は キャッチ) や、キャッチホン・ディスプレイご利用時にキャッチホンが入ったあとは、上記機能は動きません。
- 子機で受けた電話を親機で拒否したり、親機で受けた電話を子機で拒否したりすることはできません。

ナンバー・ディスプレイ(当社との契約が必要です)を利用しているとき

■呼出音が鳴っているときにメッセージを流して通話を拒否する操作をすると相手にメッセージが2回流れ、電話が切れます。

- 電話番号を通知してきた相手には…メッセージ⑨(☎ 78 ページ)
- 非通知の相手には…メッセージ⑤(☎ 78 ページ)
- 公衆電話の相手には…メッセージ⑥(☎ 78 ページ)
- 表示圏外の相手には…メッセージ⑦(☎ 78 ページ)

〈親機〉 電話番号を通知してきたとき	非通知・公衆電話・表示圏外	〈子機〉 電話番号を通知してきたとき	非通知・公衆電話・表示圏外
通話拒否中 電話を切るには[取消]を押す	通話拒否中 電話を切るには[取消]を押す	通話拒否中 中止は[外線]押す	通話拒否中 中止は[外線]押す
⇕ 交互表示	⇕ 交互表示	⇕ 交互表示	⇕ 交互表示
迷惑設定しますか? はい=* いいえ=#	拒否設定しますか? はい=* いいえ=#	迷惑設定しますか?	拒否設定しますか?

■通話中にメッセージを流して通話を拒否する操作をすると

相手にメッセージ⑨(☎ 78 ページ)が2回流れ、電話が切れます。

〈親機〉 電話番号を通知してきたとき	非通知・公衆電話・表示圏外	〈子機〉 電話番号を通知してきたとき	非通知・公衆電話・表示圏外
通話拒否中 中止は[取消]を押す	通話拒否中 中止は[取消]を押す	通話拒否中 中止は[外線]押す	通話拒否中 中止は[外線]押す
⇕ 交互表示	⇕ 交互表示	⇕ 交互表示	⇕ 交互表示
迷惑設定しますか? はい=* いいえ=#	拒否設定しますか? はい=* いいえ=#	迷惑設定しますか?	拒否設定しますか?

■通話中にチャイムを鳴らして通話を拒否する操作をすると

相手にチャイムが聞こえます。(電話は切れません)

〈親機のみ〉 電話番号を通知してきたとき	迷惑設定しますか? はい=* いいえ=#	非通知・公衆電話・表示圏外	拒否設定しますか? はい=* いいえ=#

通話拒否した電話を、次回から受けないようにすることができます。

〈親機〉上記ディスプレイを表示中に(*) 押す 〈子機〉上記ディスプレイを表示中に F1 押す

- 電話番号を通知してきたとき…相手が「迷惑拒否」に登録されます。(☎ 61 ページ)
- 非通知のとき…「非通知」が「受けい」に設定されます。(☎ 62 ページ)
- 公衆電話のとき…「公衆電話」が「受けい」に設定されます。(☎ 62 ページ)
- 表示圏外のとき…「表示圏外」が「受けい」に設定されます。(☎ 62 ページ)

相手の声を確認して電話に出る

あんしん応答



親機の呼出音が鳴っているときに、相手に名前を尋ねるメッセージを流して相手の声を確認したあと、電話に出たり、電話を切ったりすることができます。

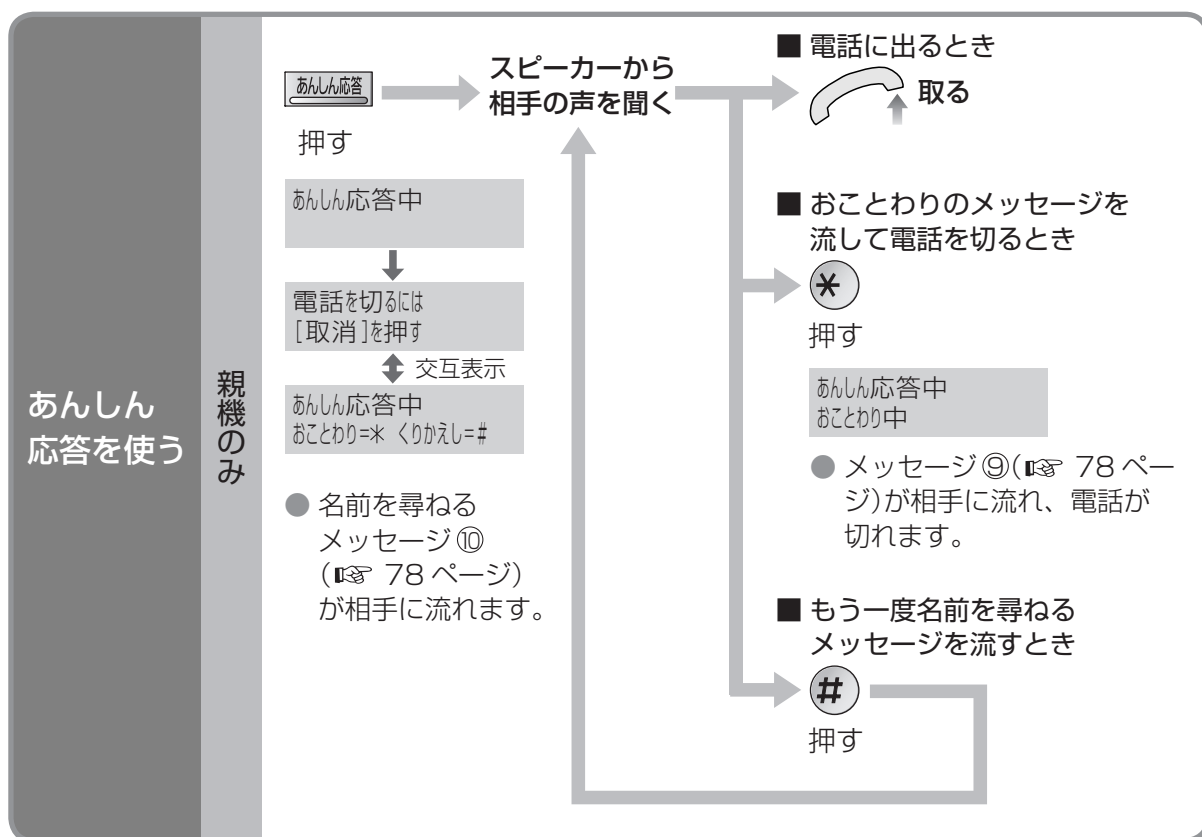

■ メッセージ中やスピーカーから相手の声を聞いているときに電話を切るには

内線取消 押す

お知らせ

- あんしん応答中は子機の操作はできません。
- メッセージ中は、スピーカーからあんしん応答メッセージと相手の声を聞くことができます。
音量を変えるには(72 ページ)
- あんしん応答を押したあと、約 40 秒操作をしないと、電話が切れます。
- 内線通話中などはあんしん応答は使えません。

親機と子機・子機どうして話す(内線通話)

親機から子機へ

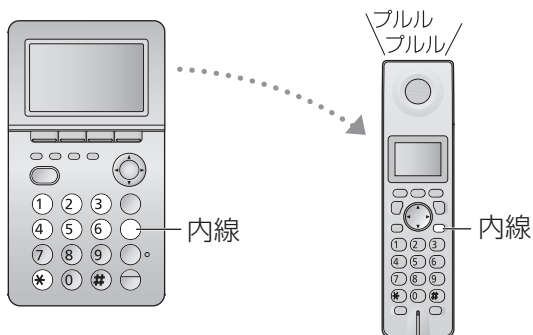

- 親機** 取り、**内線** 押す
- 子機が 2 台以上またはドアホン接続時
内線 → **1** ~ **6**
 (内線番号)
 - すべての子機を呼ぶとき(一斉に呼び出す)
内線 → *****
- 子機** 充電器から取る、または **内線** 押し、話す

子機から親機へ

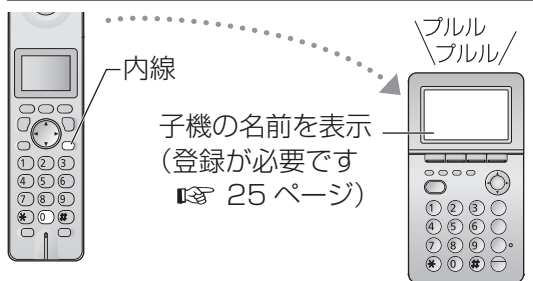

- 子機** **内線** 押す
- 子機が 2 台以上またはドアホン接続時
内線 → **0**
- 親機** 取り、話す

子機から別の子機へ(子機が 2 台以上のとき)

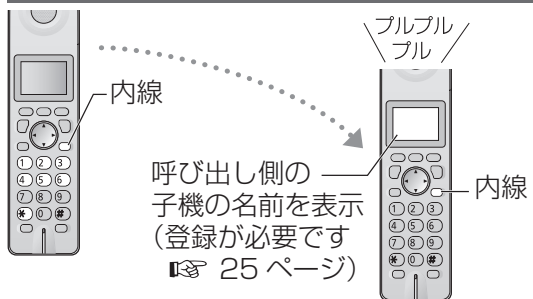

- 呼び出す側**
- 内線** 押し、**1** ~ **6** (内線番号) 押す
 - すべての子機と親機を呼ぶとき
 (一斉に呼び出す) **内線** → *****
- 受ける側**
 充電器から取る、または **内線** 押し、話す

■ 内線通話を切るには

- 〈親機〉 戻す
- 〈子機〉 **切** 押し

■ 内線通話中に電話がかかってきたら

- 呼出音(親機は設定している呼出音、子機はベル「1」 25 ページ)が聞こえます。
- 〈親機〉受話器を戻してから取る。(外線につながります)
- 〈子機〉 **切** → **外線** (外線につながります)

■ 「内線呼出」が「音声」のときは(25 ページ)

- 〈かける側〉内線通話をかけて呼出音が 2 回聞こえたあと、受話器(または子機)を使って相手に呼びかけてください。
- 〈受ける側〉内線通話の呼出音が 1 回鳴ったあと、スピーカーから相手の声を聞くことができます。受話器を取って(子機は充電器から取る、または **内線** 押し)話してください。
- 外の相手と通話中に、通話していない親機や子機から内線通話をかけるときは、音声で呼びかけることはできません。(呼出音が鳴ります)

お知らせ

- 子機が 2 台以上のとき、1 組が内線通話中であっても、内線通話をしていない親機または子機で電話をかけたり、受けることができます。
- 内線通話では子機のハンズフリー(スピーカーホン)は使えません。
- ドアホンを接続しているとき(25 ページ「■本商品からドアホンに呼びかけるには」)

電話を取りつぐ(転送する) / 3者通話にする



お知らせ

- 3者通話では子機のスピーカーホンは使えません。
 - 3者通話中にドアホンから呼び出しがあったときは、電話を切ったあと、ドアホンに出てください。外線を保留してドアホンに出るには
 - 親機で出るとき
 - 子機の **切** 押し(子機の通話が終わる)、親機の **内線** 押し
 - 子機で出るとき
 - 親機の受話器を戻し(親機の通話が終わる)、子機の **内線** 押し
- ドアホンとの通話が終わり、電話の相手と再度お話しするには、親機は受話器を戻して再度取りあげる(子機は **切** 押し、**外線** 押し)。3者通話に戻るには、電話を取りつぐ操作をやり直してください。

親機から 子機へ 取りつぐ (親機で 3者通話に する)	親機側	<p>通話中 子機を呼び出す</p> <p>内線 押し</p> <p>■ 子機が2台以上またはドアホン接続時</p> <p>内線 → 1 ~ 6 (内線番号)</p> <p>■ すべての子機を呼ぶとき (一斉に呼び出す) 内線 → *</p>
	子機側	<p>フルフル</p>

- 取りつぐ(または3者通話の)相手が出ないとき
 - 内線** 押し(通話に戻る)

子機から 親機へ 取りつぐ (子機で 3者通話に する)	子機側	<p>通話中 親機を呼び出す</p> <p>内線 押し</p> <p>■ 子機が2台以上またはドアホン接続時</p> <p>内線 → 0</p>
	親機側	<p>フルフル</p>

子機が2台以上 のときに 子機から 別の子機へ 取りつぐ (3者通話に する)	呼び出す側	<p>通話中</p> <p>内線 押し → 1 ~ 6 押し (内線番号)</p> <p>■ すべての子機と親機を呼ぶとき (一斉に呼び出す) 内線 → *</p>
	受ける側	<p>フルフル</p>

- 取りつぐ(または3者通話の)相手が出ないとき
 - 外線** 押し(通話に戻る)

お知らせ

- 3者通話中は、通話していない親機や子機での内線通話・子機間通話はできません。
- ボイスチェンジ、ファニーボイス、ミュートを使っているときは、電話を取りつぐ操作をすると解除されます。
- 「内線呼出」が「音声」のときは (☎ 41 ページ、設定は ☎ 73 ページ)

取りつぐ(または 3 人で話す)ことを伝える

- 相手に曲が流れます。



- 電話を取りつぐとき



- 外の相手と子機と、3人で話すとき (3者通話)



充電器から取る、
または
内線 押す

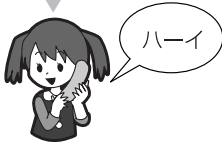

外の相手と
(または
3人で)話す

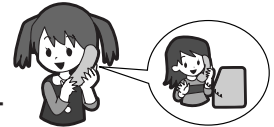

- 取りつぐ相手が近くにいるとき

〈親機〉 保留 戻し、取りつぎたい相手に声をかける ➡ 〈子機〉 外線 押す

取りつぐ(または 3 人で話す)ことを伝える

- 相手に曲が流れます。



- 電話を取りつぐとき

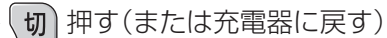

- 外の相手と親機と、3人で話すとき (3者通話)



取る



外の相手と
(または
3人で)話す



取りつぐ(または 3 人で話す)ことを伝える

- 相手に曲が流れます。

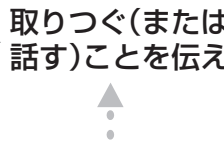

- 電話を取りつぐとき

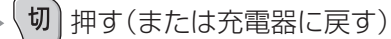

- 外の相手と別の子機と、3人で話すとき (3者通話)



充電器から取る、
または
内線 押す

子機と話す

外の相手と(または 3 人で)話す

- 取りつぐ相手が近くにいるとき

〈子機〉 保留 取りつぎたい相手に声をかける

➡ 〈親機〉 取る または 〈取りつぐ相手の子機〉 外線 押す

電話帳に登録する

親機

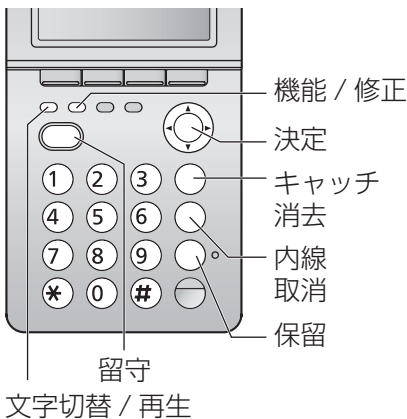

- 電話帳で電話をかけるには (☎ 35 ページ)
- 登録済みの相手先を、子機へ転送するには (☎ 48 ページ)

お願い

- 電話帳に登録した内容 (名前、電話番号など) は、別にメモを取り、保管してください。電話帳に登録した内容は、本商品の故障、修理やその他取り扱いにより、登録内容が消失してしまう場合があります。万一、電話帳に登録してある内容が消失してしまうことがあっても、当社としては責任を負いかねますので、あらかじめご了承ください。

親機に登録する

- 150 件まで

電話帳を開く



- 音声案内が流れます。

電話帳登録
空き 146 件
登録できる残り件数

名前を入力する

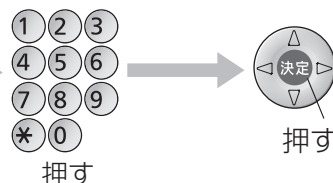

友人 ■ [かな]
>_ [かな]
(全角 10 文字 / 半角 20 文字まで)
● 文字入力・漢字変換のしかたは (☎ 80 ページ)

1 ~ 9 のグループ番号をつけて登録するとグループ別に相手を探して電話をかけたり (☎ 35 ページ)、ナンバー・ディスプレイを利用すれば、グループごとと呼出音を変えることができます。(☎ 64 ページ)

ナンバー・ディスプレイご利用時、本商品の鳴り分けなどを正しく動作させるために、電話番号は同一市内でも必ず市外局番から入力してください。

- 途中でやめるとき (内線) 取消 押す
- 音声案内が流れないようにするには (☎ 26 ページ)
- 登録を確認するには



- (電話帳) を押すと、次のフリガナ順に表示されます。
- (順に表示) を押すと、逆順で表示されます。
数字 (小さい順) → アルファベット (A ~ Z) → カナ (ア ~ ン) → 記号 → 電話番号 (名前登録なし)
- よくかける相手を先に表示させたいときは、フリガナの前に数字をつけて登録すると (例: 「001 エジソン」 「002 ガシャ」 …)、数字の小さい順に表示されます。

お知らせ

- 184 や 186 をつけて電話番号を入力するとき (☎ 56 ページ)
 - ① ⑧ ④ (または ① ⑧ ⑥) のあとに **留守** (ポーズ) 押す
(ポーズを入れないと誤発信することがあります。かけられないときは ☎ 90 ページ)
- 時報 (117)、天気予報 (177)、電報 (115)、番号案内 (104) がすでに登録されています。
(修正・消去できます)
- 登録する際は、誤った番号を登録しないよう、電話番号をよく確かめて登録してください。
- スペースを入れるとき ➡ **保留** 押す
- 海外などの番号を登録するとき
➡ 事業者識別番号のあとに **留守** (ポーズ) 押す

(続けて登録するとき)

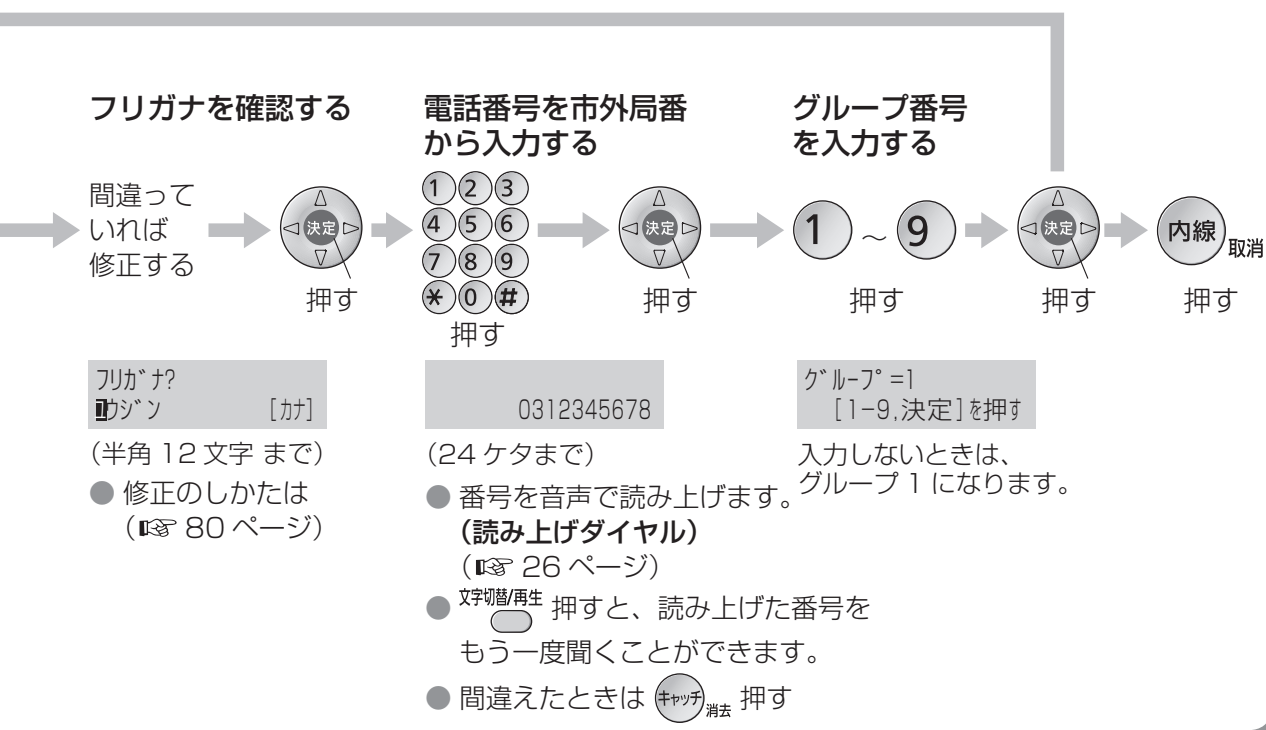

電話帳に登録する(親機)

■ 再ダイヤルから登録するには



■ 修正するには

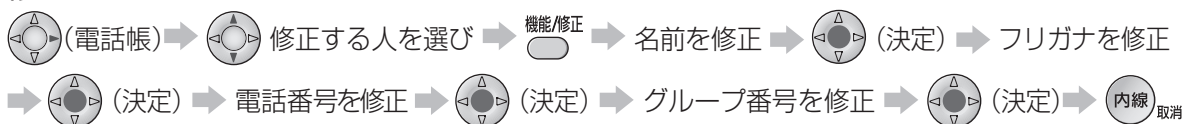

■ 消去するには



- すべてを消去するには (☎ 75 ページ「電話帳全消去」)

電話帳に登録する

子機

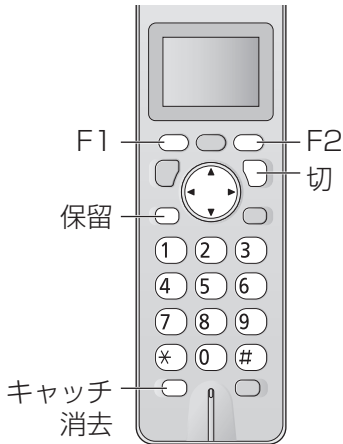

- 電話帳で電話をかけるには(☎ 35 ページ)
- 登録済みの相手先を、親機または別の子機へ転送するには(☎ 48 ページ)

お願い

- 電話帳に登録した内容(名前、電話番号など)は、別にメモを取り、保管してください。電話帳に登録した内容は、本商品の故障、修理やその他取り扱いにより、登録内容が消失してしまう場合があります。万一、電話帳に登録してある内容が消失してしまうことがあっても、当社としては責任を負いかねますので、あらかじめご了承ください。

子機に登録する

- 150 件まで

電話帳を開く



名前?
空き 146件

登録できる残り件数

名前を入力する



友人

(全角 10 文字 / 半角 20 文字 まで)

- 文字入力・漢字変換のしかたは(☎ 82 ページ)

1～9のグループ番号をつけて登録するとグループ別に相手を探して電話をかけたり(☎ 35 ページ)、ナンバー・ディスプレイを利用すれば、グループごとと呼出音を変えることができます。(☎ 64 ページ)

ナンバー・ディスプレイご利用時、本商品の鳴り分けなどを正しく動作させるために、電話番号は同一市内でも必ず市外局番から入力してください。

■途中でやめるとき 切 押す

■登録を確認するには



- (電話帳) を押すと、次のフリガナ順に表示されます。

(順に表示) を押すと、逆順で表示されます。

数字(小さい順)→アルファベット(A～Z)→カナ(ア～ン)→記号→電話番号(名前登録なし)

- よくかける相手を先に表示させたいときは、フリガナの前に数字をつけて登録すると(例:「001 ヲダマ」 「002 カイヤ」…), 数字の小さい順に表示されます。

お知らせ

- 親機とは別に、子機ごとに 150 件まで登録できます。
- 184 や 186 をつけて電話番号を入力するとき (☎ 56 ページ)
 - ① ⑧ ④ (または ① ⑧ ⑥) のあとに F2 (ポーズ) 押す
(ポーズを入れないと誤発信することがあります。かけられないときは ☎ 90 ページ)
- 時報 (117)、天気予報 (177)、電報 (115)、番号案内 (104) がすでに登録されています。
(修正・消去できます)
- 登録する際は、誤った番号を登録しないよう、電話番号をよく確かめて登録してください。
- スペースを入れるとき ➡ (保留) 押す
- 海外などの番号を登録するとき
 - ➡ 事業者識別番号のあとに F2 (ポーズ) 押す

(続けて登録するとき)

フリガナを確認する

間違っていれば
修正する



友人
フリガナ?
カゲン

(半角 12 文字 まで)

- 修正のしかたは
(☎ 82 ページ)

電話番号を市外局番から入力する



友人
0312345678

(24 ケタまで)

- 間違えたときは
(キャンセル) 押す
消去



グループ番号を入力する

① ~ ⑨
押す

グループ=1
[1-9] 押す

入力しないときは、
グループ 1 になります。



■ 再ダイヤルから登録するには

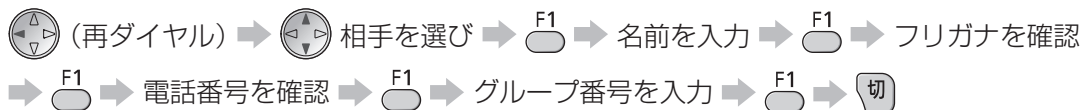

■ 修正するには

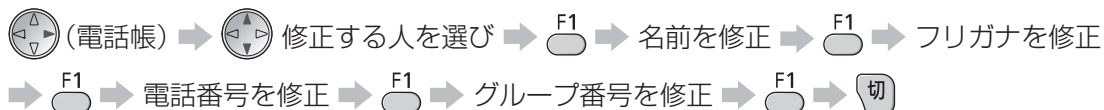

■ 消去するには



- すべてを消去するには (☎ 79 ページ「電話帳全消去」)

電話帳を転送する

機能 / 修正



決定

内線取消

親機の
電話帳を
子機へ
転送する

1
件
ず
つ

全
件
を
一
斉
に

機能/修正

押す

1 4 3

押す

電話帳転送
[決定]を押す

F1

切

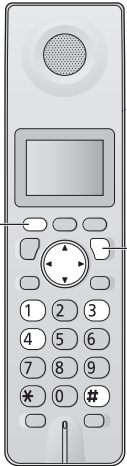

子機の
電話帳を
親機
または
別の
子機へ
(子機が2台
以上)のとき
転送する

1
件
ず
つ

全
件
を
一
斉
に

F1

押す

1 4 3

押す

転送先=親機
選択は
[▼,▲]を押す

● 子機が2台以上のときは

⬇ ⬆ ⬇ 転送先を選ぶ。

F1

切

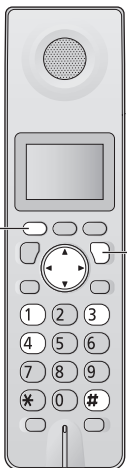

■途中でやめるとき

〈親機〉 内線取消 押す 〈子機〉 切 押す

お知らせ

- 転送中に電話がかかってくると、転送をやめて呼出音が鳴ります。
- 転送しても、すでに転送先に登録されている内容は消えません。

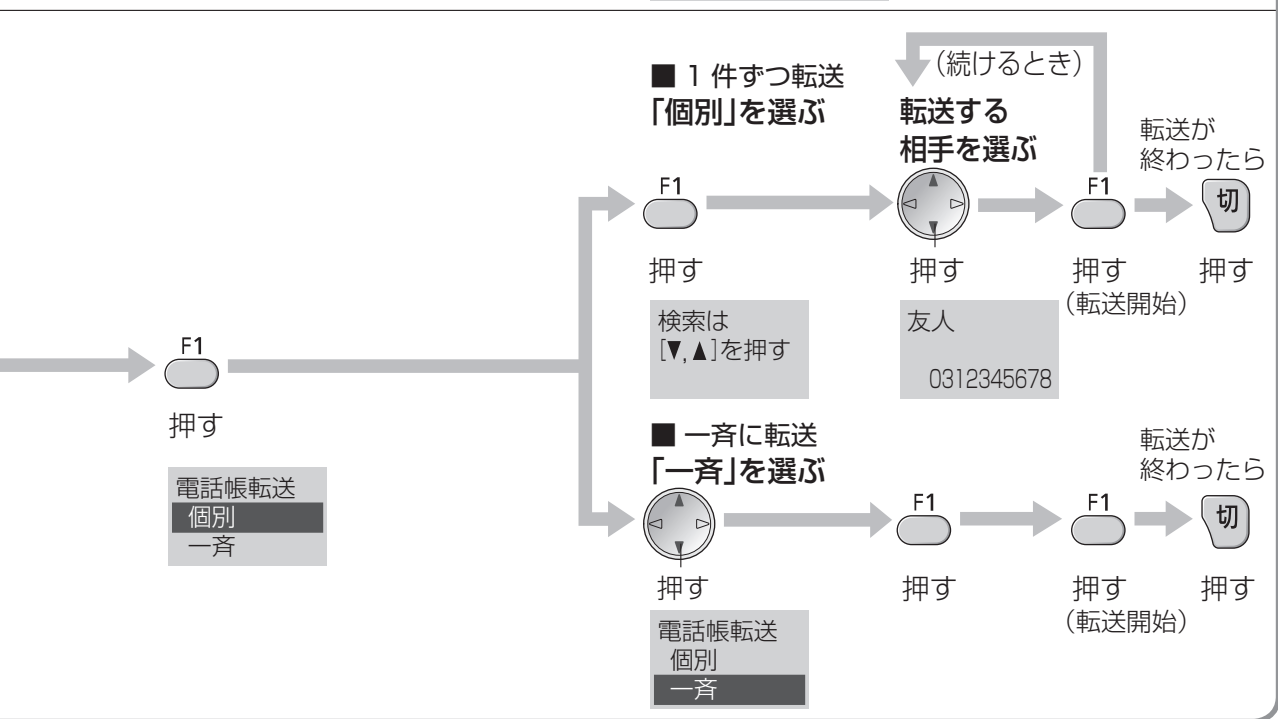
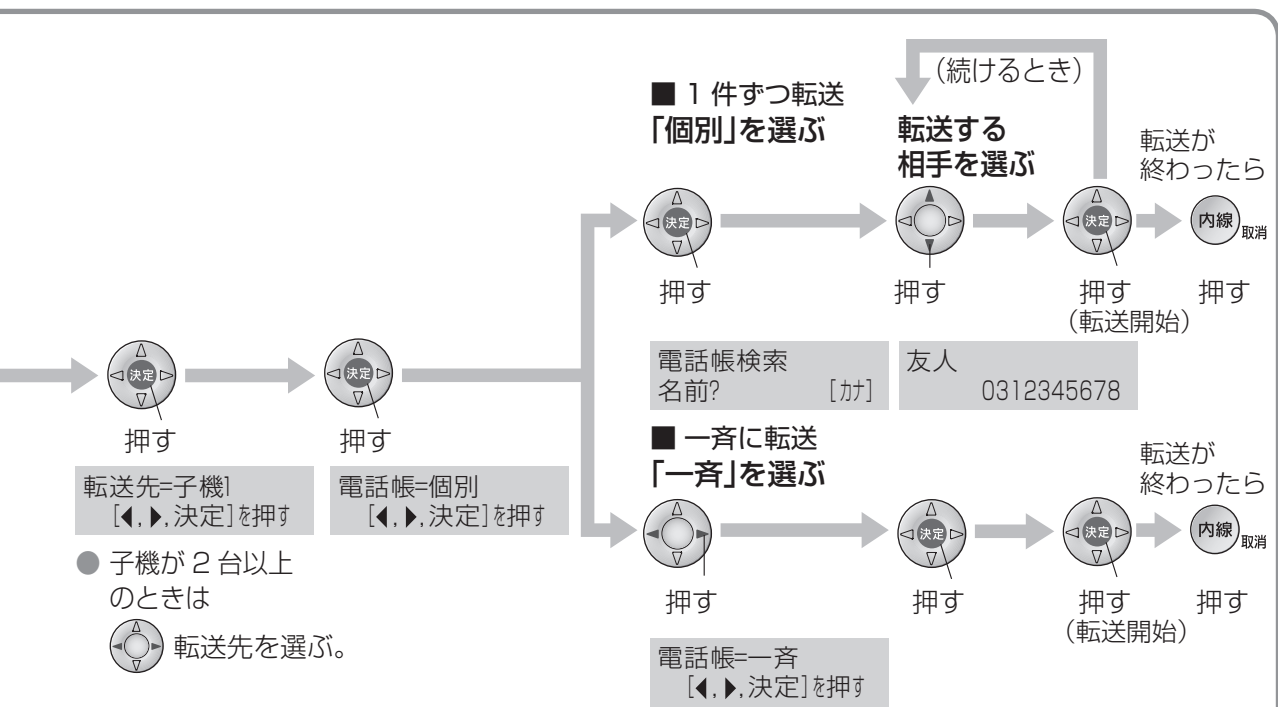

お知らせ

- 転送先に同じ内容があるときは、追加登録されません。(名前が同じでも電話番号やグループが違うときは登録されます)
- 全件を一斉に転送したときは、 を押して表示される順に転送されます (多いと時間がかかります)。空き件数がなくなると終了します。
- 転送するときは、子機を親機の近くに持ってきてください。

ワンタッチダイヤルに登録する

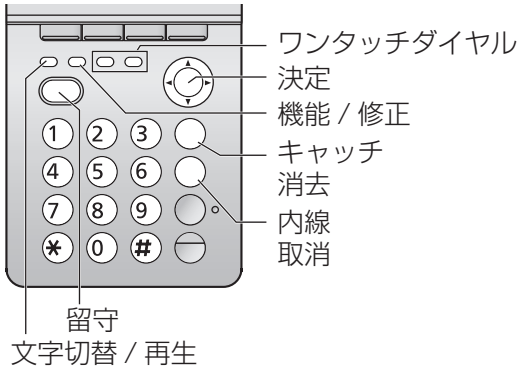

- ワンタッチダイヤルで、電話をかけるには (☎ 35 ページ)

お願い

- ワンタッチダイヤルに登録した内容 (電話番号) は、別にメモを取り、保管してください。ワンタッチダイヤルに登録した内容は、本商品の故障、修理やその他取り扱いにより、登録内容が消失してしまう場合があります。万一、登録してある内容が消失してしまうことがあっても、当社としては責任を負いかねますので、あらかじめご了承ください。

ワンタッチダイヤルに登録する

● 2 件まで

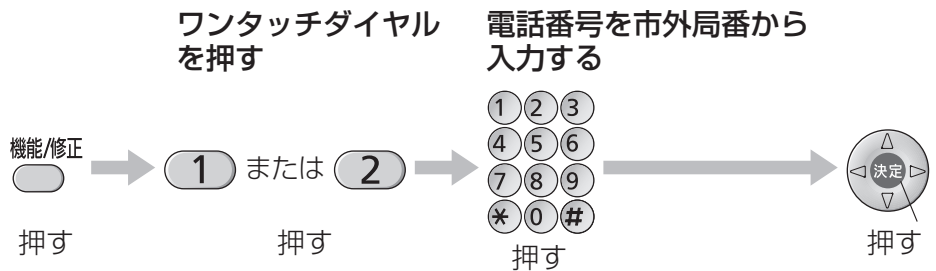

ワンタッチダイヤルを押す

電話番号を市外局番から入力する

ワンタッチ 1
登録されていません
1 を押したときの例

0312345
(24 ケタまで)

- 番号を音声で読み上げます。
(読み上げダイヤル) (☎ 26 ページ)
- 文字切替/再生 を押し、読み上げた番号をもう一度聞くことができます。
- 間違えたときは を押し

■ 途中でやめるとき を押し

■ 修正するには

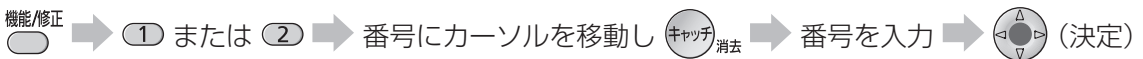

■ 消去するには



お知らせ

- 184 や 186 をつけて電話番号を入力するとき (☎ 56 ページ)
① ⑧ ④ (または ① ⑧ ⑥) のあとに (ポーズ) を押し
(ポーズを入れないと誤発信することがあります。かけられないときは ☎ 90 ページ)
- 登録する際は、誤った番号を登録しないよう、電話番号をよく確かめて登録してください。
- 海外などの番号を登録するとき
➔ 事業者識別番号のあとに (ポーズ) を押し

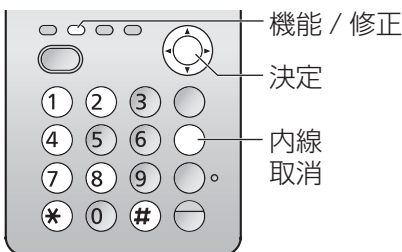

応答メッセージを変える

留守セット中の応答メッセージを選ぶことができます。

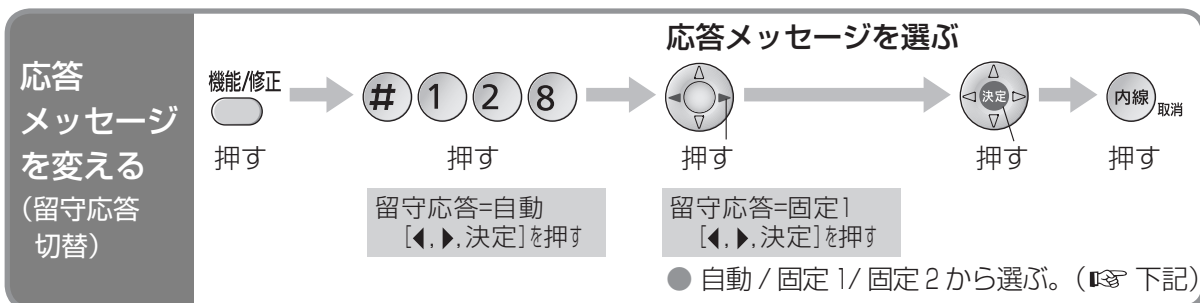

- 自動 : 自作の応答メッセージ(下記)が流れます。自作の応答メッセージを録音していないときは、「固定1」のメッセージが流れます。*
 - 固定1: 「ただいま電話に出ることができません。「ピー」という音に続けてお名前とご用件をお話してください。」が流れます。*(78ページ「応答メッセージ一覧」メッセージ①)
 - 固定2: 「ただいま留守にしております。「ピー」という音に続けてお名前とご用件をお話してください。」が流れます。*(78ページ「応答メッセージ一覧」メッセージ③)
- ※用件を録音できないときは、メッセージは自動的に切り替わります。(53ページ)

自分の声で応答メッセージを作る

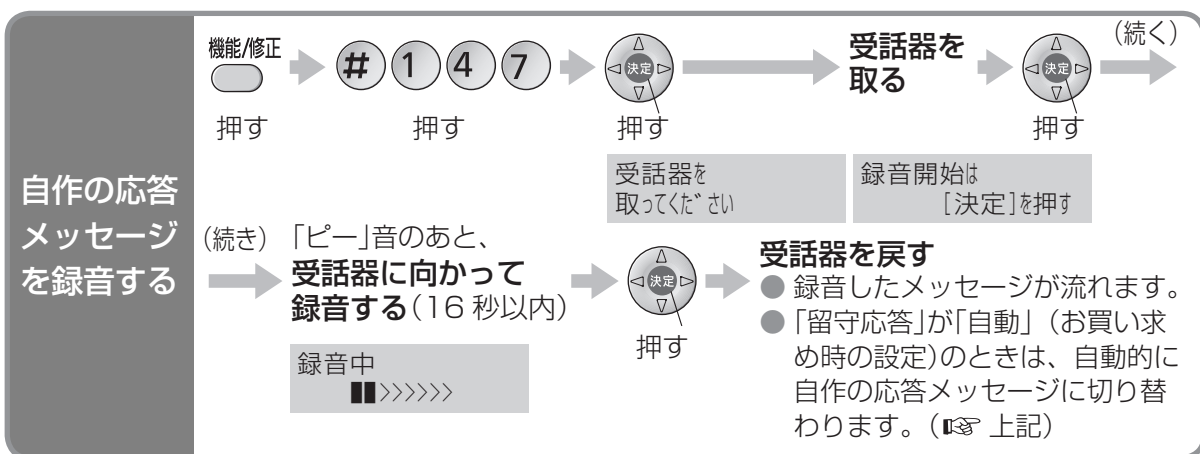

- 自作の応答メッセージを消すには 機能/修正 押す → # 押す → 1 押す → 4 押す → 8 押す → 決定 押す → *
- (「留守応答」が「自動」のときは、自動的に固定のメッセージ①に切り替わります)

お知らせ

- 自作のメッセージを録音していても、メモリーが用件でいっぱいときは、固定のメッセージ②に切り替わります。(53ページ「● 応答メッセージは状態によって変わります。」)

留守番電話を使う (続き)

留守セットしておけば、自動的に用件の録音ができます。

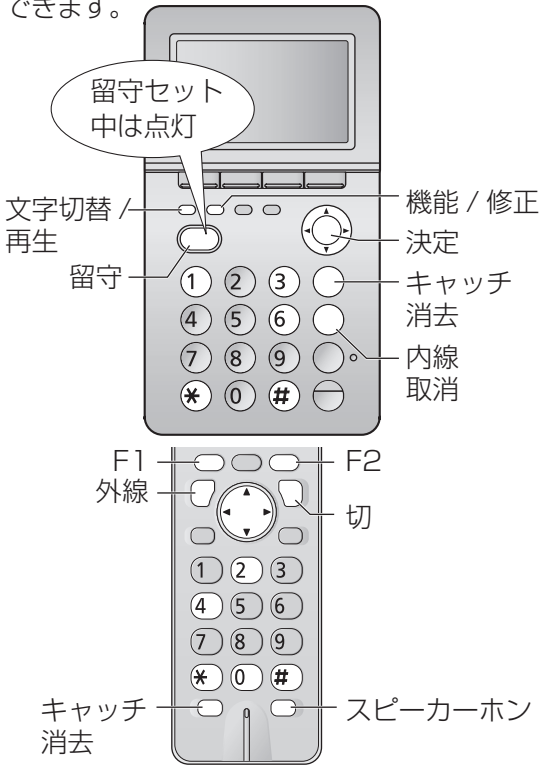

お知らせ

- 留守セットしても、残している用件は消えません。
- 8秒以上相手が話さなかったときや、声が小さいときは、正しく録音されません。
- おやすみモードのときは、自動的に留守セットされます。
- 留守セットしたまま新しい用件を聞く(親機は **文字切替/再生**、子機は **F2** → **2**)と留守ランプの点滅が点灯に変わります。
- ボイスワープをご契約の方は、留守セットされていると、ボイスワープの機能や留守セット動作が正常に動作しない場合があります。ボイスワープを正常に動作させるには留守セットにしないでください。

親機で

留守セットし、
用件を聞く

お出かけ前に
留守セットする

留守

押す

- ランプが点灯します。
 - 応答メッセージが流れます。
- 止めるには **内線取消** 押す

メッセージの種類：固定1/
固定2/自作(自作応答録音)

留守モード
応答メッセージ：固定1

↓ 3秒後

残り 約12分です — 録音残り
応答メッセージ：固定1 時間

子機で

留守セットし、
用件を聞く

お出かけ前に
留守セットする

F2 → ***** → **切**
押す 押す 押す

- 応答メッセージが流れます。

親機で用件を聞くとき **文字切替/再生** 押す

- 新しい用件が録音されているときは、新しい用件のみ再生されます。
- 新しい用件が録音されていないときは、すべての用件が再生されます。

留守セットして、電話を受ける

電話がかかってくると
呼出音が4回鳴る

- 呼出回数を変えるには
(**75** ページ
「留守呼出回数」)

応答メッセージ(**75** 右ページ)が流れたあと、相手の用件が録音されます。

(スピーカーから相手の声が聞こえます)

- 電話に出るには
〈親機〉受話器を取る
〈子機〉**外線** 押す
(録音は途中で止まり、1件分として残ります)

お知らせ

- すべての用件を消去する場合は、留守番電話での用件録音以外に通話録音も合わせて消去されます。

帰って来たら

用件を聞く

再生が終わったら

用件を消す

■ 用件を再生中に…



- 新しい用件があると点滅します。

- ランプ消灯。
- 留守セット解除。

- 再生した新しい用件のみ消えます。
- 残すには **#** 押す

- 音量を変える

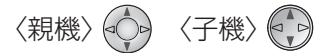

- 次の(前の)用件を聞く



- 再生を止める



(再度聞くには **文字切替/再生**)

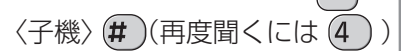

- 用件を聞き直す(用件の頭に戻す)



- 再生中の用件を1件ずつ消す



- 折り返し電話をかける

(ナンバー・ディスプレイ利用時)

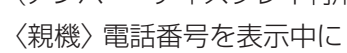

帰って来たら、用件を聞く

再生が終わったら

消去が

終わったら

用件を消す



押す

押す

押す

押す

- 留守セット解除。
- 受話口から聞くときは **スピーカホン** 押す

- 再生した新しい用件のみ消えます。
- 残すには **#** 押す

■ 子機で用件を聞くとき

- 新しい用件を聞くには **F2** → **2**

- すべての用件を聞くには **F2** → **4**

■ あとからすべての用件を消すとき



- 1件ずつ消すには 〈親機〉 **文字切替/再生** → 消去する用件を再生中に **キャッチ/消去** → *****

- 応答メッセージは状態によって変わります。固定のメッセージ①～④は(☎ 78 ページ「応答メッセージ一覧」)

	応答メッセージの設定値 (☎ 51 ページ)		
	「自動」	「固定1」	「固定2」
通常	自作応答録音またはメッセージ①	メッセージ①	メッセージ③
用件録音できないとき	メッセージ②	メッセージ②	メッセージ④

■ 録音時間と件数について

- 1件あたり2分まで。変更するには(☎ 75 ページ「録音時間」)
- 合計12分、最大50件まで。(録音時間は、通話録音を含みます)
(録音に無音状態が含まれると、録音できる時間は長くなります)

外出先から留守番電話を聞く

外出先から聞くための準備

外から電話をかけると、新しい用件が聞けます。お買い求め時は、暗証番号は登録されていません。

暗証番号を登録する

- 親機で操作します。

機能/修正
押す

0 0 6

押す

4ケタで暗証番号を入力する

1	2	3
4	5	6
7	8	9
0		

押す

決定

押す

内線 取消

押す

暗証番号=1234
 [4桁, 決定]を押す

- 変更・消去は 押す

■ 外出前に留守セットしてください。 押す

● 外出先から留守セットすることもできます

「在宅応答」を「机」に設定すると、外出先から留守セットすることはできません。「机」に設定してください。「留守」に設定すると、呼出音が15回鳴ったあと、自動的に留守にセットされます。(☎ 75 ページ)

家に電話をかける → 応答メッセージ(☎ 78 ページ「メッセージ ①」)中に暗証番号を押す → 「留守設定をしました」と聞こえたら切る

お願い

- 暗証番号は、「0000」や電話番号の一部など推測されやすい番号は登録しないでください。また、定期的に変更することをお勧めします。

外出先での操作

外出先で留守番電話を聞くとき	公衆電話などで、家に電話をかけます。		応答メッセージ中に暗証番号を押す
携帯電話などに本商品から転送されてきたとき	用件が録音されると、家から電話がかかります。		● 電話に出ないときは <ul style="list-style-type: none"> ● 約50秒で切れます。 ● 1分間隔で3回、30分間隔で3回かけ直します。
			● 新しい用件 4秒待つ または 押す ● すべての用件 押す

■ 電話代節約のために〈トールセーバー〉

- 家に電話をかけたとき、留守番電話が応答するまでの呼出音の回数で新しい用件の有無がわかります。
 - 3回以内：新しい用件あり 4回以上：新しい用件なし
 留守番電話が応答する前に電話を切ると、通話料金がかかりません。
- 設定は(☎ 75 ページ「留守呼出回数」)
- モデムダイヤルイン(☎ 65 ページ)を利用しているときは、うまく働かないことがあります。

54

録音された用件を携帯電話などに転送するための設定(用件転送)

新しい用件が録音されると、設定した電話番号に自動的に発信します。

● 親機で操作します。

機能/修正 (ボタン) → **#** (1) → **4** (2) → **決定** (3) → **決定** (4) → **電話番号を入力する** (5) → **決定** (6) → **内線** (7) (取消) (8)

転送先を登録する

用件転送=あり [◀, ▶, 決定]を押す	転送先=090123456 [決定]を押す
--------------------------	--------------------------

● 解除するときは (24 ケタまで) 「なし」を選ぶ。

● 間違えたときは (キャッチ) 押す

● 暗証番号を登録していないときは暗証番号入力画面で 4 ケタを入力 → (決定)

■ 転送先を変更するとき
→ 最初からやり直す。
(電話番号を入力する前に (キャッチ) 押す)

- ホームテレホンや構内交換機(PBX)に接続していると、転送できないことがあります。
- おやすみモードのときは、転送できません。(☎ 67 ページ)
- 電話番号には、ポーズ (留守)、スペース (保留)、トーン (*) も登録できます。

操作一覧

■ 用件再生前・終了後

- 留守セットを解除する…………… [0]
- 用件転送を設定する…………… [7]
(事前に転送先の登録が必要)
- 用件転送を解除する…………… [9]
- すべての用件を聞き直す…………… [4]
(一度聞いた用件を含む)
- すべての用件を消す…………… [6]
押して「すべて消去します…」
メッセージのあと、再び [6] 押す。

■ 用件再生中

- 前の用件を聞く…………… [1]
- 再生中の用件を聞き直す…………… [2]
- 次の用件を聞く…………… [3]
- 再生を中止する…………… [#]
- 再生中の用件を消す…………… [6]
押して「消去します…」
メッセージのあと、再び [6] 押す。

→ 電話を切る

外出先から留守番電話を聞く

お知らせ

- 外出先では、トーン(PB)信号(ピッポッパツ)が出せる電話機をお使いください。
- 新しい用件を聞く操作(☎ 左ページ)では、一度聞いた用件は再生されません。
繰り返し再生させるには、「リモート再生」を「繰り返し」にしてください。(☎ 75 ページ)
- ボタンを押す間隔を 10 秒以内にしてください。間隔が長くなると電話が切れたり、リモコン操作ができなくなります。
- かかってきた電話を直接転送するには、当社のボイスワープ(有料)をご利用ください。(お問い合わせ・お申し込みは、局番なしの 116 番へ)

ナンバー・ディスプレイ

本商品は、当社の **ND** **ナンバー・ディスプレイ** ネームディスプレイ/キャッチホンディスプレイ に対応しています。

こんなことができます

■ ナンバー・ディスプレイ (当社との契約が必要です)

電話をかけた方が電話番号を通知してかけてきた場合、かけた方の電話番号などが受信側のディスプレイに表示されるサービスです (☎ 右ページ)。このサービスを使って、本商品では以下のようなことができます。

- かけてきた相手の電話番号などをディスプレイで確認してから電話に出る
- かけてきた相手の電話番号が着信メモリーに記憶されるので、それを使って電話をかけるなど (☎ 59 ページ)
- 非通知でかけてきた電話を受けない (非通知着信拒否) (☎ 62 ページ)
- 公衆電話からかけてきた電話を受けない (公衆電話着信拒否) (☎ 62 ページ)
- 表示圏外からかけてきた電話を受けない (表示圏外着信拒否) (☎ 62 ページ)
- 受けたくない電話を拒否 (迷惑電話着信拒否) (☎ 61 ページ)
- 迷惑電話着信拒否に登録していない相手でも、電話番号を見て、通話拒否のメッセージを流す (通話拒否) (☎ 38 ページ)
- かけてきた相手の電話番号によって、鳴らす電話機を限定する (指定呼出) (☎ 60 ページ)
- グループごとに呼出音を変える (着信鳴り分け) (☎ 64 ページ)
- 親機の電話帳に登録されていない相手からの電話を一時的に受けない (未登録番号着信拒否) (☎ 63 ページ)
- おやすみモード中でも、特定の相手のみ呼出音を鳴らす (おやすみ特定着信) (☎ 69 ページ)

■ ネーム・ディスプレイ (当社との契約が必要です)

電話をかけた方が企業名や名前などを通知してかけてきた場合、かけた方の企業名や名前が受信側のディスプレイに表示されるサービスです (☎ 右ページ)。電話帳に登録している電話番号と一致したときは、電話帳に登録した内容で表示します。

■ キャッチホン・ディスプレイ (当社との契約が必要です)

電話でお話しをしているとき、別の人からかかってきた電話番号などをディスプレイで確認してから、電話に出ることができるサービスです (☎ 58 ページ)。ネーム・ディスプレイを契約していると相手の名前も表示します。電話帳に登録している電話番号と一致したときは、電話帳に登録した内容を表示します。

ナンバー・ディスプレイを利用するには

1 当社と契約する

お問い合わせ・お申し込み

2 ナンバー・ディスプレイの設定をする

本商品は、お買い求め時は「自動」に設定されています。

局番なしの「116」

3 電話がかかってくると相手の名前・電話番号が表示される

■ ナンバー・ディスプレイを利用するには、当社との契約が必要です。(☎ 右ページ)

➔ 工事終了後にサービスを利用できます。

■ キャッチホン・ディスプレイ契約時は、次の設定をしてください。

機能/修正 → → 「あ」を選び(解約時は「ぬ」を選び) → (決定) → 取消

■ ナンバー・ディスプレイの利用をやめるには(当社への連絡が必要です)

機能/修正 → → 「ぬ」を選び → (決定) → 取消

自分の電話番号を相手に通知するかしない(非通知)か選べます

	常に決めておく(回線ごと)	かけるたびに選ぶ(通話ごと)
通知するとき	当社に「通常通知」申し込み。	<input type="button" value="1"/> <input type="button" value="8"/> <input type="button" value="6"/> をつけてかける (☎ 34 ページ)
通知しないとき	当社に「通常非通知」申し込み。	<input type="button" value="1"/> <input type="button" value="8"/> <input type="button" value="4"/> をつけてかける (☎ 34 ページ)

契約について(2007年12月現在)

種類	工事費	月額使用料	申込先	主なサービスの内容
ナンバー・ディスプレイ	有料	有料	局番なしの 116	かけてきた相手の電話番号を表示する
ネーム・ディスプレイ※ ¹	無料			かけてきた相手の名前や会社名を表示する
キャッチホン・ディスプレイ※ ²	有料			キャッチホンの電話番号を表示する

※1 ネーム・ディスプレイ契約のほかに、ナンバー・ディスプレイの契約が必要です。

※2 キャッチホン・ディスプレイ契約のほかに、ナンバー・ディスプレイおよびキャッチホン、キャッチホンⅡ、マジックボックス、ボイスワープⅡ、話中時転送サービスのいずれか1つの契約が必要です。

お知らせ

- ナンバー・ディスプレイ契約時には、「ナンバー・D設定」を「自動」または「あり」に設定してください。(お買い求め時は、「自動」に設定されています)
- 停電時は、ナンバー・ディスプレイはご利用になれません。
- 当社の他のサービスと同時に使えない場合があります。詳しくは局番なしの116番にお問い合わせください。
- 当社のISDN回線をご利用の場合
 - ➡ 接続するターミナルアダプターによっては表示されない場合があります。ナンバー・ディスプレイ対応のアナログポートのあるターミナルアダプターなどを接続してください。
- 構内交換機(PBX)、ホームテレホンと接続している場合
 - ➡ 本商品のナンバー・ディスプレイ機能は利用できません。「ナンバー・D設定」を「なし」に設定してください。
- 電話機を並列に接続しないでください。(誤作動の原因になります)

電話がかかってくると(ナンバー・ディスプレイ、ネーム・ディスプレイご利用時)

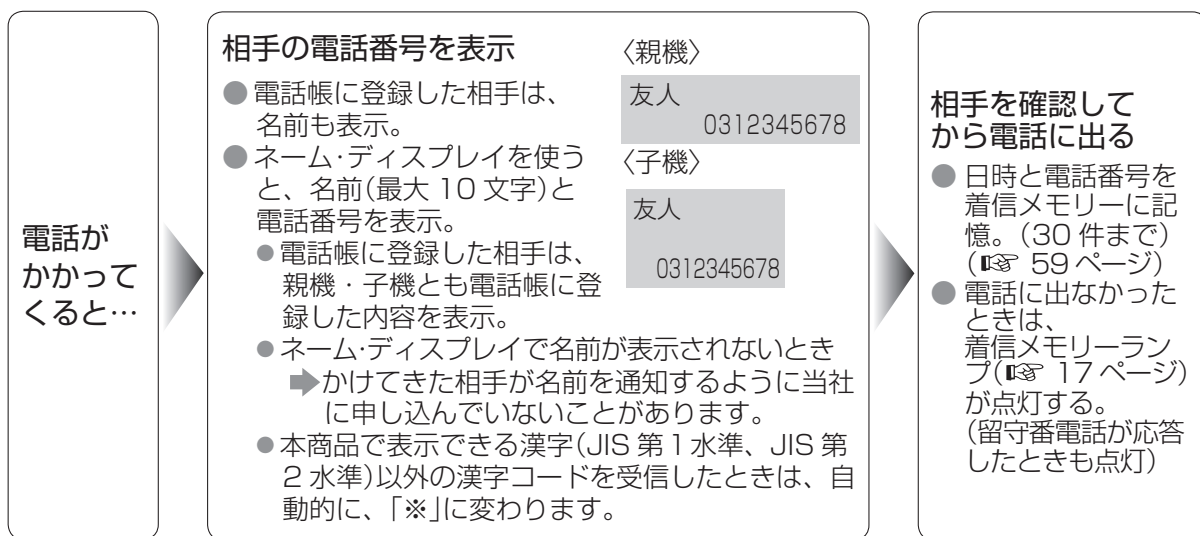

■ こんな表示が出たとき

親機の表示	子機の表示	相手がこんなとき	着信メモリー
非通知		電話番号を通知していない	記憶される
公衆電話		公衆電話から	
表示圏外		海外など番号を通知できない電話	
表示できません	外線着信中	回線状態が悪いとき	記憶されない

お知らせ

- ナンバー・ディスプレイなどで電話帳に登録されていない発信電話番号、発信者名情報を受信した場合は、着信メモリー(☎ 59ページ)から登録することができます。
- ナンバー・ディスプレイをご利用の方で特定の電話番号に対して着信を拒否する設定をしたときは、緊急の場合でも拒否した電話からの着信音は鳴りませんのでご注意ください。
- ナンバー・ディスプレイ契約後の最初の呼び出しでは、呼出音「ブルブル」が鳴った直後に受話器を取ると無音になることがあります。相手番号が表示され、呼出音が鳴ってから電話に出てください。

ナンバー・ディスプレイ (続き)

電話がかかってくると(キャッチホン・ディスプレイご利用時)

通話中に別の電話がかかってくると…

通話中に「ピポッ」音のあとに「ブブッ」が聞こえ、相手の電話番号を約30秒間表示

- 電話帳に登録した相手は、
名前も表示。
友人 0312345678
- ネーム・ディスプレイを使うと、名前(最大10文字)と電話番号を表示。
友人 0312345678
- 電話帳に登録した相手は、親機・子機とも電話帳に登録した内容を表示。
- ネーム・ディスプレイで名前が表示されないとき
▶ かけてきた相手が名前を通知するように当社に申し込んでいないことがあります。
- 本商品で表示できる漢字(JIS第1水準、JIS第2水準)以外の漢字コードを受信したときは、自動的に「※」に変わります。

別の電話に出るときは

〈親機〉  押す

〈子機〉  押す

お話しする



- 1人目は保留になり、2人目と通話できる

元の相手との通話に戻るとき

〈親機〉  押す

〈子機〉  押す

お知らせ

- キャッチホン着信時には、親機で約2秒、子機で約3秒通話が途切れます。また、「ピポッ」という割り込み音とお話し中の声が重なると、電話番号が表示されないことがあります。
- 通話中の声を割り込み音と誤検知して、通話が途切れる場合があります。
- 保留中、留守セット動作中、登録操作中、保留転送中などは、電話番号などが表示されません。
- 留守番電話で用件録音中にキャッチホンが入ったときは、「ピポッ・ビュッ」という音が録音されます。
- 下記の設定をしていてもキャッチホン・ディスプレイでかかってきた場合は機能しません。
 - ・迷惑電話着信拒否 (☎ 61 ページ)
 - ・非通知着信拒否 (☎ 62 ページ)
 - ・公衆電話着信拒否 (☎ 62 ページ)
 - ・表示圏外着信拒否 (☎ 62 ページ)
 - ・着信鳴り分け (☎ 64 ページ)
 - ・指定呼出 (☎ 60 ページ)
 - ・未登録番号着信拒否 (☎ 63 ページ)
 - ・おやすみ特定着信 (☎ 69 ページ)
- キャッチホンを操作するときは、誤って他のボタンを押さないようにしてください。誤動作または通話が切れる場合があります。
- 通話中にキャッチホンが入ったときは、必ず  (子機では ) を押して切り替えてください。他の方法ではうまく切り替わらないことがあります。

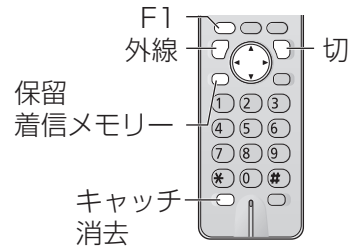
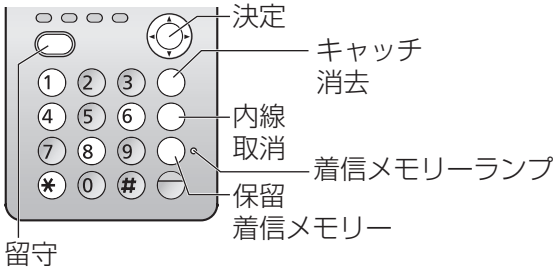

着信メモリー (履歴)を見る・使う (ナンバー・ディスプレイご利用時)

着信メモリーは、親機・子機共通で 30 件まで。

親機で着信メモリーを見る

保留着信メモリー → 押す → 繰り返し押す → 決定 → 電話に出なかったとき

電話に出なかったとき

* 2月 2日 14:02
0312345678

- 新しい順に表示されます。
- 音声案内が流れます。

■ 終わるには 内線取消 押す

- 途中で終わっても「*」は消え、着信メモリーランプが消灯します。

■ 音声案内が流れないようにするには (☎ 26 ページ)

■ すべて消去するには

保留着信メモリー → キャッチ消去 → *

■ 電話をかけるとき → 取る

■ 電話帳に登録するとき (☎ 44 ページ 「親機に登録する」名前の入力へ)

決定 → * → 押す → 押す

■ 消去するとき

キャッチ消去 → * → 押す → 押す

■ 呼出先の電話を指定したり、迷惑電話を拒否するとき (☎ 60・61 ページ)

■ 非通知の電話・公衆電話・表示圏外からの電話を拒否するとき (☎ 62 ページ)

● 電話番号に 184 や 186 をつけてかけるとき (☎ 56 ページ)

① ⑧ ④ (または ① ⑧ ⑥) → 留守 (ポーズ) → 保留着信メモリー → 決定 → 相手を選び → 取る

(ポーズを入れないと誤発信することがあります。かけられないときは ☎ 90 ページ)

子機で着信メモリーを見る

保留着信メモリー → 押す → 繰り返し押す → 決定 → 電話に出なかったとき

電話に出なかったとき

* 2/ 2 14:45
0312345678

- 新しい順に表示されます。

■ 終わるには 切 押す

- 途中で終わっても「*」は消えます。

■ すべて消去するには

保留着信メモリー → キャッチ消去 → F1

■ 電話をかけるとき → 外線 押す

■ 電話帳に登録するとき (☎ 46 ページ 「子機に登録する」名前の入力へ)

F1 → 押す → 「子機に登録する」名前の入力へ

■ 消去するとき

キャッチ消去 → F1 → 押す → 押す

お知らせ

- かけてきた相手の方の電話番号が 30 件を超えたときは、古い順から消去されます。
- 非通知や表示圏外などの相手は、電話をかけたり、電話帳の登録ができません。

ナンバー・ディスプレイ(続き)

相手によって受けかたを変える(ナンバー・ディスプレイご利用時)

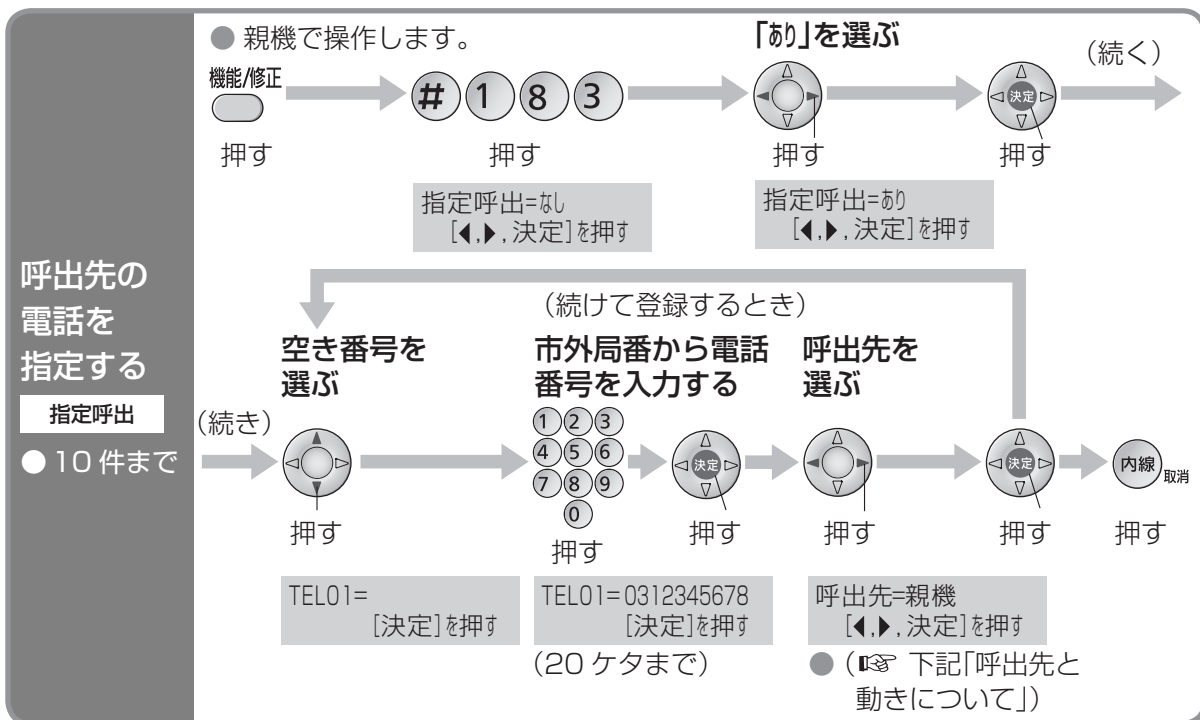

● 呼出先と動きについて

- 「親機」：親機だけ呼び出す(留守セットしているときは、用件を録音できます)
- 「子機」：子機1だけ呼び出す(留守セットしているときは、用件を録音できます)
(子機が2台以上のときは、子機を選べます)

■ 着信メモリーから登録するとき



■ 解除するとき

<個別に>

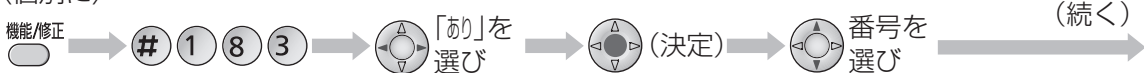

- 電話番号の表示されていない部分を見るときは 押す

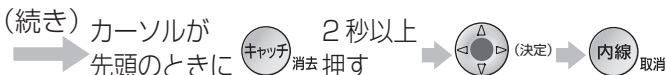

<すべて>



お知らせ

- キャッチホン・ディスプレイご利用時、通話中にキャッチホンが入っても上記機能は動きません。
- ドアホン通話中に、指定呼出によりドアホン通話をしていない親機または子機に電話がかかってきたときは、電話を受けることはできません。
- 「ダイヤルイン」の設定を「あり」にすると、上記機能は動きません。

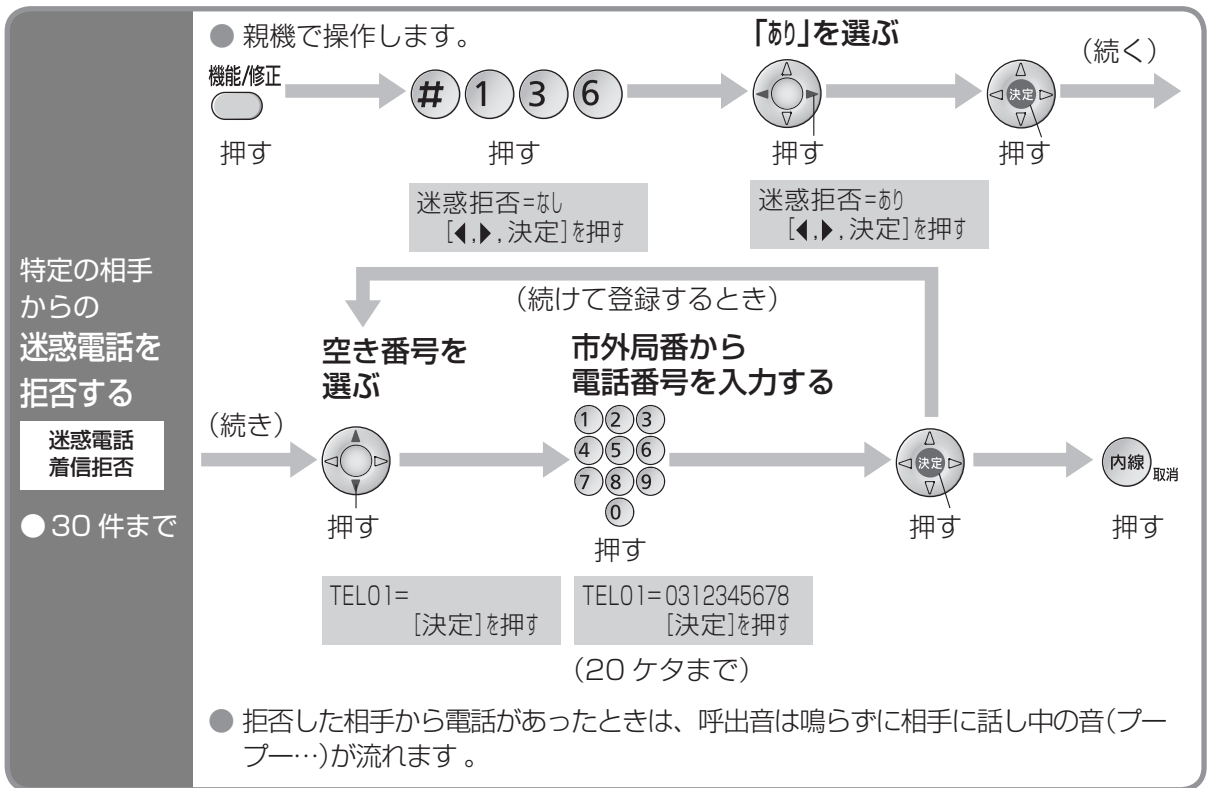

ナンバー・ディスプレイ

■ 着信メモリーを使って迷惑電話を拒否するとき



■ 解除するとき

〈個別に〉

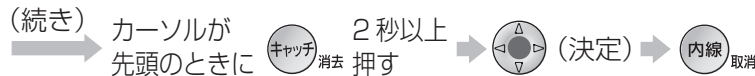

● 電話番号の表示されていない部分を見る時は 押す

〈すべて〉



お知らせ

- 通話拒否したあとに設定することもできます。(39 ページ)
- キャッチホン・ディスプレイご利用時、通話中にキャッチホンが入っても上記機能は働きません。
- 着信を拒否する設定にしたときは、緊急の場合でも拒否した電話からの着信音は鳴りませんのでご注意ください。
- 迷惑電話着信拒否に設定した相手から電話があったとき、子機のディスプレイは待機状態のままです。

ナンバー・ディスプレイ (続き)

相手によって受けかたを変える(ナンバー・ディスプレイご利用時)

非通知の電話を受けない

非通知
着信拒否

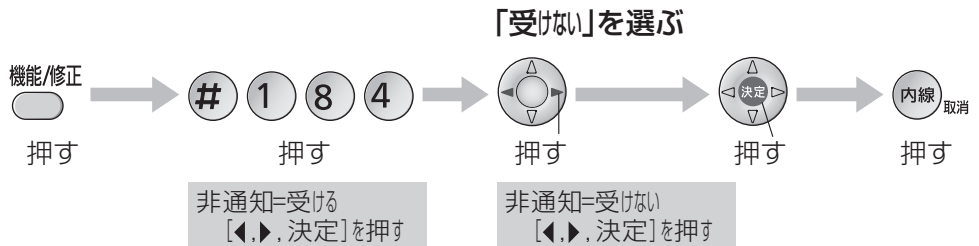

- 設定すると、親機の液晶ディスプレイに「拒否 非通知」と表示されます。
- 非通知の電話は、呼出音が鳴らずに相手にメッセージ⑤(☎ 78 ページ)が流れます。

公衆電話からの電話を受けない

公衆電話
着信拒否

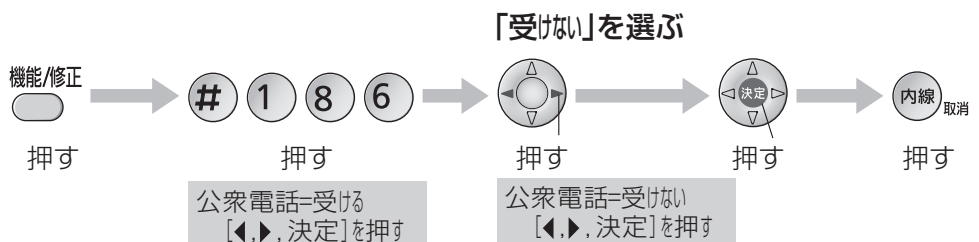

- 設定すると、親機の液晶ディスプレイに「拒否 公衆」と表示されます。
- 公衆電話からの電話は、呼出音が鳴らずに相手にメッセージ⑥(☎ 78 ページ)が流れます。

表示圏外(海外など番号を通知できない電話)からの電話を受けない

表示圏外
着信拒否

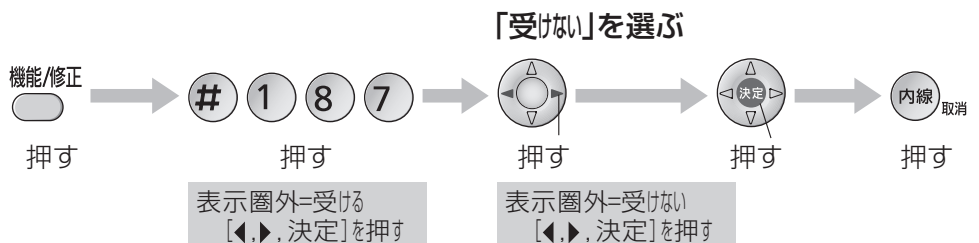

- 設定すると、親機の液晶ディスプレイに「拒否 表示圏外」と表示されます。
- 表示圏外からの電話は、呼出音が鳴らずに相手にメッセージ⑦(☎ 78 ページ)が流れます。

- 非通知、公衆電話、表示圏外の設定で、「録音する」を選ぶと、留守セットしていなくても留守番電話が応答し、相手の声を確かめてから電話に出られます。

■ 着信メモリーを使って、非通知の電話・公衆電話・表示圏外からの電話を拒否するとき



- 解除するとき 機能/修正 押す → それぞれコード番号を押し → 「受ける」を選び → (決定) → 内線 取消

お知らせ

- 通話拒否したあとに、設定することもできます。(☎ 39 ページ)
- キャッチホン・ディスプレイをご利用時、通話中にキャッチホンが入っても上記機能は動きません。
- 着信を拒否する設定にしたときは、緊急の場合でも拒否した電話からの着信音は鳴りませんのでご注意ください。
- 050IP 電話サービスをご利用の場合、非通知着信拒否に設定すると、公衆電話や表示圏外からの着信を、着信拒否してしまう場合があります。ご契約の050IP 電話サービス事業者にご確認ください。



親機の電話帳に登録していない相手からの電話を、約 8 時間受けないようにすることができます。

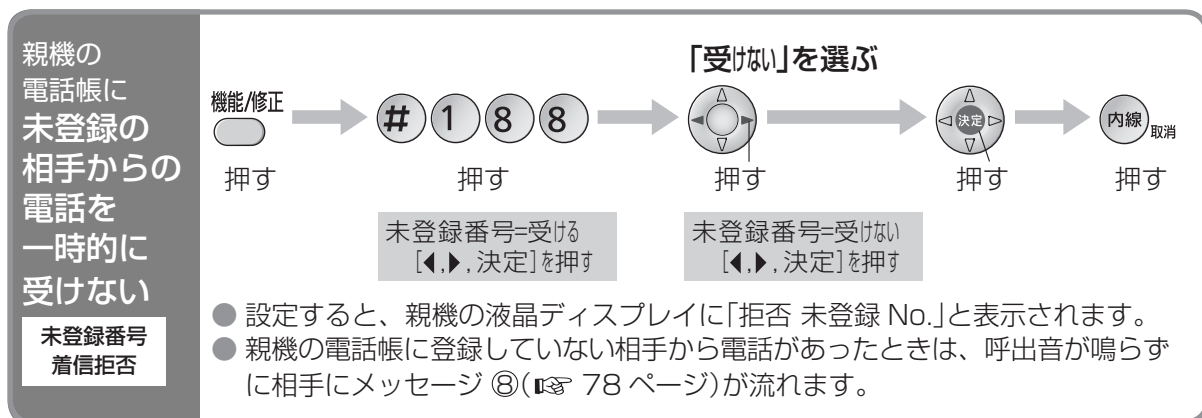

- 「受けい」に設定していても、約8時間後に自動的に解除(設定：受け)されます。
 - 「受けい」に設定しているときに、再度設定すると、再設定してから約8時間拒否されます。
- 「録音」を選ぶと、留守セットしていなくても留守番電話が応答し、相手の声を確かめてから電話に出られます。(次に設定するまで、設定は変わりません。)
- 拒否した相手の電話番号を着信メモリーで確認することができます。(☎ 59 ページ)

■ 解除するとき



お知らせ

- 親機の電話帳に、5ケタ以上の番号が登録されていないときは、設定できません。
- 親機の電話帳の内容をすべて消去すると、自動的に解除(設定：受け)されます。
- 4ケタ以内の番号は拒否されません。
- キャッチホン・ディスプレイをご利用時、通話中にキャッチホンが入っても上記機能は動きません。
- 「受けい」に設定しているときに、停電したり、電源アダプタを抜くと解除(設定：受け)されます。
- モデムダイヤルインで、子機のみ電話がかかってきたときは、上記機能は動きません。

ナンバー・ディスプレイ (続き)

相手によって呼出音を変える〈着信鳴り分け〉(ナンバー・ディスプレイご利用時)

電話帳のグループ(事前に登録が必要 44・46 ページ)、非通知、公衆電話、表示圏外ごとに変わります。

- 電話帳に登録していない電話番号から電話がかかってくると、「呼出音を変える」(73 ページ)で設定した呼出音が鳴ります。着信鳴り分けでは、「呼出音を変える」(73 ページ)で設定した呼出音以外を選ぶことをお勧めします。(同じ呼出音にすると、区別がつかなくなります)

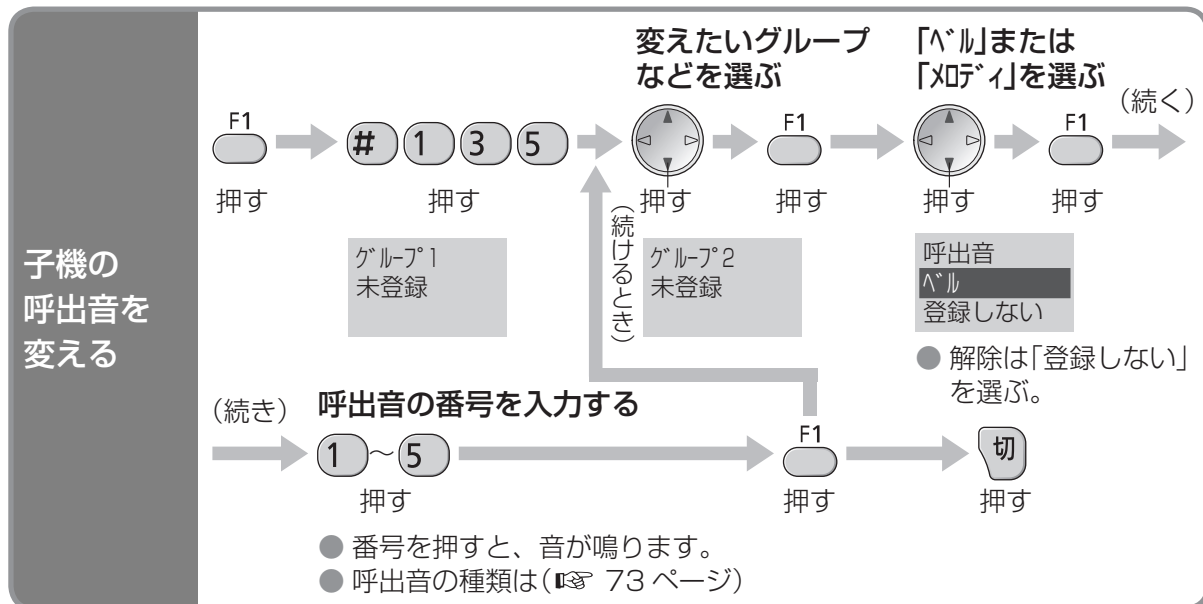
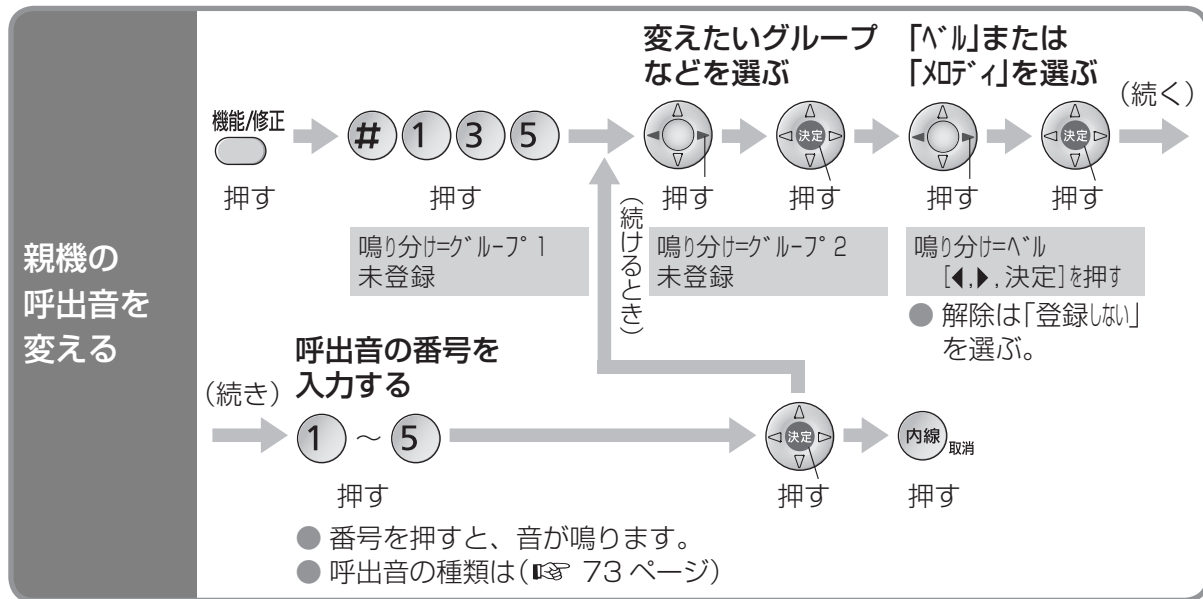

お知らせ

- キャッチホン・ディスプレイご利用時、通話中にキャッチホンが入っても上記機能は動きません。
- 内線通話中の子機、ドアホン通話中の子機では、上記機能は動きません。
- お買い求め時の呼出音は、すべて「ベル1」に設定されています。
- グループごとに呼出音を変える場合は、あらかじめ、電話帳の電話番号をグループに分けて登録しておいてください。

モデムダイヤルインとは

1つの回線で複数の電話番号を使うことができます。

■電話がかかってくると…

番号ごとに設定した親機や子機だけが鳴る

- 親機を呼出先に設定すると、留守番電話での応答もできます。
- 呼出先に設定していない親機や子機では、電話に出られません。

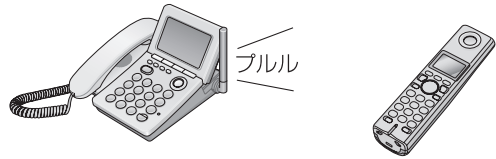

お知らせ

- 本商品で設定できるモデムダイヤルイン番号は最大5つです。
- モデムダイヤルインに設定されていない番号にかかってくると、親機とすべての子機を呼び出します。
- おやすみモード中は、モデムダイヤルインによる子機の呼び出しはできません。おやすみモード中に子機のみ呼び出す番号にかかってきたときは、電話を受けることができません。
- 外線通話中にキャッチホンが入ってもモデムダイヤルインの設定による呼び出しは働きません。外線通話中の親機または子機にキャッチ音が聞こえますので、キャッチホンを受ける操作をしてください。(☎ 37 ページ「キャッチホンを受ける」)
- 迷惑電話着信拒否、非通知着信拒否／留守応答、公衆電話着信拒否／留守応答、表示圏外着信拒否／留守応答(☎ 61・62 ページ)に設定している相手から電話がかかってきたときは、モデムダイヤルインによる呼び出しは働きません。
- モデムダイヤルインを「あり」に設定すると、指定呼出(☎ 60 ページ)は働きません。
- モデムダイヤルインによる子機のみ呼び出しのときは、留守番電話での応答、未登録番号着信拒否／留守応答(☎ 63 ページ)は働きません。
- ドアホン通話中に、ドアホン通話をしていない親機または子機を呼び出す番号に電話がかかってきたときは、電話を受けることはできません。
- 電話がかかってきたときは、つながる(呼出音が鳴る)までに約4～10秒かかります。
- トールセーバー(☎ 54 ページ)がうまく働かないことがあります。
- 発信者番号通知は主番号での通知となります。

モデムダイヤルインを利用するには(当社との契約が必要です)

■契約の前にご確認ください。

- 本商品では複数の電話番号は同時に通話できません。
- ホームテレホン・構内交換機(PBX)では使用できません。
- 他サービスとの併用は、局番なしの116番に確認してください。



- 契約・工事については 局番なしの116番または当社のサービス取扱所にお問い合わせください。

お願い

- 1回線に複数の電話機・ファクスなどを接続しないでください。(誤動作の原因)
- 本商品は、PBダイヤルインには対応していません。モデムダイヤルインを利用してください。(PBダイヤルインを利用しているときは変更する<有料>)

お知らせ

- ISDN回線のときは、ターミナルアダプターの設定が必要です。主番号に設定したアナログポートに、本商品を接続してください。

モデムダイヤルイン(続き)

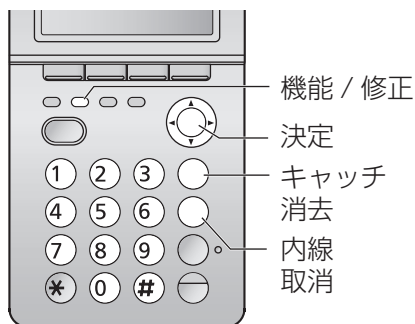

設定のしかた(モデムダイヤルインご利用時)

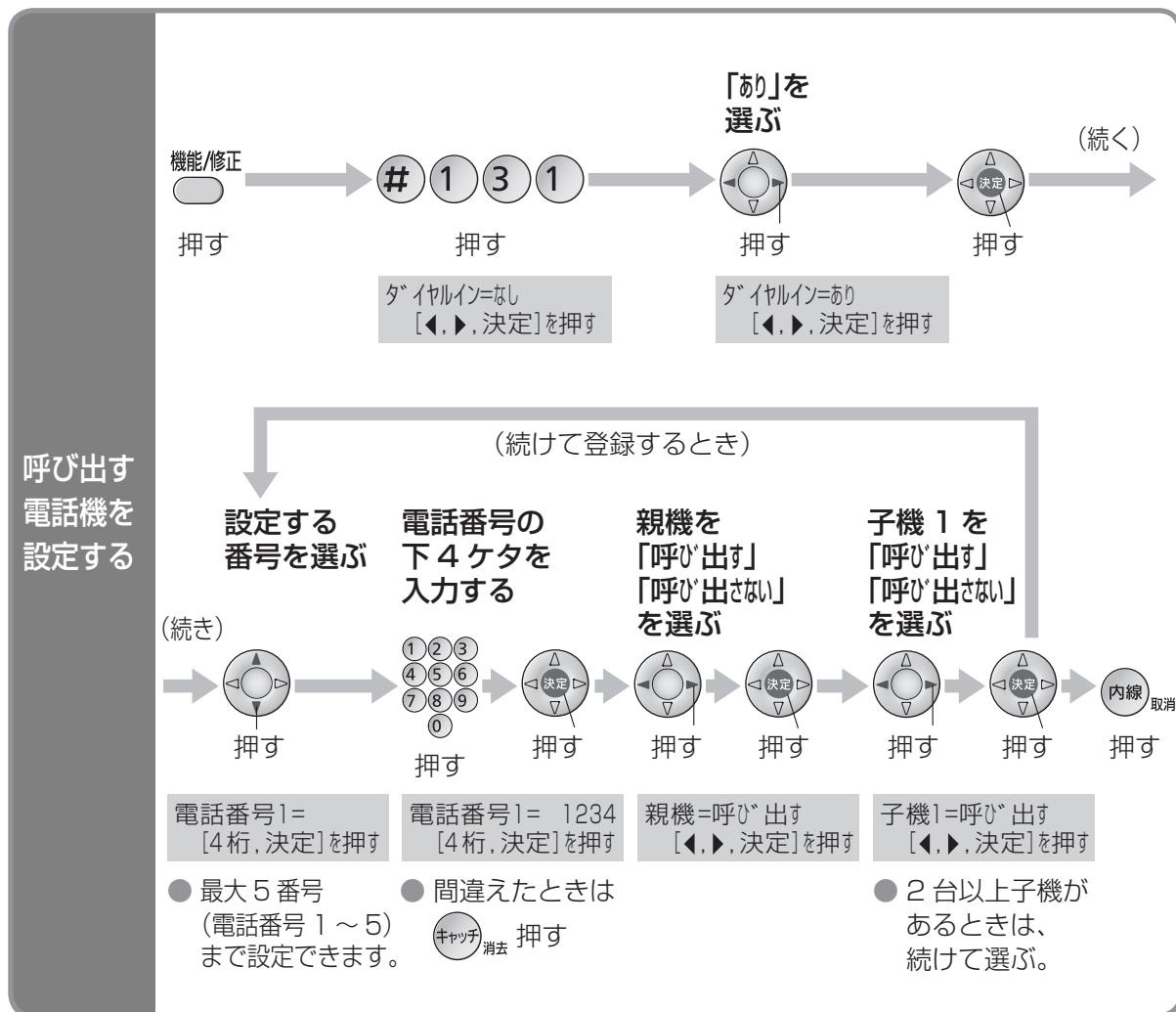

■ 利用をやめるには(当社へ連絡し、工事終了後に設定する)



お知らせ

- 電話番号1~5には、同じ番号は設定できません。

おやすみモードを使う

(続く)

おやすみになりたいときや、静かにすごしたいとき、おやすみモードにすると、本商品の音を鳴らさないようにできます。

- 毎日指定した時間帯に、おやすみモードをタイマー設定することもできます。(☎ 68 ページ「おやすみタイマー」)
- ナンバー・ディスプレイを利用しているときは、特定の相手からの電話を、親機の呼出音を鳴らして留守番電話が応答するようにできます。(☎ 69 ページ)



- おやすみモードのときは
 - 親機も子機も呼出音(外線・ドアホン)が鳴りません。(内線の呼出音は鳴ります)
 - 親機のキー確認音は鳴りません。
 - 留守セットされます。(☎ 52 ページ)
 - 留守番電話が応答中の音声が、スピーカーから聞こえません。(☎ 52 ページ)
 - 読み上げダイヤルの音声が流れません。(☎ 26 ページ)

おやすみモードにする

■ 設定するには

 3 秒以上押す
☎ おやすみ(3秒)

おやすみモードを設定しました

解除するには

■ 解除するには

 3 秒以上押す
☎ おやすみ(3秒)

おやすみモードを解除しました

● おやすみモードのときは、親機のディスプレイに  と表示し、**留守** が点灯します。

- おやすみモード中に用件が録音されると、「新しい用件が録音されました」と表示されます。

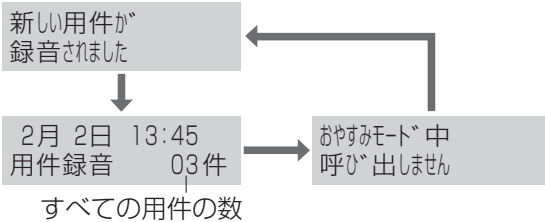

-  押す(新しい用件が再生されます。新しい用件が録音されていなければ、すべての用件が再生されます) (☎ 52 ページ)

お知らせ

- おやすみモードのときは、次の機能は働きません。
 - 用件転送(☎ 55 ページ)
 - モデムダイヤルインによる子機の呼び出し (モデムダイヤルインで呼出先が子機の場合、留守番電話の応答もできません)
 - ドアホンワープ(☎ 86 ページ)
- おやすみモードのときに、用件録音・通話録音のメモリーがいっぱいになると、新しい用件は録音されません。
- おやすみモードのときに留守セットを解除する(親機は **留守**、子機は **F2** → **0**、詳しくは ☎ 53 ページ)と、おやすみモードも解除されます。

おやすみモードを使う (続き)



おやすみモードにする時間帯を設定する(おやすみタイマー)

おやすみタイマーを設定する

「あり」を選ぶ (続く)

機能/修正 押す → # 1 1 7 押す → 決定 押す → 決定 押す

おやすみタイマー=なし
[◀, ▶, 決定]を押す

おやすみタイマー=あり
[◀, ▶, 決定]を押す

● 解除は「なし」を選ぶ。

おやすみタイマーを設定する

時間帯を入力する (続き)

1 2 3
4 5 6
7 8 9
0
押す → 決定 押す → 内線取消 押す

おやすみタイマー
23:00 → 06:30

● 24 時間方式で入力。
(深夜 12 時は「00:00」)

- 設定した時間帯は、親機のディスプレイに 🌙 と表示し、留守 が点灯します。
- おやすみタイマーの設定時間帯の中で上記操作をした場合は、開始時間が過ぎていたため、* を 3 秒以上押しておやすみモードにしてください。

お知らせ

- おやすみタイマー中に、* を 3 秒以上押すと、おやすみモードは解除されます。
(おやすみタイマーは解除されません)
- * を押しておやすみモードに設定したときも、おやすみタイマーの終了時間になると、おやすみモードは解除されます。
- ディスプレイに表示される時刻がずれていると、おやすみタイマーが働く時間帯もずれます。
ずれているときは、日付・時刻を設定し直してください。(P.23 ページ)
- おやすみタイマーを設定した状態で停電があり、復旧した時刻がおやすみタイマーの時間帯でない場合は、* でおやすみモードに設定されていても解除されます。また、日付・時刻がお買い求め時の値に戻ったときは(P.98 ページ)、おやすみタイマーは働きません。日付・時刻を設定し直してください。

おやすみモード中、特定の相手のみ呼出音を鳴らす(ナンバー・ディスプレイご利用時)

- 親機の電話帳に登録している相手のみ登録できます。
- 登録した相手から電話があったときは、呼出音が鳴り、留守番電話が応答します。

呼出音を鳴らす相手に登録する

おやすみ特定着信

- 9件まで

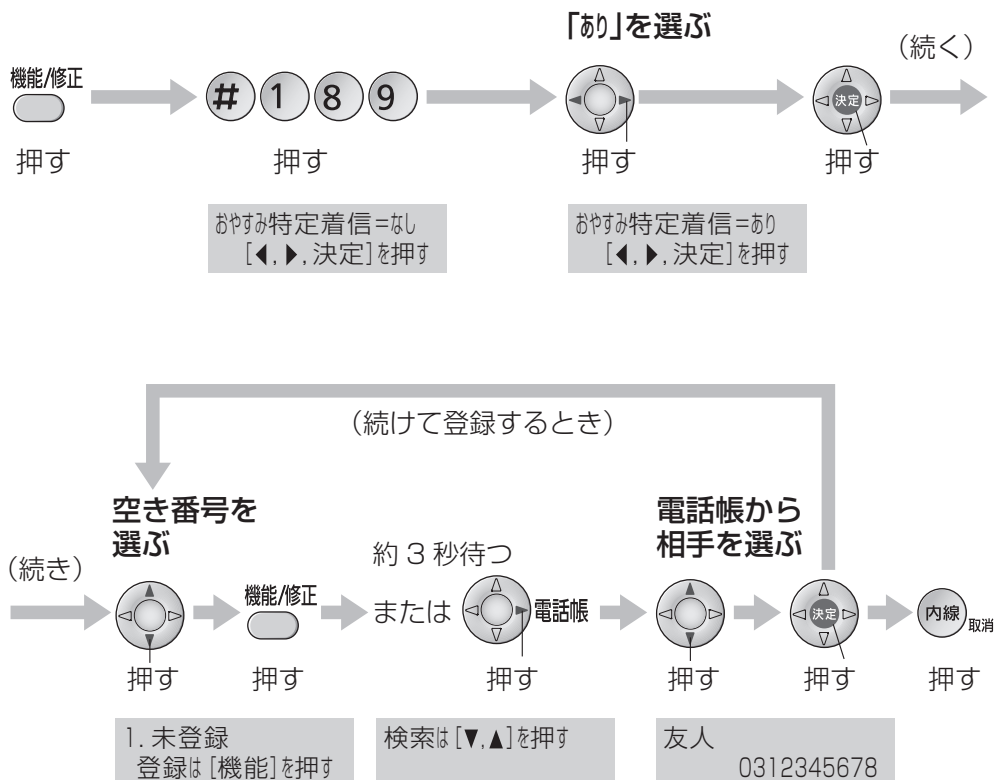

解除するとき

〈個別に〉

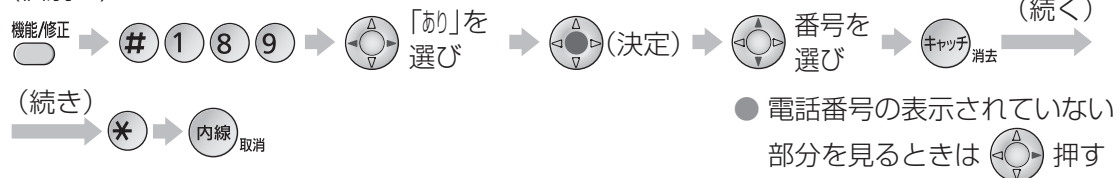

〈すべて〉



お知らせ

- 親機の電話帳を修正・消去すると、おやすみ特定着信で登録した番号も修正・消去されます。
- モデムダイヤルインで子機のみ呼び出す番号にかかってきたときは、留守番電話は応答せずに呼出先の子機のみ呼び出します。

音の設定

音質



ボイスセレクト

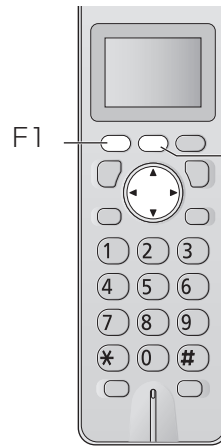

F1

ボイスチェンジ

相手の声の音質を変える (相手の声が聞きとりにくいときなど)

ボイスセレクト 押すごとに切り替わる

親機

標準(お買い求め時)

高音を強調

低音を強調

ボイスセレクト
低い --■■-- 高い

ボイスセレクト
低い ----■■ 高い

ボイスセレクト
低い ■■---- 高い

外線通話中
ボイス
セレクトを
使う

子機

「ボイスセレクト」
を選ぶ

声の音質
を選ぶ

F1
押す

押す

F1
押す

押す

F1
押す

通話録音
ボイスセレクト
ファニーボイス

ボイスセレクト
低 --■■-- 高

● 押して高く、 押して低く

低 ----■■ 高 : 高音を強調

低 --■■-- 高 : 標準(お買い求め時)

低 ■■---- 高 : 低音を強調

- 親機のモニター、子機のハンズフリー(スピーカーホン)での通話、内線通話、ドアホン通話では使えません。
- 次に設定するまで、設定は変わりません。

自分の声を低く変える (迷惑な相手に対応するときなど)

電話や
ドアホンで
通話中
ボイス
チェンジを
使う

子機のみ

ボイスチェンジ
○
押すごとに
切り替わる

相手に聞こえる
声が低くなる

時間 0:01:08
ボイスチェンジ

解除

時間 0:01:12

● 通話が終わると、
解除されます。

- 話す前に「ボイスチェンジ」が表示されたことを確認してください。
- 次の場合は、ボイスチェンジを押すと「ピッ」音が鳴りますが、働きません。
 - 電話をかけたとき。
 - 電話をかけて通話中に、キャッチホンでかかってきたとき。
 - 子機どうしの内線通話中。

- ボイスチェンジを使っていないときに、ボイスチェンジを押すと、相手にこちらの声が聞こえなくなります(ミュート)。
もう一度押すと、ミュートは解除されます。
- ミュートは、子機どうしの内線通話中には働きません。

自分の声を高く変える (会話をより楽しくしたいときなど)

電話や
ドアホンで
通話中
ファニー
ボイスを
使う

子機のみ

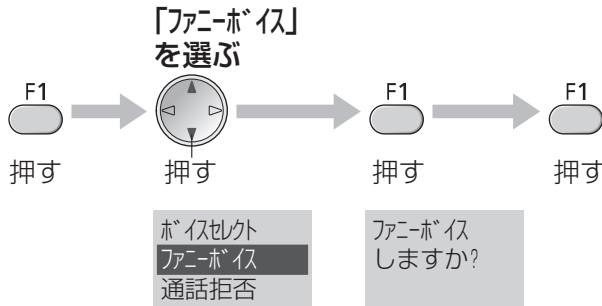

● 通話が終わると、
解除されます。

- 次の場合は、ファニーボイスは使えません。
 - 電話をかけたとき。
 - 電話をかけて通話中に、キャッチホンでかかってきたとき。
 - 子機どうしの内線通話中。

■ 通話中に解除するとき

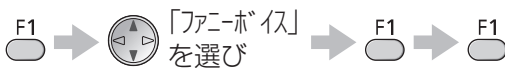

音の設定

音量・呼出音

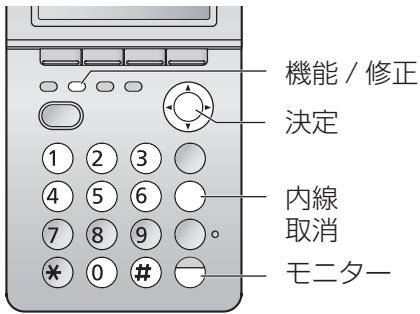

音の大きさを変える

	変えられるとき	変えられる範囲
呼出音量 (外線 / 内線 / ドアホン)	電話をかけていないとき	ステップトーン+ 8段階+「切」
受話音量	通話中	(親機) 3段階 (子機) 6段階
スピーカー 音量	(親機) を押したとき / 保留中 / 留守電再生中 / 音声内線呼出中(受ける側) (子機) を押したとき / 留守電再生中 / 音声内線呼出中(受ける側)	(親機) 9段階 (子機) 6段階

■ステップトーンについて

電話がかかってきたときに、呼出音量がレベル「1」から「8」まで1段階ずつ大きくなります。

●ドアホンの呼出音は、「ステップトーン」にしてもレベル「4」の音量で鳴ります。

親機

音量

押して
大きく

音量

押して
小さく

■呼出音をステップトーンにするには
レベル「8」で「ステップ」と表示される
まで 押し続ける。
(押すと解除)

■「切」(呼出音を鳴らさない)
にするには
「呼出音 [切]」と表示され
るまで 押し続ける。
(押すと解除)

子機

音量/変換

押して
大きく

音量/変換

押して
小さく

■呼出音をステップトーンにするには
レベル「8」で「ステップ」と表示される
まで 押し続ける。
(押すと解除)

■「切」(呼出音を鳴らさない)
にするには
「呼出音量 [切]」と表示さ
れるまで 押し続ける。
(押すと解除)

●内線通話 / ドアホンの呼出音は、「切」にしても最小で鳴ります。

●親機のスピーカー音量はレベル「0」にしても、次回使うときは「2」の音量になります。

呼出音を変える

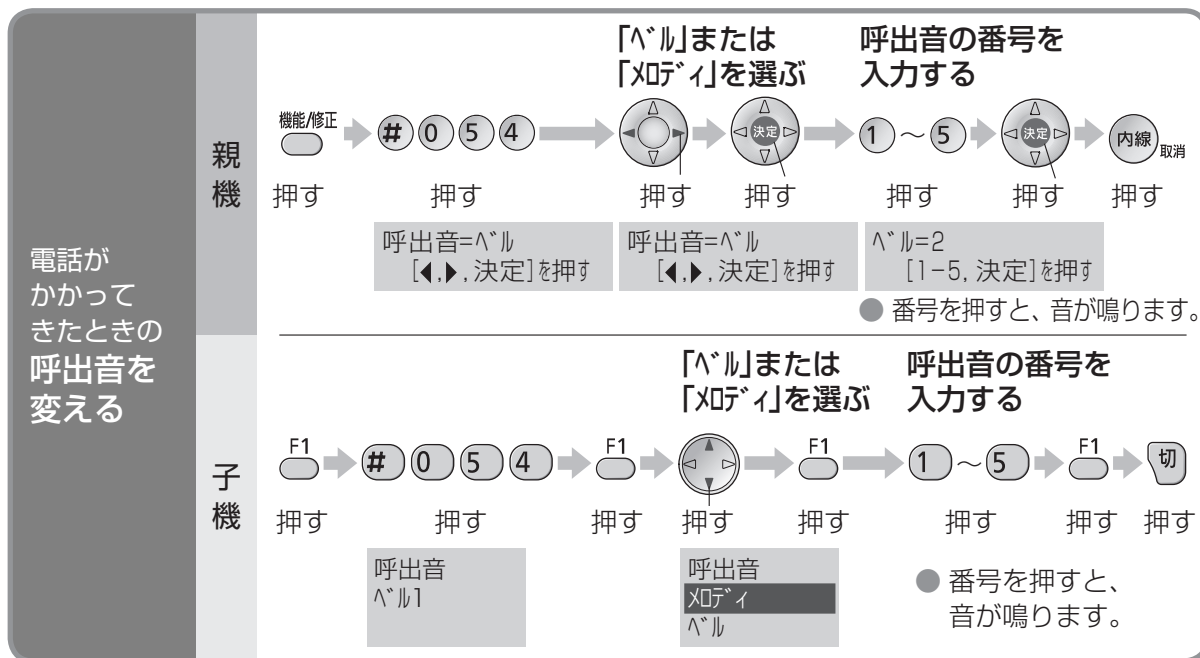

呼出音の種類

	呼出音の番号	内容
ベル	1 ~ 5	5種類のベル
メロディ	1	JUPITER
	2	ヴァルキューレの騎行
	3	CANTATA(主よ、人の望みの喜びよ)
	4	くるみ割り人形

● 内線通話／ドアホンの呼出音は変更できません。

© 2006 Copyrights Vision Inc.

音の設定(音量・呼出音)

内線通話の呼び出しかたを変える

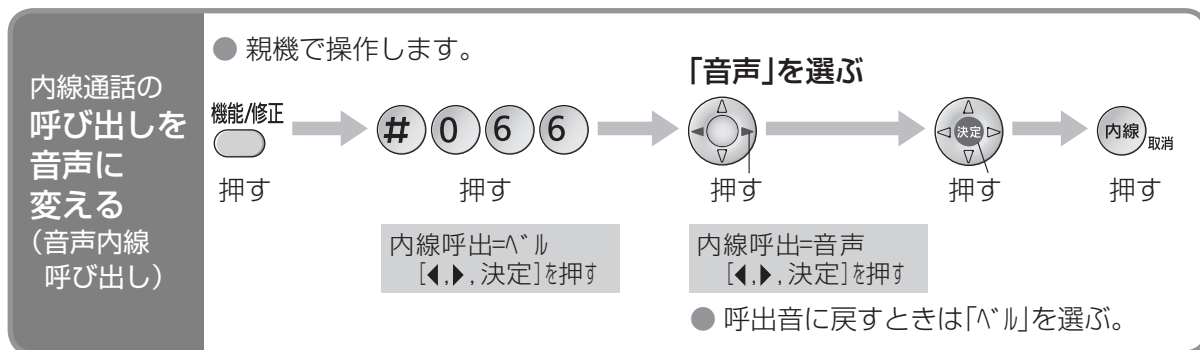

〈かける側の操作〉内線通話をかけて呼出音が2回聞こえたあと、受話器(または子機)を使って相手に呼びかけてください。

〈受ける側の操作〉内線通話の呼出音が1回鳴ったあと、スピーカーから相手の声を聞くことができます。受話器を取って(子機は充電器から取る、または「内線」押して)話してください。

● 外の相手と通話中に、通話していない親機や子機から内線通話をかけるときは、音声で呼びかけることはできません。(呼出音が鳴ります)

キーロックを使う

お掃除などのとき、誤操作を防ぐため子機のボタン操作を受け付けないようにできます。



子機での
操作を
できない
ようにする

子機のみ

■ 設定するには
「ピッ」と鳴るまで

3秒以上押す

キーロックを
設定しました

- 設定すると子機の液晶ディスプレイに  と表示します。

■ 解除するには
「ピッ」と鳴るまで

3秒以上押す

キーロックを
解除しました

- 外線通話中は解除できます。

お知らせ

- キーロックを設定すると、
 - 電話をかけることはできません。(「110」「119」などの緊急連絡先にもかけることはできません)
 - かかってきた電話を受けたり、ドアホンに出ることはできます。
 - 親機の操作はできます。
 - 子機のボタンを押すと液晶ディスプレイに次のように表示します。

キーロック解除は
[#] 3秒押す

- 子機の電池がなくなると、キーロックは解除されます。

親機の機能一覧

(続く)

● お買い求め時は、 枠の値に設定されています。

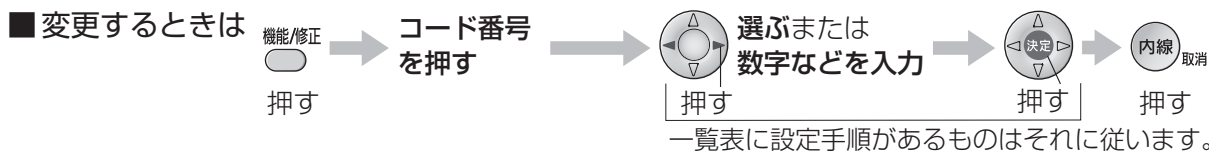

項目	内容<機能名>	コード番号	設定値/設定手順	ページ
最初の設定	現在の日時 <日付・時刻>	# 0 0 1	年・月・日・時刻を入力	23
	電話回線の設定 <回線種別>	# 0 7 9	<input type="text" value="自動"/> 、プッシュ、20、10	23
呼出音とベル回数	親機の呼出音 <呼出音>	# 0 5 4	ベル : <input type="text" value="1"/> 、2、3、4、5 X0ディ: 1、2、3、4	73
	外出先から留守セット できるようにする <在宅応答>	# 1 1 2	<input type="text" value="なし"/> 、あり、留守 ● あり : 呼出音が 15 回鳴ったあと、 応答メッセージ中に暗証番号を押す。 ● 留守 : 呼出音が 15 回鳴ったあと、 自動的に留守セットされる。	54
	留守時、応答メッセージを 流すまでの呼出音の回数 <留守呼出回数>	# 1 2 1	2、 <input type="text" value="4"/> 、6、9、トルテバー ● トルテバー(☎ 54 ページ)	-
	本商品の音を鳴らさない 時間帯を設定 <おやすみタイマー>	# 1 1 7	あり、 <input type="text" value="なし"/> ● あり : 時間帯を設定	68
音声の設定	ダイヤルした番号を音声 で読み上げる <読み上げダイヤル>	# 1 3 0	<input type="text" value="あり"/> 、なし	26
	電話帳を使うときなどに 操作案内をする <音声案内>	# 1 6 7	<input type="text" value="あり"/> 、なし	26
電話帳の設定	親機の電話帳の内容を子機 に転送 <電話帳転送>	# 1 4 3	転送先を選ぶ → 内容を選ぶ	48
	親機の電話帳の内容を すべて消去 <電話帳全消去>	# 1 4 4	<input type="button" value="決定"/> (決定) → <input type="button" value="＊"/>	-
留守番電話の設定	外出先から操作時の 暗証番号 <暗証番号>	# 0 0 6	4 ケタの数字を入力	54
	用件 1 件あたりの 録音時間 <録音時間>	# 0 3 0	<input type="text" value="2分"/> 、最大、応答専用 ● 応答専用(☎ 78 ページ)	53
	留守電のリモート再生で 一度聞いた用件の再生 <リモート再生>	# 1 2 7	繰り返し(聞かたびにすべて再生する) <input type="text" value="1回"/> (一度聞いた用件を再生しない)	55

キーロックを使う/親機の機能一覧

親機の機能一覧(続き)

項目	内容<機能名>	コード番号	設定値／設定手順	ページ
留守番電話の設定	用件を外出先に転送 〈用件転送〉	# 1 4 2	あり(転送先登録)、 <input type="checkbox"/> なし	55
	自分の声で応答メッセージ を作る 〈自作応答録音〉	# 1 4 7	録音する	51
	自作メッセージを消す 〈自作応答消去〉	# 1 4 8	(決定) → * * (delete icon)	51
	応答メッセージを選ぶ 〈留守応答〉	# 1 2 8	<input type="checkbox"/> 自動、固定 1、固定 2 ● 自動：自動切替 (自作メッセージ優先)	51 53
	用件をすべて消す 〈用件全消去〉	# 1 6 3	(決定) → * * (delete icon)	53
ナンバー・ディスプレイ	ナンバー・ディスプレイ を利用〈ナンバー・D 設定〉	# 1 3 3	<input type="checkbox"/> 自動、あり、なし(やめるとき)	56
	キャッチホン・ディスプレ イを利用 〈キャッチホン・D〉	# 1 3 7	あり(する)、 <input type="checkbox"/> なし(しない)	56
	相手によって呼出音を 変える 〈鳴り分け〉	# 1 3 5	電話帳のグループ(1 ~ 9)・非通知・ 公衆電話・表示圏外ごとに設定	64
	非通知の電話に出ない 〈非通知〉	# 1 8 4	<input type="checkbox"/> 受ける、録音する(留守番電話で応答)、 受けない(拒否)	62
	公衆電話からの電話に出ない 〈公衆電話〉	# 1 8 6	<input type="checkbox"/> 受ける、録音する(留守番電話で応答)、 受けない(拒否)	62
	表示圏外の電話に出ない 〈表示圏外〉	# 1 8 7	<input type="checkbox"/> 受ける、録音する(留守番電話で応答)、 受けない(拒否)	62
	親機の電話帳に未登録の 電話に約 8 時間出ない 〈未登録番号〉	# 1 8 8	<input type="checkbox"/> 受ける、録音(留守番電話で応答)、 受けない(約 8 時間拒否)	63
	呼出先の電話機を指定する 〈指定呼出〉	# 1 8 3	あり、 <input type="checkbox"/> なし	60
	特定の相手からの電話を 受けない 〈迷惑拒否〉	# 1 3 6	あり(拒否する相手を設定)、 <input type="checkbox"/> なし	61
おやすみモードのとき、特定 の相手からの電話に、呼出音 を鳴らして受ける 〈おやすみ特定着信〉	# 1 8 9	あり(呼出音を鳴らす相手を設定)、 <input type="checkbox"/> なし	69	

項目	内容<機能名>	コード番号	設定値/設定手順	ページ
携帯通話の設定	携帯番号帯を設定する <携帯番号帯設定>	# 1 9 7	4ケタの携帯番号帯を入力	32
	付加する事業者識別番号を設定する <事業者選択>	# 1 9 8	事業者選択： <input type="checkbox"/> なし、NTT 西、その他 IP 電話利用： <input type="checkbox"/> あり、 <input type="checkbox"/> なし	30
接続機器の設定	子機を増やす <子機増設>	# 1 2 3	(操作しないでください)	—
	子機を減らす <子機減設>	# 1 7 8	(操作しないでください)	—
	中継アンテナを登録する <中継アンテナ設定>	# 1 0 1	(操作しないでください)	—
	ワイヤレスアダプター対応のカラーカメラドアホンモニター*に接続する <ワイヤレスアダプター>	# 1 6 4	(操作しないでください)	—
	U-ドアホンボックスで接続したドアホンの使用をやめるとき <ドアホン設定>	# 1 6 0	<input type="checkbox"/> 自動、 <input type="checkbox"/> なし(使用をやめる)	84
	外出先でドアホンを受ける <ドアホンワープ>	# 1 6 2	<input type="checkbox"/> なし、留守(留守時)、 <input type="checkbox"/> あり(すべて) ● 留守・あり：転送先を登録。	86
その他の設定	ボタンを押すたびに「ピッ」と鳴らす <キー確認音>	# 0 5 8	<input type="checkbox"/> あり(鳴らす)、 <input type="checkbox"/> なし(鳴らさない)	—
	液晶ディスプレイのコントラストを調整する <LCD コントラスト>	# 0 5 2	-4、-3、-2、-1、 <input type="checkbox"/> 0、+1、+2、+3、+4	—
	モデムダイヤルインで複数の電話番号を使う <ダイヤルイン>	# 1 3 1	あり、 <input type="checkbox"/> なし	65
	光回線(ひかり電話)、ADSL や ISDN 回線に接続する<TA / スプリッタ>	# 1 7 2	あり、 <input type="checkbox"/> あり ● 「あり」に設定すると、電話の声をやや小さくして、反響を抑えます。	—
	内線通話を音声で呼び出す <内線呼出>	# 0 6 6	<input type="checkbox"/> ベル、音声	73
すべてお買い求め時の設定に戻す <出荷時へ戻す>	# 1 1 1	 (決定) → * →  (決定)	11	

* ワイヤレスアダプター対応のカラーカメラドアホンモニターについては、当社のサービス取扱所またはお買い求めになった販売店にお問い合わせください。

親機の機能一覧(続き)

■ すべての機能を表示するには (「子機減設」、「携帯番号帯設定」は表示されません)



■ ディスプレイを見ながら機能を選ぶ場合は、マルチファンクションキーでメニューを選択して、設定してください。



(例) 最初の設定
[決定]を押す
● 75～77ページの
項目を順に表示。

回線種別=自動
[◀, ▶, 決定]を押す
● 「子機減設」、「携帯
番号帯設定」は表示
されません。

応答専用について(☎ 75 ページ「録音時間」)

電話に出られないことだけを相手に知らせて、用件を録音したくないときに選びます。電話がかかってくると、相手にメッセージ②または④(☎ 下記)が流れ電話が切れます。

■ 自作の応答メッセージを録音するとき(☎ 51 ページ)

次のようなメッセージを録音してください。

(例) ただいま外出しております。おそれいりますが、のちほどおかけ直してください。

応答メッセージ一覧

本商品の状態によってメッセージ①～⑪は自動的に切り替わります。選択することはできません。(固定の応答メッセージ(☎ 51 ページ)を切り替えることはできます)

種類	メッセージ	ページ
メッセージ ①	ただいま電話に出ることができません。「ピー」という音に続けてお名前とご用件をお話してください。	51・53
メッセージ ②	ただいま電話に出ることができません。おそれいりますが、のちほどおかけ直してください。	51・53・78
メッセージ ③	ただいま留守にしております。「ピー」という音に続けてお名前とご用件をお話してください。	51・53
メッセージ ④	ただいま留守にしております。おそれいりますが、のちほどおかけ直してください。	53・78
メッセージ ⑤	あなたの電話番号は通知されていません。おそれいりますが、電話番号の前に「186」をつけて、おかけ直してください。	39・62
メッセージ ⑥	公衆電話からはおつなぎできません。おそれいりますが、公衆電話以外から、おかけ直してください。	39・62
メッセージ ⑦	表示圏外からの電話はおつなぎできません。	39・62
メッセージ ⑧	おそれいりますが、あなたの電話番号からはおつなぎできません。	63
メッセージ ⑨	おそれいりますが、この電話はおつなぎできません。	38・39・40
メッセージ ⑩	ただいま迷惑電話対応モードになっています。お名前をおっしゃってください。	40
メッセージ ⑪	呼び出しましたが近くにおりません。おそれいりますが、のちほどおかけ直してください。	54

子機の機能一覧

● お買い求め時は、 枠の値に設定されています。

■ 変更するときは

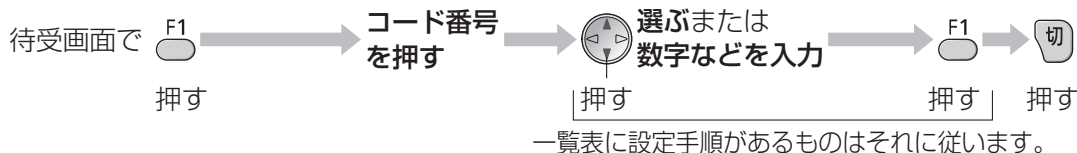

内容(機能名)	コード番号	設定値/設定手順	ページ
子機に名前を付ける(内線呼出時に相手側に表示) 〈子機の名前〉	# 0 0 2	F1 → 名前・フリガナを入力	25
充電器から取りあげるだけで電話をかける 〈クイック通話〉	# 0 0 8	あり、 <input type="text"/> なし	34
充電器から取りあげるだけで電話を受ける 〈オフフック応答〉	# 0 0 9	<input type="text"/> あり、なし ● なし: 外線、内線、スピーカホンで受ける。	36
子機の呼出音 〈呼出音設定〉	# 0 5 4	F1 押す ヘル : <input type="text"/> 1、2、3、4、5 X0デイ: 1、2、3、4	73
ボタンを押すたびに「ピッ」と鳴らす 〈キー確認音〉	# 0 5 8	<input type="text"/> あり(鳴らす)、なし(鳴らさない)	—
どのキーを押しても電話を受ける (F1 F2 以外) 〈エニーキーアンサー〉	# 0 6 4	<input type="text"/> あり、なし ● なし: 外線、内線、スピーカホンで受ける。	36
ナンバー・ディスプレイで相手によって呼出音を変える 〈着信鳴り分け〉	# 1 3 5	電話帳のグループ(1~9)・非通知・公衆電話・表示圏外ごとに設定。	64
子機の電話帳の内容を親機または別の子機に転送 〈電話帳転送〉	# 1 4 3	転送先を選ぶ → 内容を選ぶ	48
子機の電話帳の内容をすべて消去 〈電話帳全消去〉	# 1 4 4	F1 → F1	—
子機を増やす (先に親機の設定が必要) 〈子機増設〉	# 1 2 3	(操作しないでください)	—
すべてお買い求め時の設定に戻す 〈出荷時へ戻す〉	# 1 1 1	F1 → F1 → F1 …… → F1	11

■ ディスプレイを見ながら機能を選ぶ場合は、マルチファンクションキーでメニューを選択して、設定してください。



(例) 子機の名前

お知らせ

● 通話中に を押すと、〈通話拒否〉〈通話録音〉〈ボイスセレクト〉〈ファニーボイス〉の機能を使用できます。(ファニーボイスと通話拒否はかかってきた電話で使えます)

文字入力のしかた

親機

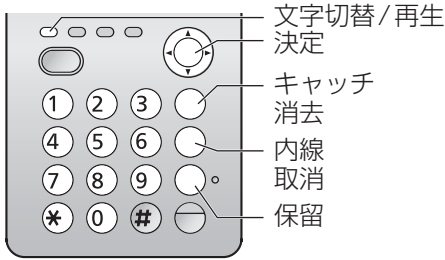

● 電話帳 (44 ページ) を登録するときなどに使います。

文字入力画面で **文字の種類を選ぶ**▶ **文字を入力する**

親機で
入力する

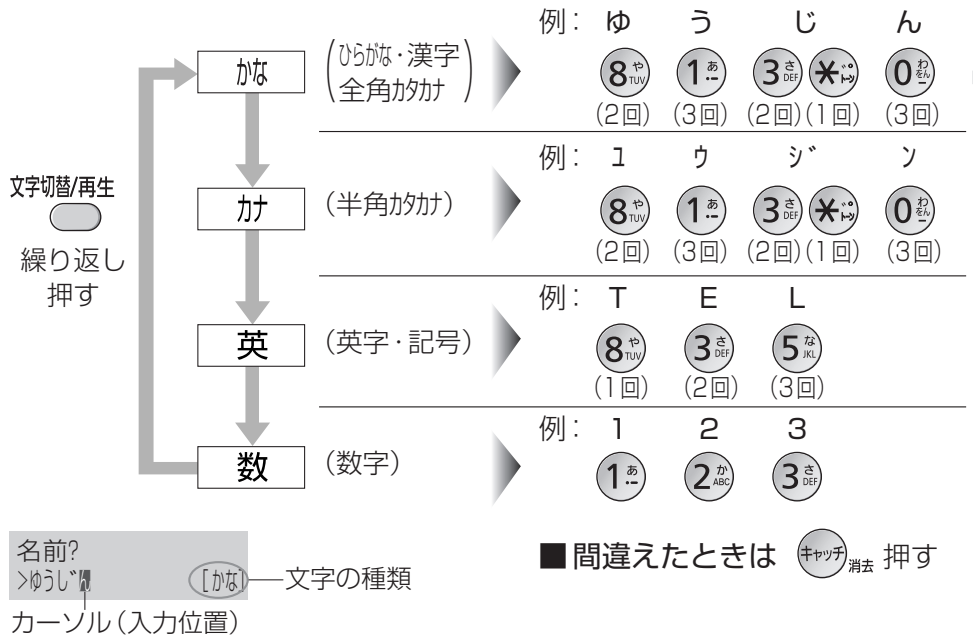

こんなときは

- 同じボタンの文字を続けて入力するには
例: あい
あ → (カーソルを右へ) → あ あ
- カーソルを移動するには
内線 押す
- 途中で入力をやめるには
内線 押す

挿入・修正・消去するには

- 挿入するには
挿入位置の次の文字にカーソルを移動し、文字を入力する。
- 修正するには
修正する文字にカーソルを移動し、**キャッチ消去** 押して消し、入力し直す。
- 消去するには
消去する文字にカーソルを移動し、**キャッチ消去** 押す。
- すべて消去するには
文字の先頭にカーソルを移動し、**キャッチ消去** を約2秒以上押す。

お知らせ

- 複雑な漢字は、一部変形または省略して表示されます。
- 希望の漢字に変換できないこともあります。
- 表示できる漢字は、JIS 第1水準および JIS 第2水準です。

■ ひらがなのとき

名前?
>ゆうじ [かな]

● 漢字に変換する前は6文字まで

決定

ゆうじん [かな]

● 決定された文字は上段へ移動します。

■ 漢字・全角カタカナに変換するとき

名前?
>友人 [かな]

● 漢字に変換する前は6文字まで

決定

友人 [かな]

● 決定された文字は上段へ移動します。

交換中は反転表示

■ 変換中に変換する文字の区切りを変えるには…

1. 押して変換中の漢字をひらがなに戻す。
 2. 押して変換する最後の文字にカーソルを移動し、 押す。
- 名前?
>「きり」 [かな]
- 「く」の部分だけが変換される。
 - 希望の漢字に変換できないとき読みかた（音読み・訓読みなど）を変えて入力し、 押す。

文字列一覧表

ボタン	表示	かな	カナ	英	数
1	あ	あいうえお	アイウエオ	@ . _ - (ハイフン)	1
2	か	かきくけこ	カキクケコ	A B C a b c	2
3	さ	さしすせそ	サシスセソ	D E F d e f	3
4	た	たちつとっ	タチツテトツ	G H I g h i	4
5	な	なにぬねの	ナニヌネノ	J K L j k l	5
6	は	はひふへほ	ハヒフヘホ	M N O m n o	6
7	ま	まみむめも	マミムメモ	P Q R S p q r s	7
8	や	やゆよ	ヤユヨ	T U V t u v	8
9	ら	らりるれろ	ラリルレロ	W X Y Z w x y z	9
0	わ	わをん (長音) ! ? ()	ワロン (長音) ! ? ()	! ? / - (ハイフン) * # , ; : . ' " () [] { } < > 「 」	0
*	ゝ	ゝ (濁点) ° (半濁点) 、 ° (濁点) ° (半濁点) 、 ° 、 °			
保留		スペース (1文字分空ける)			

- 一覧表の文字とディスプレイの文字は形が異なることがあります。
- 文字数には、スペースも含まれます。

文字入力のしかた 子機

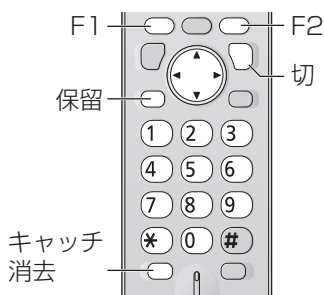

- 子機の名前 (☎ 25ページ) や電話帳 (☎ 46ページ) を登録するときなどに使います。

文字入力画面で **文字の種類を選ぶ**▶ **文字を入力する**

子機で
入力する

F2
繰り返し
押す

名前?

ゆうじん ———— カーソル (入力位置)
決定 ◀▶ (かな) ———— 文字の種類

かな (ひらがな・漢字
全角かな)

例: ゆ う じ ん

8_やTUV 1_あ 3_さDEF *_い 0_わEZ
(2回) (3回) (2回)(1回) (3回)

か (半角かな)

例: 1 ウ シ ソ

8_やTUV 1_あ 3_さDEF *_い 0_わEZ
(2回) (3回) (2回)(1回) (3回)

英 (英字・記号)

例: T E L

8_やTUV 3_さDEF 5_なJKL
(1回) (2回) (3回)

数 (数字)

例: 1 2 3

1_あ 2_かABC 3_さDEF

■ 間違えたときは キャッチ消去 押す

こんなときは

- 同じボタンの文字を
続けて入力するには

例: あい
あ い
1_あ → (カーソルを右へ) → 1_あ 1_あ

- カーソルを移動するには

◀▶ 押す

- 途中で入力をやめるには

切 押す

挿入・修正・消去するには

- 挿入するには

挿入位置の次の文字にカーソルを移動し、文字を入力する。

- 修正するには

修正する文字にカーソルを移動し、キャッチ消去 押して消し、入力し直す。

- 消去するには

消去する文字にカーソルを移動し、キャッチ消去 押す。

- すべて消去するには

文字の先頭にカーソルを移動し、キャッチ消去 を約2秒以上押す。

お知らせ

- 複雑な漢字は、一部変形または省略して表示されます。
- 希望の漢字に変換できないこともあります。
- 表示できる漢字は、JIS 第1水準および JIS第2水準です。

■ ひらがなのとき

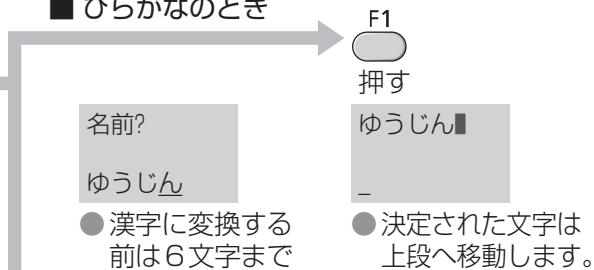

■ 漢字・全角カタカナに変換するとき

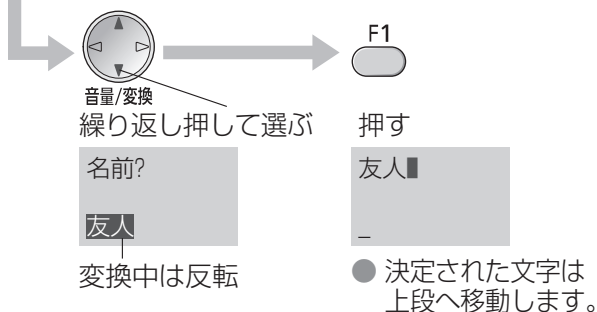

■ 変換中に変換する文字の区切りを変えるには…

1. 押して変換中の漢字をひらがなに戻す。
2. 押して変換する最後の文字にカーソルを移動し、 押す。

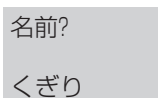

- 「<」の部分だけが変換される。
- 希望の漢字に変換できないとき読みかた(音読み・訓読みなど)を変えて入力し、 押す。

文字列一覧表

ボタン	表示	かな	カナ	英	数
1	あ	あいうえおあいうえお	アイウエオアイウエオ	@ . _ -(ハイフン) & \$ ¥ % + = ~ ^	1
2	か	かきくけこ	カキクケコ	A B C a b c	2
3	さ	さしすせそ	サシスセソ	D E F d e f	3
4	た	たちつてとっ	タチツテトツ	G H I g h i	4
5	な	なにぬねの	ナニヌネノ	J K L j k l	5
6	は	はひふへほ	ハヒフヘホ	M N O m n o	6
7	ま	まみむめも	マミムメモ	P Q R S p q r s	7
8	や	やゆよやゆよ	ヤユヨヤユヨ	T U V t u v	8
9	ら	らりるれろ	ラリルレロ	W X Y Z w x y z	9
0	わ	わをん (長音) ! ? ()	ワヲン (長音) ! ? ()	! ? / -(ハイフン) * # , ; : . ' " () [] { } < > 「 」	0
*	ゝ	ゝ (濁点) ° (半濁点) 、 。	ゝ (濁点) ° (半濁点) 、 。		
保留		スペース (1文字分空ける)			

- 一覧表の文字とディスプレイの文字は形が異なることがあります。
- 文字数には、スペースも含まれます。

子機やドアホンを増設するとき

子機は、付属品の子機と合わせて6台まで増設できます。

ドアホンは2台まで接続できます。ドアホンとは、U-ドアホンボックス(別売品)を使って接続する方法と、ワイヤレスアダプター機能を使って接続する方法があります。接続できるドアホンや接続・登録など詳しくは、当社のサービス取扱所またはお買い求めになった販売店にお問い合わせください。

●ワイヤレスアダプター機能を使った接続について

ワイヤレスアダプター機能に対応したカラーカメラドアホンモニター-PⅢ(別売品)と本商品は、U-ドアホンボックスを使わずに無線接続できます。ワイヤレスアダプター機能を使うときは、U-ドアホンボックスは使えません。

子機やドアホンを増設したときの内線番号







親機からドアホンまたは子機を呼び出すときは、**内線**を押したあとに「内線番号」を押してください。ドアホンは内線番号8と9に振り分けられます。

内線番号 0



内線

内線番号

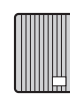
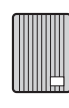
1	2	3	4	5	6	8	9
							
子機1	子機2	子機3	子機4	子機5	子機6	ドアホン1	ドアホン2

●DCP-5500Pの場合:「子機1」が付属の子機です
●DCP-5500Pwの場合:「子機1」と「子機2」が付属の子機です

■必要な手続きは

- 子機の増設・ドアホンの接続は、当社のサービス取扱所またはお買い求めになった販売店にお問い合わせください。

■増設の子機は(☎89ページ)

- 2.4 G デジタルコードレス電話機「P6」「W」: 付属の子機と同等品です。

お知らせ

- ホームテレホンなどに接続した場合、本商品のドアホン機能は使えません。
- ドアホンと通話中は、外線に電話をかけたり、内線に電話をかけたりすることができません。

U-ドアホンボックスで接続したドアホンの使用をやめるとき

●本商品の親機で操作します。

登録を取り消す

機能/修正 押す → # 1 6 0 押す → **「なし」を選ぶ** → 決定 押す → 内線 取消 押す

トアホン設定=自動 [◀, ▶, 決定]を押す トアホン設定=なし [◀, ▶, 決定]を押す

お知らせ

- 再度ドアホンに接続するときは、「ドアホン設定」を「自動」に設定したあと、接続してください。

ドアホンを接続したとき

(続く)

ドアホン1(内線番号8)では「ピーンポーン」、ドアホン2(内線番号9)では「ピンポーンピンポーン」の呼出音が鳴ります。

来客があったとき



ピーンポーン

親機で

1 「ピーンポーン」と鳴ったら
受話器を取り、話す

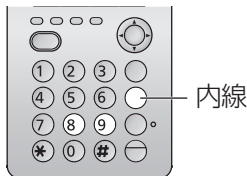

2 終わったら
受話器を戻す

子機で

1 「ピーンポーン」と鳴ったら
充電器から取る、または
内線 押し、話す



2 終わったら
切 押す
(または充電器
に戻す)

■ ドアホンとの通話中に電話がかかってきたとき(ドアホンとの通話を切って出る)



電話中に来客があったとき

電話を切って出る	親機	電話中にドアホンが鳴ったら 戻す → 取る → 来客と話す
	子機	電話中にドアホンが鳴ったら 切 押す → 内線 押す → 来客と話す
電話を保留して出る	親機	電話中にドアホンが鳴ったら 内線 押す → 来客と話す → 内線 押す → 電話に戻る ● 電話は保留されます。 ● ドアホンとの通話が終わり、保留が解除されます。
	子機	電話中にドアホンが鳴ったら 内線 押す → 来客と話す → 外線 押す → 電話に戻る ● 電話は保留されます。 ● ドアホンとの通話が終わり、保留が解除されます。

■ 本商品からドアホンに呼びかけるには

〈親機〉 受話器を取り、内線 → 8 (ドアホン1) または 9 (ドアホン2)

〈子機〉 内線 → 8 (ドアホン1) または 9 (ドアホン2)

お知らせ

- 次のことは、できません。
 - ドアホンとの通話を(子機や親機に)取りつぐ。
 - ドアホン・親機・子機の3者通話。
 - 子機のハンズフリー(スピーカーホン)でのドアホン通話。
 - 留守セット中、来客者の声を録音する。
- 相手と交互に話してください。(同時に話すと途切れることがあります)
- ドアホン通話中に、モデムダイヤルインや指定呼出により、ドアホン通話をしていない親機または子機に電話がかかってきたときは、電話を受けることはできません。

子機やドアホンを増設するとき/ドアホンを接続したとき

ドアホンを接続したとき (続き)

以下の操作で外出先からドアホンに出ることができます。(ドアホンワープ)

外出先から携帯電話などでドアホンに出るための準備

ドアホンからの呼び出しを、自動的に携帯電話などに転送します。

● 親機で操作します。

ワープ先 (転送先) を登録する

機能/修正 押す → # 1 6 2 押す → (決定) 押す → 電話番号を入力する (1 2 3, 4 5 6, 7 8 9, * 0 #) 押す → (決定) 押す (続く)

内線 取消 押す

「留守」または「あり」を選ぶ

決定 押す

電話番号を入力する

決定 押す

ワープ先= 09876 [決定]を押す (24ケタまで)

● なし : 解除

● 留守: 留守セット時のみ転送

● あり : すべて転送

● 間違えたときは (キャッチ) 押す

■ ワープ先 (転送先) を変更するときは

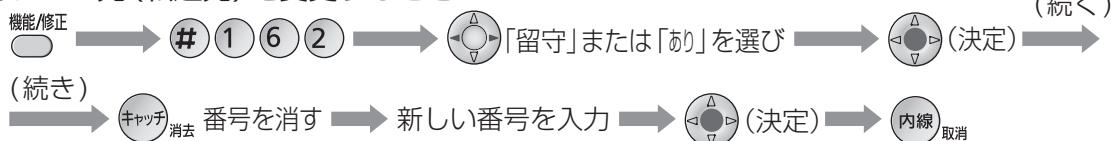

- フリーダイヤルの番号には転送できません。
- おやすみモードのときは、ドアホンワープできません。(P. 67 ページ)
- トーン (PB) 信号 (ピッポッパッ) が出せる電話機に転送してください。

外出先での操作

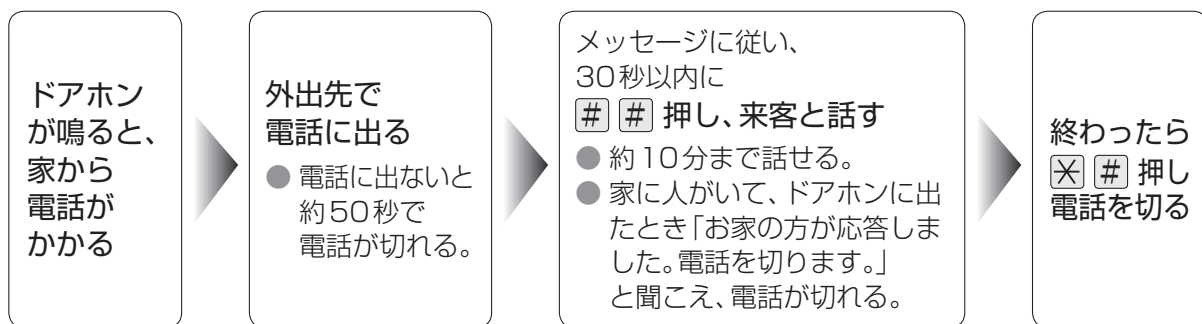

お知らせ

- 転送するたびに、転送先までの電話料金がかかります。
- 電話回線がプッシュ (PB) 回線のと看、ドアホン呼出から約15秒後に電話がかかってきます。ダイヤル (DP) 回線は時間がかかるため、お勧めできません。
- ISDN回線のと看は、ターミナルアダプターのアナログポートは、相手の応答時に極性反転するものを使用してください。(詳しくはターミナルアダプターの各メーカーへ)
- ドアホンと転送先で通話中にキャッチホンが入ると、ドアホンからキャッチホンの呼出音が聞こえます。
- 親機や子機を使用中は、ドアホンワープできません。
- 終わるときに ✕ # を押すと、トーン (PB) 信号 (ピッポッパッ) がドアホンの相手にも聞こえます。

親機を壁(柱)に掛ける

- よくご利用になる方の目の高さぐらいにディスプレイがくるように取り付けることをお勧めします。(低い位置に取り付けると、ディスプレイが見えにくくなります)
- 別売品の壁掛けアダプターを利用すると、ディスプレイがより見やすくなります。詳しくは当社のサービス取扱所またはお問い合わせになった販売店にお問い合わせください。

1 壁掛け用ツメを起こす

①の矢印の方向に押し込む。 起き上がってきた部分を、②の矢印の方向に止まるまで押す。

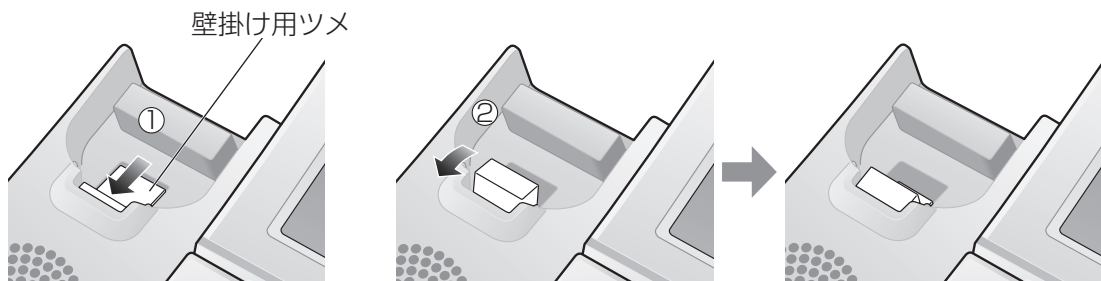

2 付属の木ネジ・ワッシャーを壁(柱)に取り付け、親機を引っ掛ける

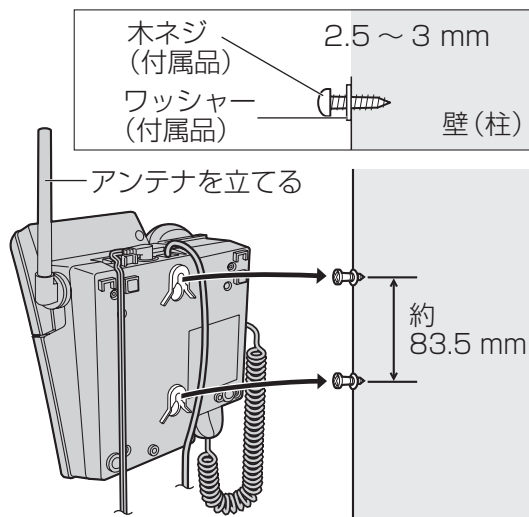

- アンテナや受話器(受話器コード)が他のものにあたらないように、上部下部それぞれに適度なスペースを確保しておいてください。

⚠ 注意

- 石こうボード、ALC(軽量気泡コンクリート)、コンクリートブロック、厚さ18 mm以下のベニヤ板など強度の弱い壁には取り付けないでください。(落下して、けが・破損の原因になることがあります)

お手入れ

お手入れするときは、電源アダプタや電源プラグをコンセントから抜いてください。



お願い

- お手入れに、アルコール類・みがき粉・粉せっけん・ベンジン・シンナー・ワックス・石油・熱湯などは使用しないでください。また、殺虫剤・ガラスクリーナー・ヘアスプレーなどをかけないでください。(変色、変質の原因)
- 子機はキーロックを設定 (☞ 74 ページ) してから、お手入れをしてください。

子機の電池パックを交換する

電池パックは消耗品です。子機の使用頻度にもよりますが、約2年程度ご使用になれます。長時間充電してもすぐに電池の残量がなくなる場合は、新しい電池パック (品名: 電池パック-092) に交換してください。(☞ 右ページ「消耗品」)

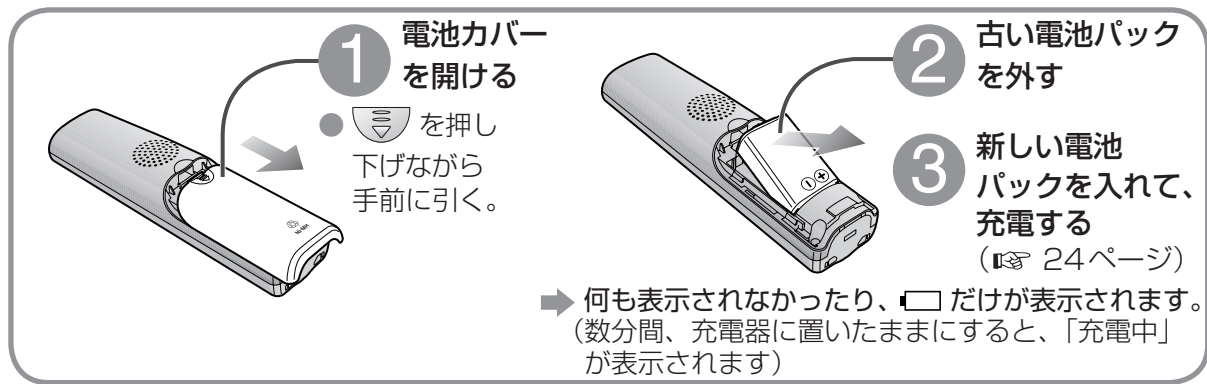

■電池パック回収のお願い



使用済の電池パックなどは貴重な資源です。使用後は端子が接触しないように、端子にテープを貼るなどの処置をしてから当社のサービス取扱所などへお持ちいただくか、回収を行っている市町村の指示に従ってください。リサイクルの推進にご協力をお願いします。

Ni-MH 力をお願いします。

危険

●電池パックについて

電池パックの取り扱いには、次の点にご注意ください。

- 必ず専用のものをお使いください。
- 取り出して充電しないでください。
- 火の中に投入したり、分解・加熱しないでください。
- 充電には、指定の充電器をお使いください。
- 端子を短絡させないでください。
- 外装チューブ (被覆) をはがしたり、傷つけないでください。

別売品／消耗品について

別売品

より便利にお使いになるための別売品が用意されています。別売品をご利用になるときは、当社のサービス取扱所またはお買い求めになった販売店へお問い合わせください。

■増設用子機

子機は、最大6台まで使うことができます。増設用の子機には、充電器がセットされています。

2.4 G デジタルコードレス電話機「P6」[W]

本商品に付属の子機と同じものです。



■充電器

付属の充電器以外の場所で子機を充電できるようにになります。

2.4 G デジタルコードレス電話機「P6」 充電器「W」

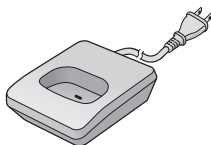

■ドアホン／U-ドアホンボックス

ドアホンが2台まで接続できます。玄関や勝手口などで来客との対応ができる各種ドアホンを用意しています。

■中継アンテナ

親機と子機の距離が離れていたり、壁などの障害物で、子機での通話が途切れるときは、中継アンテナをご利用ください。

中継アンテナ

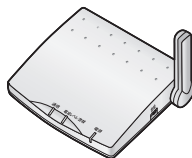

消耗品

消耗品については、パーツサービスセンター（☎0120-86-8289）またはお買い求めになった販売店にお申し付けください。







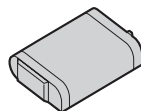



■電池パック

子機の電池パックを交換するときにご利用ください。



電池パックー 092



こんなとき	原因と対応	ページ
電話をどこにもかけられない	<ul style="list-style-type: none"> ● 電話の回線種別を確認し、手動で設定し直してください。 ● 電話機コードの接続を確認してください。 ● 子機の場合は、「キーロックの設定」をしていませんか？ → # を3秒以上押し解除してください。 	23 20 74
フリーダイヤルや天気予報、184や186を付けてかけられない	<ul style="list-style-type: none"> ● 050IP 電話サービスなどで使用しているとき、ポーズ(親機は 留守、子機は F2)を入れるとかけられないことがあります。そのときは、ポーズを入れないでください。 ● 050IP 電話サービスなどで使用しているときは、当社との契約に合わせて、手動で電話の回線種別を設定してください。それでもかけられないときはご契約の050IP 電話サービス事業者にお問い合わせください。 	34・47 ・59 23
子機で 外線 を押したとき、「ピピピ」と3回鳴ってつながらない	<ul style="list-style-type: none"> ● 子機と親機が離れすぎていませんか？ → 親機に近づけてください。 	19
子機を親機に近づけても「圏外」と表示され、電話機能が使えない	<ul style="list-style-type: none"> ● 親機の電源が入っていますか？ また、停電中ではありませんか？ → 電源アダプタをつないでください。 (停電中は使えません) 	20
電話を受けられない。通常より短い呼出音が鳴って電話に出たときに、「ザー」音が聞こえたり、電話が切れたりする(電話をかけることはできる)	<ul style="list-style-type: none"> ● ナンバー・ディスプレイを契約しているのに、「ナンバー・D 設定」が「ぬ」になっていませんか？ → 「ナンバー・D 設定」を「ぬ」にしてください。 	56・76
電話を受けられない。呼出音が1～2回鳴って切れる	<ul style="list-style-type: none"> ● PB ダイヤルインの契約をしていませんか？ → PB ダイヤルインには対応していません。モデムダイヤルインを利用するときは、「モデムダイヤルイン」の契約に変更してください。(有料) 	65
携帯電話に電話がかけられない	<ul style="list-style-type: none"> ● 携帯通話設定が正しく設定されていますか？ → 正しく設定してください。 ● ホームテレホンや構内交換機(PBX)、ひかり電話サービスをご利用になっていて、携帯通話設定を設定していませんか？ → 携帯通話設定を解除してください。 ● ひかり電話サービスをご利用になっていて、事業者識別番号(0039 など)を付けてダイヤルしていませんか？ → 携帯電話番号のみダイヤルしてください。 	30 30 27

こんなとき		原因と対応	ページ
呼出音	呼出音が鳴らない	<ul style="list-style-type: none"> ● 呼出音が「切」になっていませんか？ →親機は 、子機は  を押す。 ● 「おやすみモードの設定」をしていませんか？ →  を 3 秒以上押して解除してください。 ● 子機の電池が切れていませんか？（子機が鳴らないとき） →充電してください。 ● 「ダイヤルイン」で呼出先の設定をしていますか？ →呼出先に設定してください。 	72 67 24 66
	呼出音を変更したい	<ul style="list-style-type: none"> ● できます。 →親機・子機ともにベル 5 種類、メロディ 4 種類から選べます。 	73
	かけてきた相手によって呼出音を変えることができますか？(着信鳴り分け)	<ul style="list-style-type: none"> ● ナンバー・ディスプレイを契約すると、できます。 サービス開始後、「鳴り分け」(子機は「着信鳴り分け」)の設定を行ってください。 	64
	在宅時、電話に出るまで呼出音を鳴り続けるようにしたい	<ul style="list-style-type: none"> ● 「在宅応答」の設定を「私」にしてください。 	75
	呼出音が鳴らないようにしたい	<ul style="list-style-type: none"> ● 「おやすみモードの設定」をすると、親機・子機とも外線・ドアホンからの呼出音が鳴りません。 →親機の  を 3 秒以上押してください。 ● 電話をかけていないときに、下記の表示になるまで次の操作を行ってください。 <親機> 呼出音量 呼出音 [切] と表示されるまで  を押し続けます。 <子機> 呼出音量 [切] と表示されるまで  を押し続けます。 	67 72
通話中	通話中、自分の声が相手に聞こえない	<ul style="list-style-type: none"> ● 受話器や子機の送話口を指や顔などでふさいでいませんか？ ● 受話器を置いたまま  を押して通話していませんか？ →モニター通話では、こちらの声は相手に聞こえません。相手と話すときは、受話器を取ってください。 ● ミュートになっていませんか？(子機のみ) →  を押してミュートを解除してください。 	18 35 71
	通話を録音できますか？	<ul style="list-style-type: none"> ● 親機または子機を使って、録音できます。 	37
	子機でディスプレイの「  」が点滅し、「ピピッ」音が聞こえる	<ul style="list-style-type: none"> ● 電池がなくなりかけています。 →続けて通話したいときは、親機へ電話を取りつぎ、親機で通話してください。子機は充電してください。 	42・24
	相手の声が大きすぎる、ハウリングする、エコー(残響音)が入る	<ul style="list-style-type: none"> ● 光回線(ひかり電話)、ADSL や ISDN 回線に接続しているときは、「TA / スプリッタ」の設定を「」にしてください。「」にすると、受話音量をやや小さくして、反響を抑えます。 	77



	こんなとき	原因と対応	ページ
通話中	子機で相手の声が途切れたり、雑音が入る。「ピピッピ」音が聞こえ、通話が切れる	<ul style="list-style-type: none"> ● 親機から離れすぎている、または近くで電子レンジや無線 LAN 機器を使っていますか？ →親機に近づけてください。 ● 親機との間に金属やコンクリート壁など、障害物はありませんか？ →場所を移動して通話してください。 ● 子機のアンテナ部に指を置いたり、手で覆っていませんか？ →アンテナ部を手で覆わないようにしてください。 	10・19 19 19
	ナンバー・ディスプレイ利用時、着信した日付・時刻が「1月1日 0:00」と表示される	<ul style="list-style-type: none"> ● お買い求め時または停電などで日付・時刻が初期値(お買い求め時の設定)に戻っています。 →日付・時刻を設定してください。 	23
	子機を充電器に置いて、「充電中」と表示されない	<ul style="list-style-type: none"> ● 電池パックが新品、または電池の残量が少なくなっていないですか？ →数分間、充電器に置いたままにしてください。 ● 電源コードが電源コンセントから外れていませんか？ →しっかり取り付けてください。 	24 24
その他	子機のディスプレイが消えている	<ul style="list-style-type: none"> ● 電池が切れていませんか？ →充電してください。 	24
	子機の充電中に液晶ディスプレイが点滅を繰り返す	<ul style="list-style-type: none"> ● 電池パックは入っていますか？ →電池パックを入れてください。 ● 30 分間充電しても点滅を繰り返すときは、電池パックの寿命です。交換してください。 	24 88
	充電完了まで充電しても、通話数分後に「 <input type="checkbox"/> 」が点滅する	<ul style="list-style-type: none"> ● 電池パックの寿命です。 →交換してください。 	88
	約 10 時間充電しても、「充電完了」と表示されない	<ul style="list-style-type: none"> ● 途中で子機を使用したりすると、充電時間が長くなります。 ● 使用環境温度が低いときや、電源電圧が低いときは、充電時間が長くなります。 ● 親機の電源が入っていないときや、子機に「圏外」と表示されているとき、充電時間が長くなります。 →親機の電源アダプタをつなぎ、「圏外」の表示が消えるまで子機を親機に近づけてから充電してください。 	24 104 19・20 ・24
	子機を充電器から取り、しばらくすると「ピピッ」と鳴り始める	<ul style="list-style-type: none"> ● クイック通話に設定されています。 <ul style="list-style-type: none"> ● 電話をかけるときは→  →  を押してからダイヤルしてください。 ● 通話しないときは→  を押してください。 (そのまま放置しても約 90 秒後に切れます) 	79
	かかってきた電話を直接転送できますか？	<ul style="list-style-type: none"> ● 当社のボイスワープを利用すると、できます。 →局番なしの 116 番または当社のサービス取扱所にお問い合わせください。 	-
	親機から「ピーピー」と音がする	<ul style="list-style-type: none"> ● 受話器を上げたままにいませんか？ →受話器を戻してください。 	-

こんなとき	原因と対応	ページ
用件の録音が途中で切れている	<ul style="list-style-type: none"> ● 録音中に 8 秒以上無音が続く、または相手の声が小さいと録音が切れます。 →メッセージは続けて話す、または大きめの声で話すよう、相手に伝えてください。 	52
用件が録音できない(応答専用メッセージになる)	<ul style="list-style-type: none"> ● 「録音時間」の設定を「応答専用」にしていますか？ →設定を「2分」または「最大」にしてください。 	75
	<ul style="list-style-type: none"> ● メモリーがいっぱいになっていませんか？ →留守番電話の用件や通話録音を再生したあと、不要な用件を消去してください。 	53-76
応答メッセージが流れない	<ul style="list-style-type: none"> ● 自作応答メッセージが無音で録音されていませんか？ →録音し直す、または固定メッセージに戻してください。 	51
外出先から留守番電話を操作できない	<ul style="list-style-type: none"> ● トーン(PB)信号(ピッポッパッ)が出せる電話機からかけていますか？ →トーン(PB)信号の出せる電話からかけてください。 	55
	<ul style="list-style-type: none"> ● 暗証番号を登録していますか？ →登録してください。 	54
	<ul style="list-style-type: none"> ● 応答メッセージが終わってから、暗証番号を押していませんか？ →応答メッセージが聞こえている間に、暗証番号を押してください。 	54
外出先から留守セットしようとしても、本商品につながらない	<ul style="list-style-type: none"> ● 在宅応答の設定が「ぬ」になっていませんか？ →設定を「あり」または「留守」にしてください。 	75
留守番電話の呼出回数を変更したい	<ul style="list-style-type: none"> ● 「留守呼出回数」で変更できます。 	75
用件を聞き直すには？	<ul style="list-style-type: none"> ●  を押してください。 	52
用件を再生中に音の大きさ(音量)を変えるには？	<ul style="list-style-type: none"> ● 再生中に  を押してください。 	72
留守セットできない	<ul style="list-style-type: none"> ● 電源アダプタが外れていませんか？ →根元までしっかりと差し込んでください。 	20
用件を再生時、録音した曜日・時刻が再生されない。親機で再生時は「1月1日 0:00」と表示される	<ul style="list-style-type: none"> ● お買い求め時または停電などで日付・時刻が初期値(お買い求め時の設定)に戻っています。 →日付・時刻を設定してください。 	23

こんなとき	原因と対応	ページ
契約／設定 ナンバー・ディスプレイは、契約が必要ですか？	<ul style="list-style-type: none"> ● 当社とナンバー・ディスプレイの契約が必要です。 →局番なしの116番または当社のサービス取扱所にお問い合わせください。 	56・57
	<ul style="list-style-type: none"> ● 必要ありません。初期値(お買い求め時の設定)は「自動」に設定されています。 →(ただし、キャッチホン・ディスプレイを利用するときは、本商品の設定が必要です) 	56
	<ul style="list-style-type: none"> ● 対応しています。 (かけてきた相手が名前を通知するように当社に申し込んでいると、名前を表示します) 	56
電話番号の表示 かけてきた相手の電話番号を表示しない	<ul style="list-style-type: none"> ● 当社の工事が完了しているか局番なしの116番または当社のサービス取扱所にお問い合わせください。 	-
	<ul style="list-style-type: none"> ● ISDN 回線でご使用の場合は、ターミナルアダプターの設定を確認してください。 <ul style="list-style-type: none"> ● ターミナルアダプターの取扱説明書をお読みください。 ● 直らない場合は、ターミナルアダプターのメーカーにお問い合わせください。 	-
	<ul style="list-style-type: none"> ● 構内交換機(PBX)・ホームテレホンに接続していると表示できません。 	57
	<ul style="list-style-type: none"> ● 「ナンバー・D 設定」が「ぬ」になっていませんか？ →設定を「あり」にしてください。 	76
	<ul style="list-style-type: none"> ● キャッチホン・ディスプレイの契約をしているときに、「キャッチホン・D」が「ぬ」になっていませんか？ →設定を「あり」にしてください。 	56
	<ul style="list-style-type: none"> ● 親機の電源アダプタが外れていませんか？ (外れていると、停電時と同様にナンバー・ディスプレイを利用できません) ● 相手または本商品が 050IP 電話サービスに加入しているとき、相手の電話番号が表示されないことがあります。 → 050IP 電話サービス事業者にお問い合わせください。 	98 -
ネーム・ディスプレイの契約をしていますが、相手の名前を表示しない	<ul style="list-style-type: none"> ● かけてきた相手が名前を通知するように当社に申し込んでいるときだけ表示します。 ● ネーム・ディスプレイが利用できない地域もあります。 	57 -
キャッチホンの電話番号は表示されますか？	<ul style="list-style-type: none"> ● キャッチホン・ディスプレイを契約して、本商品の「キャッチホン・D」を「あり」にすると表示されます。 	56
「表示圏外」と表示される	<ul style="list-style-type: none"> ● 海外など番号を通知できない電話からかかっています。 	57

こんなとき		原因と対応	ページ
電話番号の表示	電話がかかってきたときに親機は「表示できません」、子機は「外線着信中」と表示される	● 電話がかかってきたときに、雑音が多いなど、電話回線の状況が悪いときに表示されます。	57
	非通知の電話を、受けないようにできますか？	● ナンバー・ディスプレイを契約し、「非通知」を「受けぬ」に設定すると、非通知でかけてきた電話を着信拒否することができます。	62
電話を受けないようにする	公衆電話を受けないようにできますか？	● ナンバー・ディスプレイを契約し、「公衆電話」を「受けぬ」に設定すると、公衆電話からかけてきた電話を着信拒否することができます。	62
	表示圏外の電話を受けないようにできますか？	● ナンバー・ディスプレイを契約し、「表示圏外」を「受けぬ」に設定すると、海外など番号を通知できない電話からかけてきた電話を着信拒否することができます。	62
	迷惑電話(特定の電話番号)を受けないようにできますか？	● ナンバー・ディスプレイを契約し、「迷惑拒否」を「初」に設定し、拒否したい番号を登録すると、その番号からの電話を着信拒否することができます。	61
	迷惑電話着信拒否に設定した相手から電話がかかってくる	● 相手が登録した電話番号と異なる電話機からかけてきていないか、着信メモリーの表示で確認してください。	59
その他	着信鳴り分け設定が働かない	● 鳴り分け設定した相手を着信拒否(迷惑電話、非通知、公衆電話、表示圏外)にも設定していませんか？ →着信鳴り分け設定よりも着信拒否の設定が優先されます。鳴り分けしたい場合は、着信拒否の設定を解除してください。	61・62
	着信した日付・時刻が「1月1日 0:00」と表示される	● お買い求め時または停電などで日付・時刻が初期値(お買い求め時の設定)に戻っています。 →日付・時刻を設定してください。	23

こんなとき	原因と対応	ページ
設定 携帯通話設定は、契約が必要ですか？	<ul style="list-style-type: none"> ● 契約は必要ありません。 	-
携帯通話設定時に、なぜ 050IP 電話サービスの設定が必要なのですか？	<ul style="list-style-type: none"> ● 050IP 電話サービスと携帯通話設定を併用して利用することはできませんので、050IP 電話サービスを一時解除して電話をかけるためです。 	29-30
加入電話選択番号とは何ですか？	<ul style="list-style-type: none"> ● 050IP 電話サービスをご契約時に、050IP 電話サービスを一時解除して電話をかけるための番号です。 →加入電話選択番号を登録するのは、050IP 電話サービスを契約している電話機から携帯通話設定を利用する場合に、050IP 電話サービスを一時解除して電話をかけるためです。 	-
携帯電話へ電話をかける 携帯通話設定を利用できる携帯電話は？	<ul style="list-style-type: none"> ● 国内のすべての携帯電話でご利用できます。 →衛星船舶サービス、携帯事業者の転送電話サービス、フリーナンバーなどについてはご利用できません。 	-
携帯通話設定を行ったが、携帯電話につながらない	<ul style="list-style-type: none"> ● 通話相手が PHS (070)ではありませんか？ → PHS にはご利用できません。070X を携帯番号帯に設定しないでください。 ● ひかり電話サービスを利用していませんか？ → ひかり電話サービスでは、携帯通話設定をご利用できません。携帯通話設定を解除してください。 ● ホームテレホンや構内交換機(PBX)に接続していませんか？ → ホームテレホンや構内交換機(PBX)に接続した場合は、携帯通話設定をご利用できません。携帯通話設定を解除してください。固定電話から携帯電話への通話サービスをご利用のときは、外線発信番号のあと、手動で事業者識別番号(0039など)を付けてください。 ● 携帯通話設定は正しく設定されていますか？ → 携帯通話設定の事業者選択で「その他」を選び、事業者識別番号に市外局番や存在しない事業者識別番号などを設定すると、相手につながりません。 	- 30 30 30
「184」「186」は利用できますか？	<ul style="list-style-type: none"> ● 利用できます。 →「184 / 186」+「携帯電話番号」の順にダイヤルしてください。 	-
通話相手が、設定した事業者のサービスエリア外にいるときは？	<ul style="list-style-type: none"> ● 携帯通話設定は、着信側の携帯電話の居場所にかかわらず、利用できます。 	-
通話相手の携帯電話の表示は？	<ul style="list-style-type: none"> ● 電話番号のみが表示されます。 (例) 06-1234-XXXX ※発信者番号を通知している場合 →事業者識別番号は表示されません。 	27

こんなとき	原因と対応	ページ
次々に画面が切り替わり、音楽が聞こえる	<ul style="list-style-type: none"> ● 電話機コードを接続せずに放置(約 20 分以上)すると、デモモードになります。 →電話機コードを接続して、電源アダプタを抜き、10 秒以上待ってから電源アダプタを接続してください。 	20
動作がおかしい	<ul style="list-style-type: none"> ● 直らないときは、下記の操作を行ってください。 〈親機〉電源アダプタを抜き、10 秒以上待ってから接続し直してください。 「未登録番号」(P.63 ページ)を「受けい」に設定しているときは解除(設定：受け)されます。その他の登録した内容、応答メッセージなどは消えません。 〈子機〉電池パックを外し、10 秒以上待ってから電池パックを入れてください。 (電池残量マークが  になりますが、残量は変わりません) 	— 88
親機、子機、電源アダプタ、充電器が温かい	<ul style="list-style-type: none"> ● 異常ではありません。 (夏は冬に比べて少し熱く感じることがあります) →非常に熱いときは、電源アダプタや電源プラグを抜いて、当社のサービス取扱所またはお買い求めになった販売店にご相談ください。 	—
停電のときは使えますか？	<ul style="list-style-type: none"> ● 親機→受話器を取って「外に電話をかける・受ける」(キャッチホン切替は、できません)、および受話器を取ってワンタッチダイヤルで電話をかけることができます。その他の機能は使えません。 子機→電話機能は使えません。 	98
電話番号が変わったとき(転居など)は？	<ul style="list-style-type: none"> ● ナンバー・ディスプレイ、キャッチホン・ディスプレイ、ネーム・ディスプレイの契約の内容と、本商品の設定を確認してください。 	56・76
ドアホンの呼出音が鳴らない	<ul style="list-style-type: none"> ● U-ドアホンボックスで接続しているとき、「ドアホン設定」が「ぬ」になっていませんか？ →設定を「自動」にしてください。 	77
	<ul style="list-style-type: none"> ● 「おやすみモードの設定」をしていませんか？ →  を 3 秒以上押し解除してください。 	67
	<ul style="list-style-type: none"> ● 電話機本体の電源アダプタ(AC アダプター)と U-ドアホンボックスもしくはドアホン親機またはドアホンの電源プラグを差し込み直してください。 	20

停電になったときには

停電のときや親機の電源アダプタが外れたときは、利用できる機能が下記のように制限されます。

親機	<p>受話器を取って「外に電話をかける・受ける」(キャッチホン切替はできません)、および受話器を取ってワンタッチダイヤルで電話をかけることができます。その他の機能は使えません。</p> <ul style="list-style-type: none">● 「ツー」音が聞こえてからダイヤルしてください。● 相手が電話に出た際に、1秒間ほど通話が途切れる場合があります。● 呼出音量が「切」の状態でも、電話がかかると停電用呼出音が鳴ります。● ナンバー・ディスプレイを契約している場合<ol style="list-style-type: none">① ナンバー・ディスプレイは利用できません。② 電話がかかってくると、短い呼出音が約6秒間鳴り続けます。このときは電話に出られません。(出ると電話が切れます) 呼出音が変わってから受話器を取ってください。
子機	<p>電話機能は使えません。</p> <ul style="list-style-type: none">● 通話中に停電すると通話は切れます。

■ 日付・時刻の設定について

停電中は、親機、子機の日付・時刻表示は消えますが、子機は電池がなくなるまで日付・時刻情報を保持していますので、電池を外さないでください。停電復旧後、親機は子機1から日付・時刻情報を無線通信により自動的に取得して表示します。

- ➔ 停電中に子機1の電池がなくなったときは、停電復旧後、親機で日付・時刻を設定(☞ 23 ページ)し、子機の充電を行ってください。
- ➔ 停電復旧後、時計が遅れていたり進んでいた場合は、日付・時刻の設定をやり直してください。(☞ 23 ページ)

■ 留守番電話の用件再生中や、外線リモート操作中に停電したとき

- ➔ 再生は停止します。外線リモート操作の場合は、電話が切れます。

■ 未登録番号着信拒否に設定しているとき

- ・「未登録番号」を「受けぬ」に設定(☞ 63 ページ)しているときは、解除(設定:受け)されます。
- ・「未登録番号」を「録音」に設定しているときは、停電復旧後も設定は保持されます。

■ そのほかの各種設定・電話帳に登録した内容・留守設定や用件録音の内容について

- ・ 停電復旧後も保持されます。
- ・ **重要な内容は必ずメモに取るなどして保管しておいてください。**
記憶内容が変化、消失したことによる損害については、当社は一切その責任を負いかねますので、あらかじめご了承ください。
お客様または第三者などが本商品の取り扱いを誤ったとき、本商品のメモリーなどが静電気ノイズの影響を受けたとき、故障修理などのとき、誤動作や子機の電池切れなどの外部要因により、まれに記憶内容が変化、消失することがあります。

お知らせ

- 停電後復旧時にオープニングツアー(☞ 21 ページ)が始まる場合があります。

こんな表示が出たら

(続く)

親機

表示		原因と対応	ページ
ア 行	新しい用件が 録音されました	<ul style="list-style-type: none"> ● 通話を録音したときや、下記のとときに新しい用件が録音されると表示します。 <ul style="list-style-type: none"> ● 留守セット中。 ● おやすみモードのとき。 ● 非通知、公衆電話、表示圏外、未登録番号拒否の設定を「録音弱」にしているとき。 → 用件を再生します。 	37 52・67 62・63 52・53
	回線種別を 設定していただき	<ul style="list-style-type: none"> ● 電話の回線種別の自動判定ができませんでした。 → 手動で設定してください。 	23
	外線使用中	<ul style="list-style-type: none"> ● 子機が外の相手と電話中に表示されます。 	—
カ 行	子機初期化エラー H82	<ul style="list-style-type: none"> ● 親機に登録している子機の情報が消えています。 → 当社のサービス取扱所またはお買い求めになった販売店へご相談ください。 	—
	指定呼出が いっぱい 登録できません	<ul style="list-style-type: none"> ● 指定呼出に空きがありません。 → 不要な電話番号を個別に解除してください。 	60
サ 行	使用中 今できません	<ul style="list-style-type: none"> ● 子機使用中に、親機で使えない機能の操作を行ったときに表示されます。 → 子機での使用が終わってから、やり直してください。 	—
	転送できません	<ul style="list-style-type: none"> ● 子機が親機から離れすぎではありませんか？ → 親機に近づけてください。 	19
<ul style="list-style-type: none"> ● 子機の電池が切れていませんか？ → 充電してください。 		24	
<ul style="list-style-type: none"> ● 転送先(子機)の電話帳に空きがありますか？ → 子機で不要な電話番号を消去してください。 		47	
タ 行	電話機コードを 接続してください	<ul style="list-style-type: none"> ● 電話機コードが正しく接続されていません。 → 正しく接続してください。 	20
	電話帳が いっぱい 登録できません	<ul style="list-style-type: none"> ● 電話帳に空きがありません。 → 親機で不要な電話番号を消去してください。 	45
	登録できません	<ul style="list-style-type: none"> ● モデムダイヤルインで同じ電話番号を入力しようとしていませんか？ → 違う電話番号を入力してください。 	66
<ul style="list-style-type: none"> ● モデムダイヤルインですべての電話機を「呼び出さない」に設定しようとしていませんか？ → 必ず、1台以上の電話機を「呼び出す」に設定してください。 		66	
ナ 行	内線使用中	<ul style="list-style-type: none"> ● 子機と子機が内線通話中に表示されます。 	—

停電になったときには／こんな表示が出たら

こんな表示が出たら (続き)



親機

表示		原因と対応	ページ
ナ行	ナンバー・ディスプレイが使えるようになる ↓ この機能が働きます	<ul style="list-style-type: none"> ● ナンバー・ディスプレイの契約をしていますか？ → 契約してください。 ● ナンバー・ディスプレイの契約をしていますが、本商品を接続してから一度も電話がかかってきていないときに表示される場合があります。 → 一度電話がかかってくると、表示されません。 	56 -
	日付・時刻を設定してください	<ul style="list-style-type: none"> ● お買い求め時または停電などで日付・時刻が初期値に戻っています。 → 日付・時刻を設定してください。 	23
ハ行	表示圏外	<ul style="list-style-type: none"> ● ナンバー・ディスプレイの契約をしているときに、海外など番号を通知できない電話からかかっています。 	57
	表示できません	<ul style="list-style-type: none"> ● ナンバー・ディスプレイご利用時、雑音が多いなど、電話回線の状態が悪いときに電話がかかっています。 	57
マ行	迷惑設定か、いっぱい登録できません	<ul style="list-style-type: none"> ● 迷惑電話着信拒否に空きがありません。 → 不要な電話番号を個別に解除してください。 	61
	メモリが、いっぱいですU80 録音できません ↕ 交互表示	<ul style="list-style-type: none"> ● 用件録音・通話録音などでメモリーがいっぱいになっています。 → 留守番電話の用件や通話録音を再生したあと、不要な用件や通話録音を消去してください。 	37・52
	不要な用件を消去してください		
ヤ行	有効な番号が登録されていません ↓ 登録できません	<ul style="list-style-type: none"> ● 未登録番号着信拒否やおやすみ特定着信の設定時、親機の電話帳に5ケタ以上の電話番号が登録されていないなど、有効な電話番号がない場合に表示されます。 → 有効な電話番号を電話帳に登録してください。 	63・69 44
	録音中停電 U83	<ul style="list-style-type: none"> ● 用件録音中に停電になり、録音中の用件が途中で消えています。 →  2回続けて押す。(1回目で内線呼び出し、2回目で内線呼び出しを中止し表示が消えます) 	-

子機

表示		原因と対応	ページ
ア行	親機使用中	<ul style="list-style-type: none"> ● 親機で留守番電話の操作などをしているときに表示されます。 	-
	親機に接続できません	<ul style="list-style-type: none"> ● 子機が親機から離れすぎていませんか？ → 親機に近づけてください。 	19
		<ul style="list-style-type: none"> ● 別の子機が通話中ではありませんか？ → 別の子機での通話が終わってから、やり直してください。 	-
		<ul style="list-style-type: none"> ● 親機の電源が入っていますか？または、停電中ではありませんか？ → 電源アダプタをつないでください。(停電中は使えません) 	20

子 機

表 示		原因と対応	ページ
力行	外線使用中	● 親機または別の子機が外の相手と電話中に表示されます。	—
	外線着信中	● 電話がかかってきています。 ● ナンバー・ディスプレイご利用時は、雑音が多いなど、電話回線の状態が悪いときに電話がかかってくると表示されます。	— 57
	圏外 子機 	● 親機からの電波が届いていません。 → 「圏外」が消えるまで親機に近づけてください。 ● 親機の電源が入っていますか？または、停電中ではありませんか？ → 電源アダプタをつないでください。(停電中は使えません)	19 20
サ行	サ行停止中 再開はF2押す 	● 親機からの電波が届いていない状態(圏外)で約 3 時間が経過しました。(子機は使えなくなっています) → 子機を使えるようにするには、  を押す。	—
	使用中 今できません	● 親機または別の子機の使用中に、子機で使えない機能の操作を行ったときに表示されます。 → 親機または別の子機での使用が終わってから、やり直してください。	—
夕行	通話録音中 残りわずかです	● 留守番電話の用件・通話録音で親機のメモリーが少なくなっています。 → 用件や通話録音を再生したあと、不要な用件を消去してください。	37・52
	転送 できません	● 子機が親機から離れすぎではありませんか？ → 親機に近づけてください。 ● 転送先の電話帳に空きがありますか？ → 転送先で不要な電話番号を消去してください。	19 45・47
	電話帳が いっぱいです	● 電話帳に空きがありません。 → 子機で不要な電話番号を消去してください。	47
ナ行	内線使用中	● 親機や別の子機が内線通話中に表示されます。	—
八行	表示圏外	● ナンバー・ディスプレイの契約をしているときに、海外など番号を通知できない電話からかかってきています。	57
マ行	メモリーいっぱい 録音 できません	● 留守番電話の用件・通話録音で親機のメモリーがいっぱいになっています。 → 用件や通話録音を再生したあと、不要な用件を消去してください。	37・52
ラ行	録音 できません	● 通話録音の操作を行ったときに別の子機が内線通話をしていると、通話録音はできません。 → 内線通話が終わってから、やり直してください。	—

こんな表示が出たら

索引

英数字

184 (電話番号非通知)	56
186 (電話番号通知)	56
F1・F2 ボタン	18
LCD コントラスト	77
Q&A	90
TA / スプリット	77
U-ドアホンボックス	84, 89

あ 行

暗証番号	54, 75
あんしん応答	40
あんしん応答ボタン	16
アンテナ・アンテナ部	16, 19
アンテナレベル表示	19
一斉に呼び出す	41, 42
液晶ディスプレイ	
・親機	17
・子機	19
エニーキーアンサー	36, 79
エラー表示	99
応答専用	78
応答メッセージ	78
お買い求め時に戻す	11
オープニングツアー	21
オフフック応答	36, 79
おやすみタイマー	68, 75
おやすみ特定着信	69, 76
おやすみモード	67
音質の変更 (相手の声)	70
音質の変更 (自分の声)	71
音声案内	26
音量の変更	72
音量ボタン	17, 18

か 行

外出先からのリモート操作	54
回線種別の設定	23, 75
外線ボタン	18
加入電話選択番号	29, 30
壁掛け	87
かんたん再ダイヤル	35
キー確認音	77, 79
機能/修正ボタン	16
機能登録一覧表	75, 79
切ボタン	18
キーロック	74
キャッチボタン	17, 18
キャッチホン・ディスプレイ	56, 58
クイック通話	34, 79
携帯通話設定	27, 29, 30, 77

携帯電話へのダイヤル方法	28
携帯番号帯設定	32, 77
決定ボタン	17
公衆電話着信拒否	62, 76
子機の名前	25, 79
固定応答メッセージ	51, 78

さ 行

再生ボタン	16
再ダイヤル	35
再ダイヤルボタン	17, 18
在宅応答	54, 75
3 者通話	42
事業者選択	29, 30, 77
自作応答メッセージ	51, 76
指定呼出	60, 76
シャープボタン	16, 18
充電 (子機)	24
充電器	19, 89
出荷時へ戻す	11, 77, 79
受話音量	72
受話器用モジュラージャック	16
受話口	18
仕様	104
消去 (用件)	53, 76
消去ボタン	17, 18
消耗品	89
スター (トーン) ボタン	16, 18
ステップトーン	72
スピーカー	16, 19
スピーカー音量	72
スピーカーホン	35
スピーカーホンボタン	18
接続 (親機)	20
接続 (子機)	24
設定一覧	75, 79
セットの確認	15
操作パネル	16
増設用子機	84, 89
送話口	18

た 行

ダイヤルイン	77
着信拒否	
・公衆電話着信拒否	62
・非通知着信拒否	62
・表示圏外着信拒否	62
・未登録番号着信拒否	63
・迷惑電話着信拒否	61
着信鳴り分け	64
着信メモリー	59
着信メモリーボタン/ランプ	17, 18

中継アンテナ	89
通話拒否	38
通話拒否ボタン	16
通話時間表示	34
通話録音	37
通話録音ボタン	16
ディスプレイ (親機)	17
ディスプレイ (子機)	19
停電	98
電源アダプタ	15
電源アダプタ差込口	16
転送	
・ 電話帳	48
・ ドアホン	86
・ 用件	55
電池カバー	19
電池パック	24, 88, 89
電話回線用モジュラージャック	16
電話帳全消去	75, 79
電話帳でかける	35
電話帳の転送	48, 75, 79
電話帳の登録・修正・削除	
・ 親機	44
・ 子機	46
電話帳ボタン	17, 18
電話を受ける	36
電話を受ける (ナンバー・ディスプレイ利用時)	57
電話をかける	
・ 親機でかける	34
・ 子機でかける	34
・ ナンバー・ディスプレイ利用時	59
・ 携帯電話にかける	27
電話を取りつぐ (内線転送)	42
ドアホン	77, 84, 85, 89
ドアホンボックス	84, 89
ドアホンワープ	77, 86
トールセーバー	54
取消ボタン	17
取りつぎ (電話を取りつぐ)	42

な 行

内線通話	41
内線ボタン	17, 18
鳴り分け	64, 76, 79
ナンバー・ディスプレイ	56, 76
ネーム・ディスプレイ	56

は 行

廃棄・譲渡・返却時の注意	11
ハンズフリー	35
非通知着信拒否	62, 76
日付・時刻の設定	23, 75

表示圏外着信拒否	62, 76
ファニーボイス	37, 71
付属品	15
別売品	89
ボイスセレクト	36, 70
ボイスセレクトボタン	16
ボイスチェンジ	36, 71
ボイスチェンジボタン	18
保守サービス	107
保留ボタン	17, 18

ま 行

未登録番号着信拒否	63, 76
迷惑電話着信拒否	61, 76
文字切替ボタン	16
文字入力のしかた	
・ 親機	80
・ 子機	82
モデムダイヤルイン	65
モニターの使いかた	35
モニターボタン	17

や 行

用件再生	52, 53
用件消去	53, 76
用件転送	55, 76
用件録音時間と件数	53
用件録音時間の変更	75
呼出音	
・ ベル／メロディの変更	73, 75, 79
・ 呼出音量	72
・ 留守呼出回数	75
読み上げダイヤル	26

ら 行

リモート再生	75
リモート操作	54
留守応答	51, 53, 76
留守セット	52
留守呼出回数	75
留守番電話で受ける	
(公衆電話／非通知／表示圏外)	62, 76
(未登録番号)	63, 76
(おやすみモード)	67
留守ボタン	16

わ 行

ワイヤレスアダプター	77
ワンタッチダイヤル	35
ワンタッチダイヤルの登録	50
ワンタッチダイヤルボタン	16

仕様

親機

電源	電源アダプタ AC100 V (50 Hz/60 Hz) (DC 6.5 V) (500 mA)
消費電力	待機時 : 約 1.8 W 最大時 : 約 5.3 W
外形寸法 (高さ×幅×奥行)	約 88 × 156 × 192 mm (アンテナ除く)
質量	約 610 g
使用環境	温度 5 °C ~ 35 °C 湿度 45 % ~ 85 %
適用回線	電話回線 ・ダイヤル(DP)回線 ・プッシュ(PB)回線
直流抵抗値	350 Ω ※1
留守番電話	応答メッセージ : デジタル録音方式 オリジナル(約 16 秒) 固定内蔵 留守番録音 : デジタル録音方式 合計録音時間 : 最大約 12 分 ※2

子機

電源	専用ニッケル水素電池 (DC 3.6 V) (650 mAh)
外形寸法 (高さ×幅×奥行)	約 171 × 44.5 × 33.5 mm
質量	約 157 g (電池パック含む)
使用環境	温度 5 °C ~ 35 °C 湿度 45 % ~ 85 %
無線通信方式	2.4 GHz 周波数 ホッピング方式
使用時間	連続通話時間 : 約 5 時間 ※3 待受時間 : 約 150 時間 ※3
充電時間	約 10 時間 ※4
使用可能距離	約 100 m / 見通し距離

子機用充電器







電源	AC100 V (50 Hz/60 Hz)
消費電力	待機時 : 約 0.5 W (子機を充電器から 外しているとき) 充電時 : 約 1.2 W
外形寸法 (高さ×幅×奥行)	約 34 × 72.5 × 100.5 mm
質量	約 160 g
使用環境	温度 5 °C ~ 35 °C 湿度 45 % ~ 85 %

- 認証番号は、商品の底面に記載しております。
- 外観・仕様は予告なしに変更することがあります。











- ※1 直流抵抗値が 300 Ω を超えておりますので、電話をかけることができない場合は、当社のサービス取扱所またはお買い求めになった販売店にご相談ください。
- ※2 録音に無音状態が含まれると、録音できる時間は長くなります。
- ※3 充電完了した状態で、使用環境温度が 20 °C のとき
- ※4 使用環境温度が 20 °C、電源電圧が AC100 V のときの時間です。使用環境温度が低いときや、電源電圧が低いときは、充電時間が長くなります。

操作早見表







(詳しくは、取扱説明書をご覧ください。)

記号説明							
	受話器を取りあげます	受話器を置きます	各機能ボタンを押します	内線 取消	上下キーを押して選びます	ダイヤルボタンを押します	お話しします







相手先を登録する

項目	操作	参照
電話帳に登録する	 電話帳 →  →  名前 →  → フリガナを確認 →  →  電話番号 →  →  グループ番号 (1~9) →  →  取消	P44







電話をかける

電話帳でかける	 電話帳 →  かけたい相手を選び →  → 	P35
ワンタッチダイヤルでかける	ワンタッチダイヤル   →  → 	P35

保留・保留転送をする

お話し中に相手の方に待っていただく(保留)	お話し中に相手の方に待っていただくように伝える →  → お話しに戻るときは  → 	P37
電話を取りつぐ(保留転送)	お話し中に相手の方に待っていただくように伝える →  →  内線番号 (1~6) → 呼び出した電話機が応答したら 	P42

内線通話をする

子機を呼び出す	 →  →  内線番号 (1~6) → 	P41
子機からの呼び出しを受ける	呼出音が聞こえる →  → 	P41

親機を壁に取り付ける際、この矢印の間隔にネジを取り付けてください (P87)

(83.5 mm)

DCP-5500Pw/5500P 留守番電話のリモコン操作

この操作は必ずプッシュホンなど、プッシュ信号の送れる電話機で行ってください。

- この電話機に電話をかける。
- 応答メッセージが聞こえている間に、暗証番号 を押す。
- 「用件が〇件あります。」という音声がかえったら、必要なリモコン操作をする。
・裏面のリモコン操作一覧を参照して操作する。
- リモコン操作が終わったら、電話を切る。

操作早見表

(詳しくは、取扱説明書をご覧ください。)

記号説明							
	充電器から取りあげます	充電器に置きます	各機能ボタンを押します	上下キーを押して選びます	ダイヤルボタンを押します	お話しします	送話口に向かってお話しします

相手先を登録する

項目	操作	参照
電話帳に登録する	→ → 名前 → → フリガナを確認 → → 電話番号 → → グループ番号 (1~9) → →	P46

電話をかける

電話帳でかける	→ かけたい相手を選び → → (または →)	P35
---------	------------------------------	-----

保留・保留転送をする

お話し中に相手の方に待っていただく (保留)	お話し中に相手の方に待っていただくように伝える → → お話しに戻るときは →	P37
電話を取りつぐ (保留転送)	お話し中に相手の方に待っていただくように伝える → → 内線番号 (0~6) → 呼び出した電話機が応答したら	P42

内線通話をする

親機を呼び出す	→ → 内線番号 (0) → → (または)	P41
他の子機を呼び出す	→ → 内線番号 (1~6) → → (または)	P41
他の内線電話機からの呼び出しを受ける	呼出音が聞こえる → →	P41

リモコン操作一覧

- 再生前の4秒間や再生終了後にできる操作
 - 留守セットの解除 0
 - すべての用件の再生 4
 - 用件転送のセット 7
 - 用件の全消去 6 6
 - 用件転送の解除 9
- 再生中にできる操作
 - 前の用件の再生 1
 - 再生の中止 5
 - 用件の聞き直し 2
 - 用件の消去 6 6
 - 次の用件の再生 3

外出先から留守をセットする

- 1 この電話機に電話をかける。
- 2 「呼び出しましたが…」のメッセージ中に、暗証番号 を押す。
- 3 「留守設定しました」と聞こえたら、電話を切る。

保守サービスのご案内

●保証について

保証期間（1年間）中の故障につきましては、「保証書」の記載にもとづき当社が無償で修理しますので、「保証書」は大切に保管してください。（詳しくは「保証書」の無料修理規定をご覧ください。）

●保守サービスについて

保証期間後においても、引き続き安心してご利用いただける「定額保守サービス」と、故障修理のつど料金をいただく「実費保守サービス」があります。

当社では、安心して商品をご利用いただける定額保守サービスをお勧めしています。

保守サービスの種類は

定額保守サービス	● 毎月一定の料金をお支払いいただき、故障時には当社が無料で修理を行うサービスです。
実費保守サービス	● 修理に要した費用をいただきます。 （修理費として、お客様宅へお伺いするための費用および修理に要する技術的費用・部品代をいただきます。）（故障内容によっては高額になる場合もありますのでご了承ください。） ● 当社のサービス取扱所まで商品をお持ちいただいた場合は、お客様宅へお伺いするための費用が不要となります。

●故障の場合は

故障した場合のお問い合わせは局番なしの113番へご連絡ください。

受付時間 24時間365日

※17:00～翌日9:00までは、録音にて受付しており順次で対応いたします。

※故障修理などの対応時間：9:00～17:00

- 修理時に、本商品に登録された電話帳などのデータが消失する場合がありますが、当社は一切その責任を負いかねますので、あらかじめご了承ください。

登録した電話帳などの重要な情報は、修理を依頼する前にメモして保管してください。

●お話し中調べは

お話し中調べは局番なしの114番へご連絡ください。

●その他

定額保守サービス料金については、NTT通信機器お取扱相談センタへお気軽にご相談ください。

NTT通信機器お取扱相談センタ

■NTT東日本エリア（北海道、東北、関東、甲信越地区）でご利用のお客様

- 本商品の取り扱いに関するお問い合わせ



0120-970413

(03-5667-7100※)

※携帯電話・PHS・050IP電話用 通話料金がかかります

受付時間 9:00～21:00

※年末年始12月29日～1月3日は休業とさせていただきます。

■NTT西日本エリア（東海、北陸、近畿、中国、四国、九州地区）でご利用のお客様

- 本商品の取り扱いに関するお問い合わせ



0120-109217

※PHS・携帯電話・050IP電話からのご利用は

東海、北陸、近畿、中国、四国地区

06-6341-5411（通話料がかかります）

九州地区

092-720-4862（通話料がかかります）

受付時間 9:00～21:00

※年末年始12月29日～1月3日は休業とさせていただきます。

電話番号をお間違えにならないように、ご注意ください。

●補修用部品の保有期間について

本商品の補修用性能部品（商品の性能を維持するために必要な部品）を、製造打ち切り後、7年間保有しています。

この取扱説明書は、森林資源保護のため、再生紙を使用しています。

当社ホームページでは、各種商品の最新の情報などを提供しています。本商品を最適にご利用いただくために、定期的にご覧いただくことをお勧めします。

当社ホームページ：<http://web116.jp/ced/>
<http://www.ntt-west.co.jp/kiki/>

使いかたなどでご不明の点がございましたら、NTT通信機器お取扱相談センタへお気軽にご相談ください。

NTT通信機器お取扱相談センタ

■NTT東日本エリア（北海道、東北、関東、甲信越地区）でご利用のお客様

●本商品の取り扱いに関するお問い合わせ

 0120-970413

(03-5667-7100※)

※携帯電話・PHS・050IP電話用 通話料金がかかります

受付時間 9:00~21:00

※年末年始12月29日~1月3日は休業とさせていただきます。

■NTT西日本エリア（東海、北陸、近畿、中国、四国、九州地区）でご利用のお客様

●本商品の取り扱いに関するお問い合わせ

 0120-109217

※PHS・携帯電話・050IP電話からのご利用は

東海、北陸、近畿、中国、四国地区

06-6341-5411（通話料がかかります）

九州地区

092-720-4862（通話料がかかります）

受付時間 9:00~21:00

※年末年始12月29日~1月3日は休業とさせていただきます。

電話番号をお間違えにならないように、ご注意ください。

©2007 NTEAST・NTTWEST



本 2921-1 (2007.12)
DCP-5500PW/DCP-5500PT/セツ
PFQX2845ZA-WEST



5500P-WW