



**ND** ナンバー・ディスプレイ対応  
ネーム・ディスプレイ / キャッチホン・ディスプレイ



# ハウディ・コードレスホン ハートメイトII

## オススメ機能

携帯通話設定  
あんしん通話  
快聴設定  
音声操作案内

## 取扱説明書

このたびは、ハウディ・コードレスホン ハートメイトIIをお買い求めいただきまして、まことにありがとうございます。

- ご使用の前に、この「取扱説明書」をよくお読みのうえ、内容を理解してからお使いください。
- お読みになったあとも、本商品のそばなどいつも手もとに置いてお使いください。

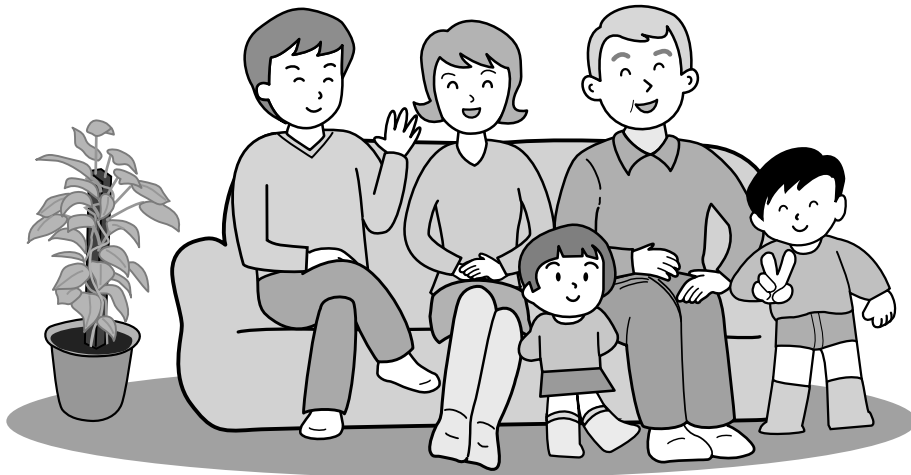

NTT 西日本用

技術基準適合認証品

お使いになる前に

電話を使う

留守番電話を使う

あんしん通話を使う

便利な使いかた

契約が必要なサービスと機能

困ったときは

ご参考に



お使いに  
なる前に





# 安全にお使いいただくために 必ずお読みください

この取扱説明書には、あなたや他の人々への危害や財産への損害を未然に防ぎ、本商品を安全にお使いいただくために、守っていただきたい事項を示しています。

その表示と図記号の意味は次のようになっています。内容をよく理解してから本文をお読みください。

本書を紛失または損傷したときは、当社のサービス取扱所またはお買い求めになった販売店でお求めください。

## 本書中のマーク説明

 <b>危険</b>	この表示を無視して、誤った取り扱いをすると、人が死亡または重傷を負う危険が切迫して生じることが想定される内容を示しています。
 <b>警告</b>	この表示を無視して、誤った取り扱いをすると、人が死亡または重傷を負う可能性が想定される内容を示しています。
 <b>注意</b>	この表示を無視して、誤った取り扱いをすると、人が傷害を負う可能性が想定される内容および物的損害のみの発生が想定される内容を示しています。
 <b>お願い</b>	この表示を無視して、誤った取り扱いをすると、本商品の本来の性能を発揮できなかったり、機能停止を招く内容を示しています。

## ご使用にあたってのお願い

本商品をご使用にあたって、当社のレンタル電話機がご不要となった場合は、局番なしの116番または当社のサービス取扱所にご連絡いただければ、「機器使用料」は、不要となります。

- 本商品は、情報処理装置等電波障害自主規制協議会（VCCI）の基準に基づくクラスB情報技術装置です。本商品は、家庭環境で使用することを目的としていますが、本商品がラジオやテレビジョン受信機に近接して使用されると、受信障害を引き起こすことがあります。取扱説明書に従って正しい取り扱いをしてください。

- 本商品の仕様は国内向けとなっておりますので、海外ではご利用できません。  
This equipment is designed for use in Japan only and cannot be used in any other country.
- 本商品と電話網の間にアダプタなどが接続された場合、アダプタなどが電話網の仕様と完全には一致しないため、本商品が正常に動作しないことがあります。
- 本商品の故障、誤動作、不具合、あるいは停電などの外部要因によって、通信、録音などの機会を逸したために生じた損害、または本商品に登録された情報内容の消失などにより生じた損害などの純粹経済損失につきましては、当社は一切その責任を負いかねますので、あらかじめご了承ください。本商品に登録された情報内容は、別にメモをとるなどして保管くださるようお願いいたします。
- 本商品は、通報先への通報が確実に完了することを約束するものではありません。回線の不通や機器の故障等の可能性も想定し、本商品を用いた通報伝達経路以外の方法を別途ご用意いただくことをお勧めいたします。
- 本商品は、お客様固有のデータを登録または保持可能な商品です。商品内に登録または保持されたデータの流出による不測の損害などを回避するために、本商品を廃棄、譲渡、返却される際には、本商品内に登録または保持されたデータを取扱説明書の消去方法（8ページ）にしたがって消去する必要があります。
- 本商品を設置するための配線工事および修理には、工事担任者資格を必要とします。無資格者の工事は、違法となりまた事故のもととなりますので絶対におやめください。
- 本商品を分解したり改造したりすることは、法律で禁止されていますので絶対に行なわないでください。
- 設置する場所が支店・営業所から遠距離の場合には、お使いになれないことがありますので、設置や移動にあたっては当社のサービス取扱所にご相談ください。
- 〈操作早見表〉をご使用の際は、必ず〈取扱説明書〉をよく読み理解したうえでお使いください。
- 商品の外観および機能などの仕様は、お客様にお知らせすることなく変更される場合があります。
- 本書の内容につきましては万全を期しておりますが、お気づきの点がございましたら当社のサービス取扱所へお申しつけください。

前にお使いになる

安全にお使いいただくために必ずお読みください



前にお使いになる

安全にお使いいただくために必ずお読みください

## 危険

- 子機用電池パックの充電は、子機専用の充電器を使用してください。その他の充電条件で充電すると、電池パックの漏液、発熱、破裂により、火災・感電・やけど・けがの原因となることがあります。
- 親機用電池パックの充電は、親機に装着して行なってください。その他の充電条件で充電すると、電池パックの漏液、発熱、破裂により、火災・感電・やけど・けがの原因となることがあります。
- 電池パックは赤（プラス）・黒（マイナス）の向きが決められています。子機および親機に接続するときは、赤・黒の向きを確かめて正しく差し込んでください。電池パックの漏液、発熱、破裂により、火災・感電・やけど・けがの原因となることがあります。
- 電池パックを単体では充電しないでください。電池パックの漏液、発熱、破裂により、火災・感電・やけど・けがの原因となることがあります。
- 子機用電池パックは本商品に付属の子機専用です。親機用電池パックは親機専用です。それ以外の機器には使用しないでください。電池パックの漏液、発熱、破裂により、火災・感電・やけど・けがの原因となることがあります。
- 電池パックを使用する場合は、以下のことを必ず守ってください。電池パックの漏液、発熱、破裂により、火災・感電・やけど・けがの原因となることがあります。
  - ・火の中に投入したり、加熱しない。
  - ・直接はんだ付けしない。
  - ・赤（プラス）・黒（マイナス）を針金などの金属類で短絡しない。
  - ・外装チューブ（被覆）をはがしたり、傷をつけない。
  - ・電池カバーを取り付けるとき、電池パックのコードを挟まない。
  - ・水や海水につけたり、ぬらさない。
- 電池パックを分解、改造しないでください。電池パックの漏液、発熱、破裂により、火災・感電・やけど・けがの原因となることがあります。
- 電池パック内部の液が眼に入ったときは、失明のおそれがありますので、こすらずにすぐにきれいな水で洗ったあと、直ちに医師の治療を受けてください。

## 警告

- 万一、煙が出ている、変なにおいがするなどの異常状態のまま使用すると、火災・感電の原因となることがあります。すぐに親機と充電器の電源アダプタをコンセントから抜き、煙が出なくなるのを確認して当社のサービス取扱所へご連絡ください。お客様による修理は危険ですから絶対におやめください。
- 万一、本商品を落としたり、キャビネットを破損した場合、親機と充電器の電源アダプタをコンセントから抜いて、当社のサービス取扱所へご連絡ください。そのまま使用すると、火災・感電の原因となることがあります。
- 万一、内部に異物や水などが入った場合は、親機と充電器の電源アダプタをコンセントから抜いて、当社のサービス取扱所へご連絡ください。そのまま使用すると、火災・感電の原因となることがあります。
- 本商品の通風孔などから内部に金属類や燃えやすいものなど、異物を差し込んだり、落としたりしないでください。万一、異物が入った場合は、親機と充電器の電源アダプタをコンセントから抜いて、当社のサービス取扱所へご連絡ください。そのまま使用すると、火災・感電の原因となることがあります。特にお子様のいるご家庭ではご注意ください。
- 本商品を分解したり、改造したりしないでください。火災・感電の原因となることがあります。内部の点検、調整、清掃、修理は、当社のサービス取扱所へご依頼ください。また、改造は法律で禁じられています。
- 本商品の上や近くに水の入った花瓶、植木鉢、コップ、化粧品、薬用品や水の入った容器、または小さな金属類を置かないでください。こぼれたり、中に入った場合、火災・感電の原因となることがあります。
- ふる場や加湿器のそばなど、湿度の高いところでは使用しないでください。火災・感電の原因となることがあります。



お使いに  
なる前に

# 安全にお使いいただくために必ずお読みください

前にお使いになる

安全にお使いいただくために必ずお読みください

## 警告

● AC100Vの商用電源以外では、絶対に使用しないでください。  
火災・感電の原因となることがあります。



● 電源アダプタコードを傷つけたり、破損したり、加工したり、無理に曲げたり、引っ張ったり、ねじったり、束ねたりしないでください。また、重い物をのせたり、加熱したりすると電源アダプタコードが破損し、火災・感電の原因となることがあります。電源アダプタコードが傷んだら当社のサービス取扱所へご連絡ください。

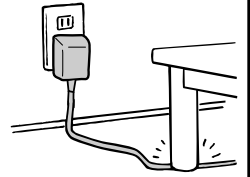

● テーブルタップや分岐コンセント、分岐ソケットを使用したタコ足配線はしないでください。火災・感電の原因となることがあります。

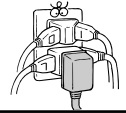

● 充電器および電源アダプタは、必ず付属のものを使用し、それ以外のものは絶対にお使いにならないでください。火災・感電の原因となることがあります。

● ぬれた手で親機と充電器の電源アダプタを抜き差ししないでください。感電の原因となることがあります。

● 親機と充電器の電源アダプタは、ほこりが付着していないことを確認してからコンセントに差し込んでください。また、半年から1年に1回は、親機と充電器の電源アダプタをコンセントから抜いて点検・清掃をしてください。ほこりにより火災・感電の原因となることがあります。

● ぬれた手で本商品进行操作したり、電池パックの交換をしないでください。感電の原因となることがあります。

● 親機と充電器の電源アダプタをコンセントに差し込んでおくと振動でゆるみ、すきまができる場合があります。そのすきまにピンなどが入り込むとショートして、火災・感電の原因となることがあります。コンセントと電源アダプタの間にすきまができていないか定期的に点検してください。

● 電池パック内部の液が皮膚や衣服に付着した場合には、皮膚に障害を起こすおそれがありますので、直ちにきれいな水で洗い流してください。

● 本商品は、高精度な制御や微弱な信号を取り扱う電子機器の近くに設置、および近くで使用しないでください。

- 電子機器が誤動作したりするなどの原因となることがあります。
- 使用を制限された場所では使用しないでください。
- 例：補聴器、ペースメーカー、医療用電子機器など

● 親機と充電器の電源アダプタコードが傷んだ状態（芯線の露出、断線など）のまま使用すると、火災・感電の原因となることがあります。すぐに親機と充電器の電源アダプタを抜いて、当社のサービス取扱所に修理をご依頼ください。

● コードレスシステムは航空機内や病院内などの使用を禁止された区域では、電源を切るか持ち込まないでください。電子機器や医用機器に影響を与え、事故の原因になります。

● 子機をねじったり、重い物をのせたり、強く押しつけたりして、圧迫しないでください。破損して、火災・やけど・けがの原因となることがあります。

● あんしん通話機能は、本商品を当社の提供する一般電話回線に接続した場合にご利用になれます。IP網やCATV網に接続して使用しないでください。通報が正常に行なわれない場合があります。



前に  
お使いになる

安全にお使いいただくために必ずお読みください

## 注意

お使いになる前に  
設置環境

- 直射日光の当たるところや、暖房器具・ポイラーなどのために著しく温度が上昇するところに置かないでください。内部の温度が上がると、火災・故障の原因となることがあります。
- 電池パックの充電温度範囲は5℃～35℃です。この温度範囲外で充電すると、液もれや発熱したり、電池パックの性能や寿命を低下させる原因となることがあります。
- 調理台のそばなど油飛びや湯気の当たるような場所、ほこりの多い場所に置かないでください。火災・感電の原因となることがあります。
- ぐらついた台の上や傾いたところなど、不安定な場所に置かないでください。また、本商品の上に重い物を置かないでください。バランスがくずれて倒れたり、落下してけがの原因となることがあります。
- 本商品の通風孔などをふさがないでください。また通風孔などに布などをかぶせないでください。通風孔などをふさぐと本商品の内部に熱がこもり、火災の原因となることがあります。また、収納棚や本棚など風通しの悪い狭い場所に押し込まないでください。火災・故障の原因になります。
- 本商品の底面部は、放熱のため温度が上昇しますので、じゅうたん・布団・高級家具・カーペット・ソファーなどの上に置かないでください。発熱により、変色したり、火災の原因となることがあります。
- 本商品の底面部にはゴム製のすべり止めを使用していますので、ゴムとの接触面が、まれに変色するおそれがあります。
- 本商品を壁に取り付けるときは、本商品の重みにより落下しないように、柱など充分固定できるところにしっかりと取り付けてください。落下して、けが・破損の原因となることがあります。
- ドアの近くやベニヤ板などの薄い板壁、ボード板（石膏板）などの壁に本商品を取り付けないでください。振動や自らの重みで落下してけがの原因となることがあります。
- 温度が急激に変化する場所や結露の発生しやすい場所に置かないでください。本商品の内部に水滴が付着し、誤動作や故障の原因となることがあります。
- 磁気を帯びている場所（ラジオ・テレビ・こたつ、その他家電製品のそばなど）に置かないでください。雑音や受信障害の原因となることがあります。

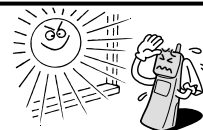

## 注意

お使いのとき

- 電源アダプタを抜くときは、必ず電源アダプタの本体を持って抜いてください。電源アダプタコードを引っ張るとコードが傷つき、火災・感電や断線の原因となることがあります。
- 近くに雷が発生したときは、親機と充電器の電源アダプタをコンセントから抜いてご使用をお控えください。雷によっては、火災・感電の原因となることがあります。
- 本商品や電源アダプタコードを熱器具に近づけないでください。キャビネットや電源アダプタコードの被覆が溶けて、火災・感電の原因となることがあります。
- 長期間ご使用にならないときは、安全のため必ず親機と充電器の電源アダプタをコンセントから抜いてください。また、子機と親機の電池パックも取り出してください。



お使いに  
なる前に

# 安全にお使いいただくために必ずお読みください

前にお使いになる

## 注意

お使いのとき

- 充電器の上にクリップ・安全ピン・指輪などの金属類を置かないでください。端子がショートし金属が熱くなり、火災・やけどの原因となることがあります。
- 本商品に乗らないでください。特に、小さなお子様のいる家庭ではご注意ください。倒れたり、壊したりしてけがの原因となることがあります。
- 電池パックの交換のときには、当社指定の電池パックをお使いください。指定以外の電池パックを使用すると、誤動作・故障の原因となることがあります。

## お願い

置き場所について

こんな場合は、電話が繋がらなかったり、雑音が入ることがあります。

- 故障の原因となりますので、次のような場所への設置は避けてください。
  - ・ 製氷倉庫など特に温度の下がる場所
  - ・ 塵・ほこり・鉄粉・有毒ガスなどが発生する場所

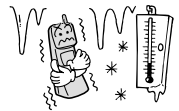

- 金属製家具などの近くは避けてください。電波が飛びにくくなります。
- 子機を汚れやすいところに置かないでください。

- 電気製品・AV・OA機器などの磁気を帯びているところや磁波が発生しているところに置かないでください（コンピュータ、電子レンジ、スピーカ、テレビ、ラジオ、蛍光灯、電気こたつ、インバータエアコン、電磁調理器など）。

- ・ 磁気や電気雑音の影響を受けると雑音が大きくなったり、通話ができなくなることがあります（特に電子レンジ使用時には影響を受けます）。
- ・ テレビ、ラジオなどに近いと受信障害の原因となったり、テレビ画面が乱れることがあります。
- ・ 放送局や無線局などが近く雑音大きいときは、親機の設置場所を移動してみてください。妨害電波が強すぎる時は子機が使用できないことがあります。

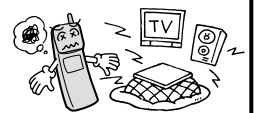

- 以下のようなところには置かないでください。
  - ・ クーラ、暖房器具、換気口などから風が直接あたる場所
  - ・ ほこりや振動が多い場所
  - ・ 換気の悪い場所
  - ・ 揮発性可燃物やカーテンに近い場所

- 本商品の設置場所等によっては、近くに置いたラジオへの雑音やテレビ画面のチラツキやゆがみなどが発生する場合があります。

このような現象が本商品の影響によると思われる場合は、親機と充電器の電源アダプタをいったん抜いてください。電源アダプタを抜くことにより、ラジオやテレビなどが正常な状態に回復するようでしたら、次のような方法を試みてください。

- ・ 本商品をテレビなどから遠ざける
- ・ 本商品またはテレビなどの向きを変える

安全にお使いいただくために必ずお読みください



**STOP** お願い

置き場所について

こんな場合は、電話がつながらなかつたり、雑音が入ることがあります。

●本商品を設置するときは、以下の点を留意してください。

- 親機と子機、子機どうしも約3m以上離してご使用ください。
- 本商品を接続している電話回線に他のコードレスホンやコードレス付きファクシミリなどを接続すると、電波が相互に干渉しあって正常に動作しないことがあります。
- 電話回線2本に、それぞれ本商品を1セットずつ接続して使用する場合は、距離を十分に取って使用できる位置を確認してからお使いください。

●同じ回線に他の電話機を接続（ブランチ接続）しないでください。本商品の機能が使えなくなったり正常に動作しなくなる場合があります。

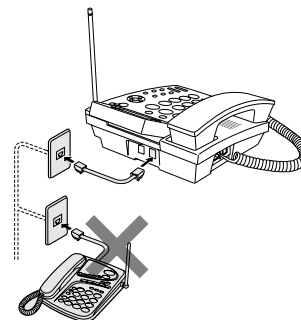

●親機のアンテナは床面に対して垂直に立ててください。

- 準備のあと、親機と子機間で内線通話をして雑音の入らない場所かどうかを確かめてから設置してください。

●周囲の環境（壁、家具など）によっては使用範囲が狭くなります。

- 親機と子機間で内線通話をして、電波の強さを確認して通話できる範囲を確かめてください。

●硫化水素が発生する場所（温泉地など）では、本商品の寿命が短くなる場合があります。

**STOP** お願い

取り扱いについて

●ベンジン、シンナー、アルコールなどでふかないでください。本商品の変色や変形の原因となることがあります。汚れがひどいときは、薄い中性洗剤をつけた布をよくしぼって汚れをふき取り、やわらかい布でからぶきしてください。



●通話中や留守番機能などの動作中に電源を切ったり、電源アダプタを抜いたりしないでください。故障の原因となることがあります。

●親機と充電器の電源アダプタを抜いたままにしないでください。

- 子機は、電話をかけることも受けることもできません。
- 留守番機能やドアホンが使いません。
- 子機が充電できません。
- ナンバー・ディスプレイを利用した機能が使いません。
- あんしん通話の通報はできません。

●子機は充電器に正しく置いてください。傾けて置いたり、裏表逆にすると充電しません。





お使いに  
なる前に

# 安全にお使いいただくために必ずお読みください

前に  
お  
使  
い  
に  
な  
る

**STOP** お願い

取り扱いについて

- 親機、子機は以下のような使用はしないでください。
  - ・浴室で使用したり、水の中につけたりしないでください。
  - ・水道水などの流水に直接当てないでください。
  - ・水滴が付いた場合は、なるべく早く乾いた布などでふき取ってください。
  - ・ぬれたまま、0℃以下になる場所に放置しないでください。
  - ・受話口や送話口の穴などに水滴が付いたときは、水滴を取り除いてからお使いください。
  - ・子機に水滴が付いたまま、充電器に戻さないでください。

- 落としたり、強い衝撃を与えないでください。故障の原因となることがあります。

- 親機の使用中に操作を受け付けなくなったときは、親機底面のリセットボタンをつまようじなどの先のとがったもので押してください。親機のリセットボタンを押すと、ディスプレイの表示内容、留守ボタン、通話録音／再生ボタン、外線／ハンドフリーボタン、内線／保留ボタン、あんしんボタンなどが点滅します。  
電話回線の種類が「自動設定」のときは、回線自動設定をします。設定中に受話器を取りあげると「しばらくお待ちください。」と聞こえます。「ピー」と聞こえてからお使いください。  
※リセットボタンを押しても、設定や登録内容は消えません。

- 子機の使用中に操作を受け付けなくなったときは、子機の電池パックをコネクタから抜き、再度接続してください。  
※子機の電池パックを抜くと、発信履歴、着信履歴は消え、設定した呼出し音量、スピーカ音量、受話音質、受話速度、呼出し音質、日付けと時刻はお買い求め時の設定に戻ります。

**STOP** お願い

お使いのとき

- 受話音量を「大」、「特大」で使用した場合、「ピー」と鳴ることがあります。そのときは、受話音量を「中」（親機）または「標準」でお使いください。

- ハンドフリーでお話しのとき、以下の点に注意してください。
  - ・マイクの前には、ものなどを置かないでください。また、マイクとの距離は50 cm以内を目安としてお話しください。
  - ・マイクを手でふさがないようにください。「ピー」と鳴ることがあります。
  - ・以下のような場合、スピーカからの音が途切れることがあります。
    - ・相手の方のお話しが終わらないうちに、こちらから話しかけたとき
    - ・相手の方と同時に話し始めたとき
    - ・周囲の騒音が大きい場所に置いたとき

- 子機で電話を切るときなど、相手の方に「ビュッ」という音が聞こえますので、相手の方が電話を切ったことを確かめてから電話を切るようにしてください。

- トラックや車、オートバイが近くを通ったとき、雑音が入る場合があります。





前にお使いになる

安全にお使いいただくために必ずお読みください

**STOP** お願い

その他

●本商品は、電波を使用している関係上、第三者に傍受される恐れがあります。機密を要する重要な通話は親機を受話器でお話してください。

●ナンバー・ディスプレイのご利用に際しては、総務省の定める「発信者情報通知サービスの利用における発信者個人情報の保護に関するガイドライン」を尊重してご利用願います。

●110番、119番、118番などからの緊急呼び返しを受けた場合でも、留守番電話が応答してしまふことがあります。

●キャッチホンサービスをご契約になる場合には、次の点にご注意ください。  
●キャッチホン・ディスプレイとキャッチホンIIサービスをご利用になり、割り込み回数を「0」に設定すると通話中にキャッチホンが入らなくなりますので番号表示されません。  
●通話中にキャッチホン信号が入ってきたときは、必ずキャッチボタンを押して切りかえてください。他の方法ではうまく切りかわらないことがあります。

●親機の電源アダプタを電源コンセントに差し込むと、親機は温かくなりますが故障ではありません。

●子機をお使いのとき次の点にご注意ください。  
●コンクリート壁や金属性の扉など周囲の環境によって届く距離が短くなる場合があります。  
●蛍光灯やブレーカーの入/切で通話がとぎれることがあります。  
●子機での通話は、電波を使用しているため、第三者に傍受される恐れがあります。機密を要する重要な通話には、親機をお使いになることをお勧めします。  
●放送局の近くや電波の強いところでは、誤動作や混信の恐れがあります。  
●親機と子機間の見通しの悪いところでは、雑音が入ったり、通話が切れることがあります。

## 廃棄（または譲渡、返却）される場合のご注意

本商品は、お客様固有のデータを登録または保持可能な商品です。本商品内に登録または保持されたデータの流出による不測の損害などを回避するために、本商品を廃棄、譲渡、返却される際には、本商品内に登録または保持されたデータを下表にしたがって消去する必要があります。

項目	参照ページ
親機をお買い求め時の状態に戻す（全データ初期化）	182
子機をお買い求め時の状態に戻す（全データ初期化）	183



お使いに  
なる前に

# ページの見かた

前に  
お  
使  
い  
に  
な  
る

ペ  
ー  
ジ  
の  
見  
か  
た

## ページの見かた

### ●説明

これから行なう手順の説明です。

### ●インデックス

使いたい操作を探すときに使います。

### ●パネルイラスト

手順の中で使うボタンの位置を示します。

### ●メモ

操作手順説明に関連した事項や操作方法などを説明しています。

### ●お知らせ

本商品を取り扱ううえで知っておくと便利な事項、操作へのアドバイスなどの補足説明をしています。

### ●お願い

本商品を取り扱ううえでの注意事項を説明しています。

### ●タイトル

これから行なう手順の見出しです。

電話を使う **親機のワンタッチダイヤルを登録する**

よくかける電話番号をあらかじめワンタッチダイヤルに登録しておくことで、簡単に電話をかけることができます。名前と電話番号が3件登録できます。

大きいボタンで呼び出されるから登録しておこう

電話を使う

ワンタッチダイヤルを登録する

親機のワンタッチダイヤルを登録する

1 登録済を消いたまま  
決定 を押し または 決定 を押し「ワンタッチダイヤル設定」を選ぶ

2 決定 を押し または 決定 を押し「ワンタッチダイヤル登録」を選ぶ

3 決定 を押し または 決定 を押し登録したいワンタッチダイヤルを選ぶ  
<例：ワンタッチダイヤル1>

4 決定 を押し相手先の名前をダイヤルボタンで入力する (71ページ)  
全角10文字 (半角20文字) まで入力できます。  
<例：「会社」と入力したとき>

5 決定 を押し

決定 へつづく

59



親機の操作を示します。



子機の操作を示します。

### ●操作手順

操作の手順を示します。

### ●ディスプレイ

説明用のディスプレイは、本体のディスプレイと字体や形状が異なります。



このページは、お客さまがよくご利用される使いかたやお困りになったときの参照ページをまとめています。

## まず、設置したい



お使いになる前に

1~41  
ページ

## 電話を使いたい



電話を使う

42~100  
ページ

## 留守番電話を使いたい



留守番電話を使う

101~122  
ページ

## あんしん通話を使いたい



あんしん通話を使う

123~142  
ページ

## ナンバー・ディスプレイを使いたい



ナンバー・ディスプレイ

147~160  
ページ

## 困ったとき



困ったときは

165~170  
ページ

## 別売品がほしいとき



- 別売品について→30ページ
- 別売の骨伝導ハンドセットを使うには→173,174ページ
- 別売のドアホンを接続したとき→176~179ページ

## 音声操作案内を使いたい

上下ボタンで選択し決定ボタンを押してください。

- 音声で読み上げて確認する→84ページ

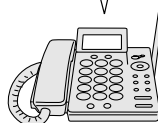

- 全体のもくじは、11~14ページの「もくじ」をご覧ください。
- ボタン名は、22~26ページの「各部の名前とはたらき」をご覧ください。
- 機能名のさくいんは、199~201ページの「さくいん」をご覧ください。



お使いに  
なる前に

# もくじ

前にお使いになる

もくじ



## お使いになる前に



安全にお使いいただくために 必ずお読みください	1
ページの見かた	9
用途別さくいん	10
もくじ	11
特長	15
知っておいていただきたいこと	21
各部の名前とはたらき	22
ディスプレイの表示について	27
セットを確認してください (付属品)	29
別売品について	30
接続する	31
携帯通話設定をする	32
自分で電話回線の種類を合わせる (回線種別)	34
子機を充電する	35
壁に掛けて使う	37
日付けと時刻を合わせる (カレンダー設定)	38
親機の機能を選ぶ (親機の機能設定一覧表)	39
子機の機能を選ぶ (子機の機能設定一覧表)	41



## 電話を使う



呼び出し音の大きさを調節する (呼出し音量)	42
呼び出し音の種類を選ぶ (呼出し音質)	43
電話をかける	45
電話を受ける	47
電話をかける・受ける (ハンズフリー通話)	49
相手の声の大きさと音質を調節する (受話音量、スピーカ音量、受話音質)	51
相手の声の速さを調節する (受話速度)	53
快聴設定を登録する	54
電話をかけ直す (発信履歴)	55
相手に待っていただく (保留)	57
通話を録音する (通話録音)	58
親機のワンタッチダイヤルを 登録する	59
親機の電話帳を登録する	63
子機の電話帳を登録する	67
文字入力のしかた	71
ワンタッチダイヤルで電話をかける	76
電話帳で電話をかける	77
電話帳の相手先を表示させる	79
親機の電話帳を子機へ転送する	83
音声で読み上げて確認する (音声案内)	84
親機と子機で話す (内線通話)	87
親機と子機で電話をまわす (保留転送)	89
子機と子機で話す (簡易子機間通話)	91
子機と子機で電話をまわす (子機間転送)	92



## 電話を使う



固定電話から携帯電話への通話サービスを利用する	93
携帯通話設定について	95
携帯通話設定を利用する	96
携帯局番設定を行う	99



## 留守番電話を使う



留守番電話について	101
留守番メッセージについて	102
外出する前に（留守番の設定）	103
用件を聞く	104
用件を消去する	105
子機で留守番電話を操作する	107
留守番メッセージを録音する	109
暗証番号を登録する	111
外出先から用件を聞く（リモート操作）	112
外出先から留守番に設定する（リモート操作）	113
外出先から用件転送に設定する（リモート操作）	114
用件を転送する（用件転送）	115
電話が自動的につながるようにする（自動着信）	119
用件の録音時間を選ぶ	120
留守番のときの呼び出し音の回数をかえる（留守応答回数）	121



## あんしん通話を使う



あんしん通話について	123
あんしん通話の表示について	127
自分の電話番号を登録する（自番号登録）	128
通報先の電話番号を登録する（通報先番号登録）	129
通話終了条件を設定する	135
あんしん通話の動作設定をする	137
警報音鳴動設定をする	138
通話時間設定をする	139
あんしんメッセージを録音する	140
あんしんメッセージを選択する	142

次ページへつづく→



## 便利な使いかた



子機で電話をすばやく受ける ……143 (クイック通話)	
ボタンを押したときの音を設定 ……144 する (ボタン確認音)	
ディスプレイの濃さを調節する ……145 (表示コントラスト)	
新着表示を設定する ……146	



## 契約が必要な サービスと機能

### ナンバー・ディスプレイ



ナンバー・ディスプレイについて ……147	
かかってきた電話番号を表示 ……150 させる (着信履歴)	
着信履歴で電話をかける ……152 (コールバック)	
着信履歴を電話帳に登録する ……153	
指定した電話だけ鳴らす ……155 (識別着信先設定)	
親機の呼び出し音で相手がわかる ……157 (識別着信音質設定)	
子機の呼び出し音で相手がわかる ……159 (識別着信音質設定)	

### ネーム・ディスプレイ

ネーム・ディスプレイについて ……161
----------------------

### キャッチホン・ディスプレイ

通話中にかかってきた相手がわかる ……162 (キャッチホン・ディスプレイ)
---

### キャッチホンサービス

キャッチホンサービスを利用する ……164
-----------------------



## 困ったときは



故障かな?と思ったら	165
こんな表示がでたときは	168
携帯通話設定について	169
子機の警告音について	170



## ご参考に



停電のとき	171
別売の骨伝導ハンドセットを使うには	173
別売の親機用電池パックを使うには	175
別売のドアホンを接続したとき	176
ADSL/ISDN回線を利用する	180
ADSL/ISDN回線に接続したとき (PAD設定)	181
お買い求め時の状態に戻す (全データ初期化)	182
お手入れのしかたについて	184
区点コード表	186
主な仕様	198
さくいん	199
リモート操作カード	202
操作早見表	204
保守サービスのご案内	206



お使いに  
なる前に

# 特長

前にお使いになる

特長

## あんしん通話 (123ページ)

あらかじめ登録しておいた複数の通報先に、簡単な操作で自動的に発信できます。  
お買い求め時は「解除する」に設定されていますので、登録と設定が必要です。

### あんしん通話

あんしんボタンを長く押すだけで、通報先に電話がつながります。  
通報先へは、音声合成メッセージでこちらの電話番号などを通知します。



### あんしんメッセージ

通報先へ、音声合成メッセージでこちらの電話番号などを通知します。  
あらかじめ用意されているあんしんメッセージのほか、自分で録音したメッセージを使用することもできます。(メッセージを流さないこともできます。)

### ハンズフリー通話

通報先と電話がつながると、本商品のマイクとスピーカを使って、お話しすることができます。



こんなかたに便利です。

- お子さんが留守番をすることが多いご家庭に
- ひとり暮らしのお年寄りに
- 妊娠中のかたがいらっしゃるご家庭に
- 単身赴任のかたに



## 操作を音声で案内 (音声案内 84ページ)

### ① 機能を設定するとき

上下ボタンで選択し決定ボタンを押してください。

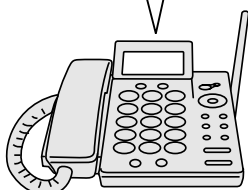

### ② ワンタッチダイヤルや電話帳で名前を入力するとき

名前を入力し決定ボタンを押してください。

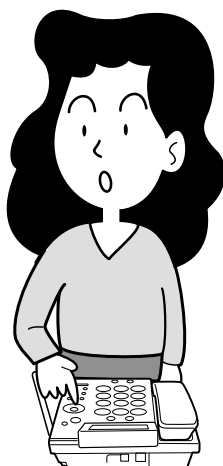
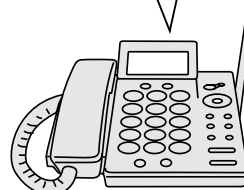

### ③ 電話番号を登録するとき

電話番号を入力し決定ボタンを押してください。

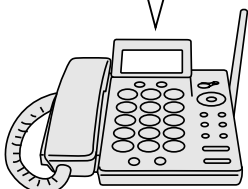

### ④ 登録や設定を完了するとき

内容を確認し決定ボタンか機能ボタンを押してください。

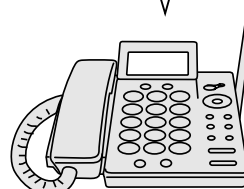

### 音声案内機能を設定すると以下の内容を音声で案内します。\*1

- ・機能を設定するとき、設定操作を音声で案内します。
- ・受話器を置いたままダイヤルボタンを押すと、ダイヤルボタンを読み上げます。
- ・発信履歴、着信履歴\*2を確認するとき、発信／着信の日時、相手の名前や電話番号を読み上げます。
- ・ワンタッチダイヤルボタンを押したとき、名前と電話番号を読み上げます。
- ・電話帳検索のとき、名前と電話番号を読み上げます。
- ・電話をかけてきた相手の名前を読み上げます。\*2

\*1 親機だけの機能です。

\*2 ナンバー・ディスプレイ (147ページ) のご契約が必要です。

声で確認できるからわかりやすいわ！



タナカさんからお電話です。



お使いに  
なる前に

## 特長

前にお使いになる

特長

### ゆっくり設定できる

〇〇さんの電話番号  
なんだったっけ！

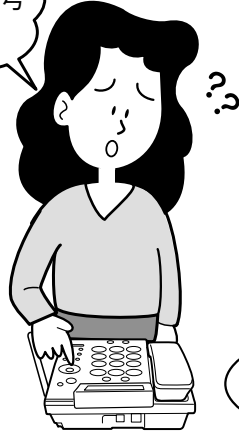

親機で設定中に時間がたっても設定  
中断がないので、設定などの操作が  
苦手な方もゆっくり設定することが  
できる！

時間がたっても設定が  
中断することがないので、  
ゆっくり設定できる

### 操作中にいつでも元の画面に戻せる「機能取消」ボタン

どのボタンを押したら  
良いかわからない！



機能取消ボタンで  
元の画面に戻る！

親機



子機

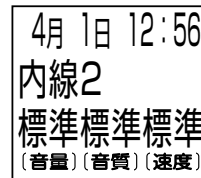

- 1つ前の画面に戻すときは「快聴設定  
戻る／消去ボタン」を押します。
- 入力中に押し間違えたときは「快聴設定  
戻る／消去ボタン」を押すと文字や数字  
が消されます。



## 見やすい操作のわかりやすい大型ディスプレイ (27ページ)

### ●はっきり3行表示

←設定（動作）項目

←設定内容

←操作するボタンなど

受	話	音	質	設	定
低	→	<b>標準</b>	→	高	
【 受 話 音 質 】					

←1行目に設定（動作）項目が表示されるので、迷わず安心

←3行目に操作するボタンなどを表示して教えてくれる！

ディスプレイが3行に分かれて整理されているのでわかりやすい



## 携帯電話へ電話する際、事業者識別番号を自動付与する「固定電話から携帯電話への通話サービス」 (93ページ)

ご家庭や会社でお使いの固定電話から携帯電話へかける場合、携帯通話設定をすることにより、自動的に事業者識別番号をつけてダイヤルすることができます。

●IP電話サービスをご利用の方も、この機能を利用できます。



お使いになる前に

## 特長

### 押しやすい、持ちやすいデザイン

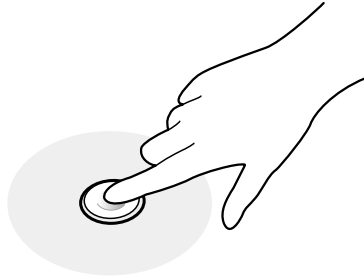

すべりにくい、くぼみ形状のダイヤルボタン

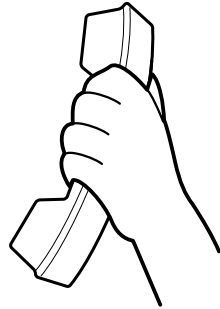

すべりにくい受話器

### 骨伝導ハンドセット (30,173ページ)

別売の骨伝導ハンドセットは、普通の電話機では聞こえにくい騒音の大きい場所での使用および高齢者のかたや難聴のかたに適しています。

#### 骨伝導のしくみ

通常、音声は鼓膜を通して受け取ります。骨伝導は音声を振動にかえて直接頭蓋骨に伝えます。これが内耳に達し、聴覚神経を通して脳に届き、音として感じます。

#### 骨伝導ハンドセットの使用法

骨伝導振動部を耳または耳のまわりや頭部にあてて聞きます。聞き取りやすい位置でお使いください。

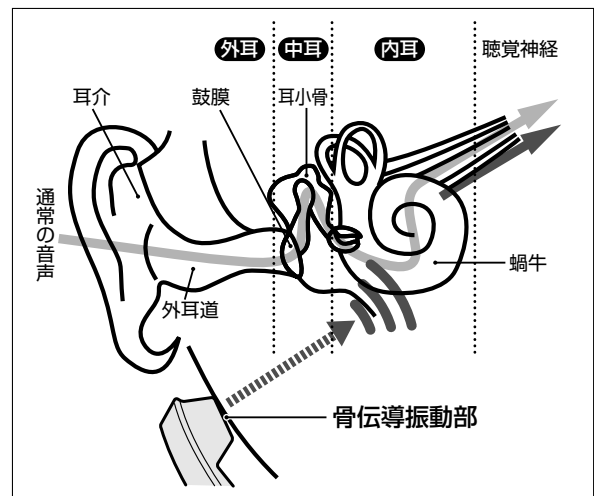



## 快聴設定 (54ページ)

相手の声の大きさ、音質、速さの設定をお好みの設定値としてまとめて登録し、家族で使い分けることができます。

### ① 声の大きさ



### ② 声の音質



### ③ 速さ



#### <快聴設定例>

- ① 声の大きさ (受話音量) ..... 「特大」
- ② 声の音質 (受話音質) ..... 「低 (低音強調)」
- ③ 声の速度 (受話速度) ..... 「遅い」

まとめて快聴設定1に登録！！

大きい音でゆっくりと聞きとれるように登録できるのね。



## 電話帳 (63,67,83ページ)

親機や子機でよくかける相手の名前と電話番号を100件登録することができます。また、親機に登録した電話帳の名前と電話番号を子機に転送することもできます。

たくさん登録できるからうれしいわ。



## ワンタッチダイヤル (59ページ)

3つの大きなワンタッチダイヤルボタンによくかける相手の名前と電話番号を登録することができます。

大きなボタンだからボクだってかけられるよ！





お使いに  
なる前に

# 知っておいていただきたいこと

前にお使いになる

知っておいていただきたいこと

## 電話をかける、受けるとき

### 子機を充電器から取りあげて 電話をかけるときは

クイック通話（143ページ）が設定されているときは、充電器から取りあげたあと何も操作をしないでいると、約5秒後に **通話** が点滅し「ピーピ、ピーピ」…と警告音が約10秒間鳴り、電話は切れます。



- 電話をかけるときは、約15秒以内に **通話** またはダイヤルボタンを押してください。
- クイック通話は解除することもできます。（143ページ）

### 操作ができないときは

親機、または他の子機を使用中に使おうとすると警告音が鳴ります。（子機のみ）

親機を使用中は

「ピーピ」と鳴ります。

他の子機を使用中は

「ピーピピピ」と鳴ります。

※別売品の増設子機を登録したときの動作です。

- 親機や他の子機の使用が終わってから、お使いください。



### 子機での通話について

子機での通話は電波を使用しているため第三者に傍受される恐れがあります。

機密を要する重要な通話は親機の手話器でお話してください。

### 電話がかかってきたとき、子機の 呼び出し音は親機より遅れて鳴ります

子機で電話を受けるときは、子機の呼び出し音が鳴り始めてから電話を受けてください。鳴る前に受けると、電話がつながらないことがあります。そのときは、もう一度 **通話** を押してください。

## 登録、設定、解除、確認、録音をするとき

### 電話番号や名前などの入力中 に押し間違えたときは

**快聴設定  
戻る/消去** を押すと、文字のときはカーソルの位置の文字、電話番号のときはカーソルの前の数字が消されます。

### 操作を中止するときは

親機は **機能取消**、子機は **切** または **機能取消** を押すと日付け時刻表示に戻ります。

### 1つ前の表示に戻りたいときは

**快聴設定  
戻る/消去** を押すと、1つ前の表示に戻ります。

### 録音時間または件数が いっぱいときは

「録音がいっぱいです。」または「これ以上録音できません。」と聞こえ、録音できません。また、録音中にいっぱいになったときも「録音がいっぱいです。」と聞こえ録音を終わります。

# 各部の名前とはたらき



次ページへつづく→

## 親機



前に  
お  
使  
い  
に  
な  
る

各  
部  
の  
名  
前  
と  
は  
た  
ら  
き

### 前面と左側面

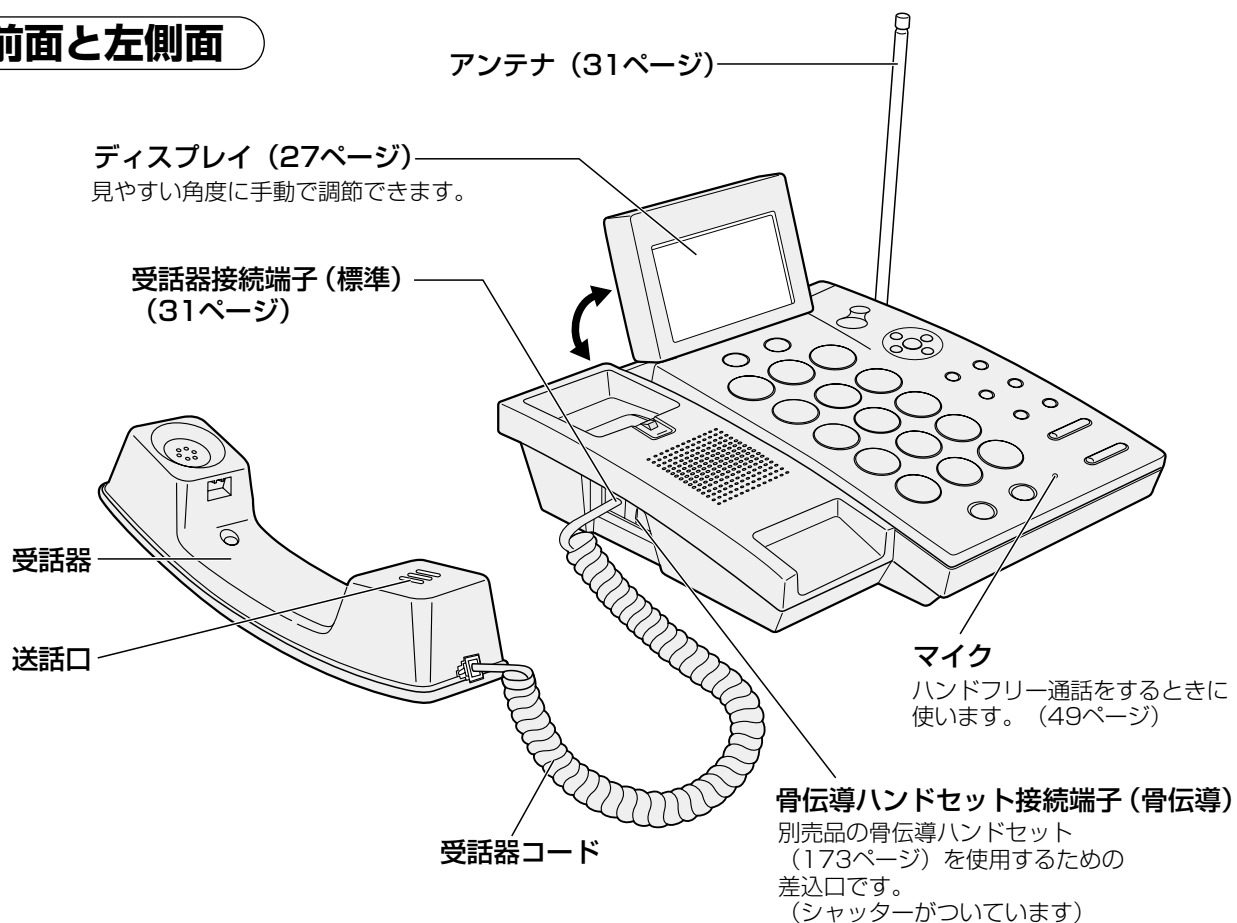

### 背面と底面

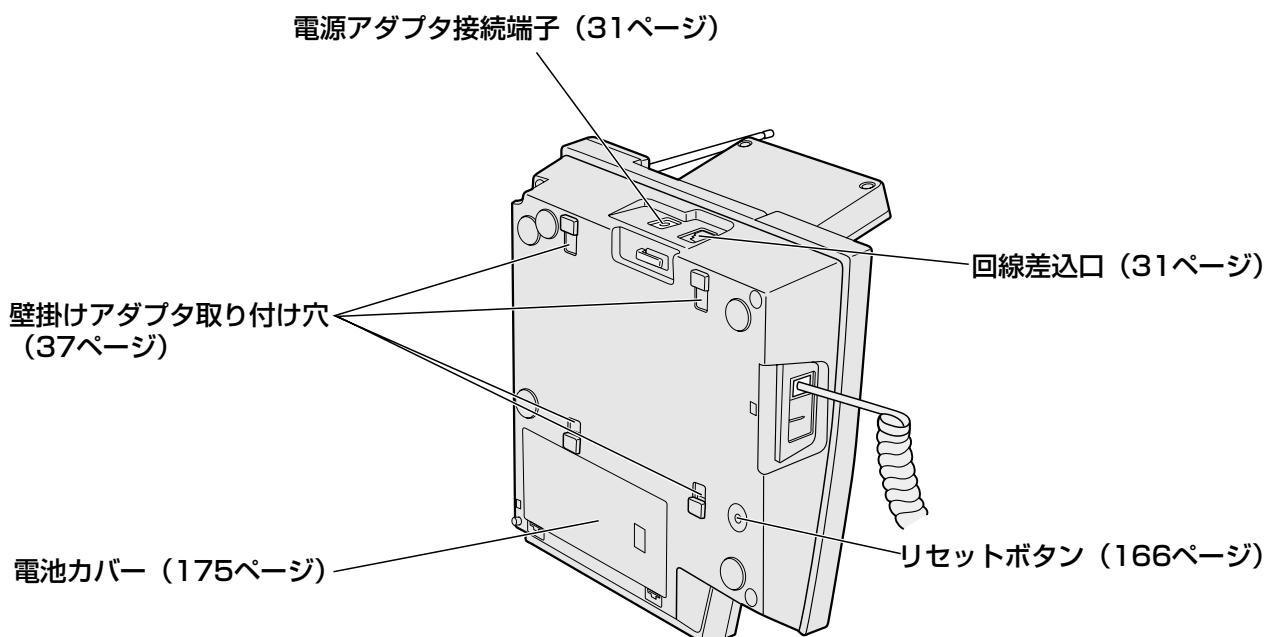



お使いになる前に

# 各部の名前とはたらき

## 前面

受話音質

 (受話音質ボタン)

相手の声の音質を調節するときに押します。(51ページ)

受話速度

 (受話速度ボタン)

相手の声の速さを調節するときに押します。(53ページ)

ワンタッチダイヤル



(ワンタッチダイヤルボタン1~3)

ワンタッチダイヤルで電話をかけるときに押します。(76ページ)

 あ ~  わ **ダイヤルボタン**

電話をかけたり、文字を入力するときなどに押します。(45,71ページ)

 (トーンボタン)

ダイヤル回線を使用している場合、プッシュホンサービスを利用するときなどに押します。(45ページ)

 (シャープボタン)

通常のダイヤル発信以外のサービスを利用するときなどに押します。

外線/ハンドフリー

 (外線/ハンドフリーボタン [点灯、点滅])

ハンドフリー通話をするときに押します。  
受話器で通話中は緑色点灯、ハンドフリー通話中は橙色点灯、電話がかかってきたときは赤色点滅します。(49ページ)

内線/保留

 (内線/保留ボタン [点灯、点滅])

- ・子機を呼び出すときに押します。  
内線通話中は緑色点灯します。(87ページ)
- ・子機から呼び出されたときに赤色点滅します。(88ページ)
- ・通話を保留にするときに押します。  
保留中は緑色点灯します。(57ページ)

読上げ

 (読上げボタン)

音声で読み上げて確認したいときに押します。(84ページ)

あんしん

 (あんしんボタン [点灯、点滅])

あらかじめ登録した相手先に通報するときに押します。(123ページ)  
あんしん通話中に赤色点滅し、通報先が応答しなかったときに赤色点灯します。(127ページ)

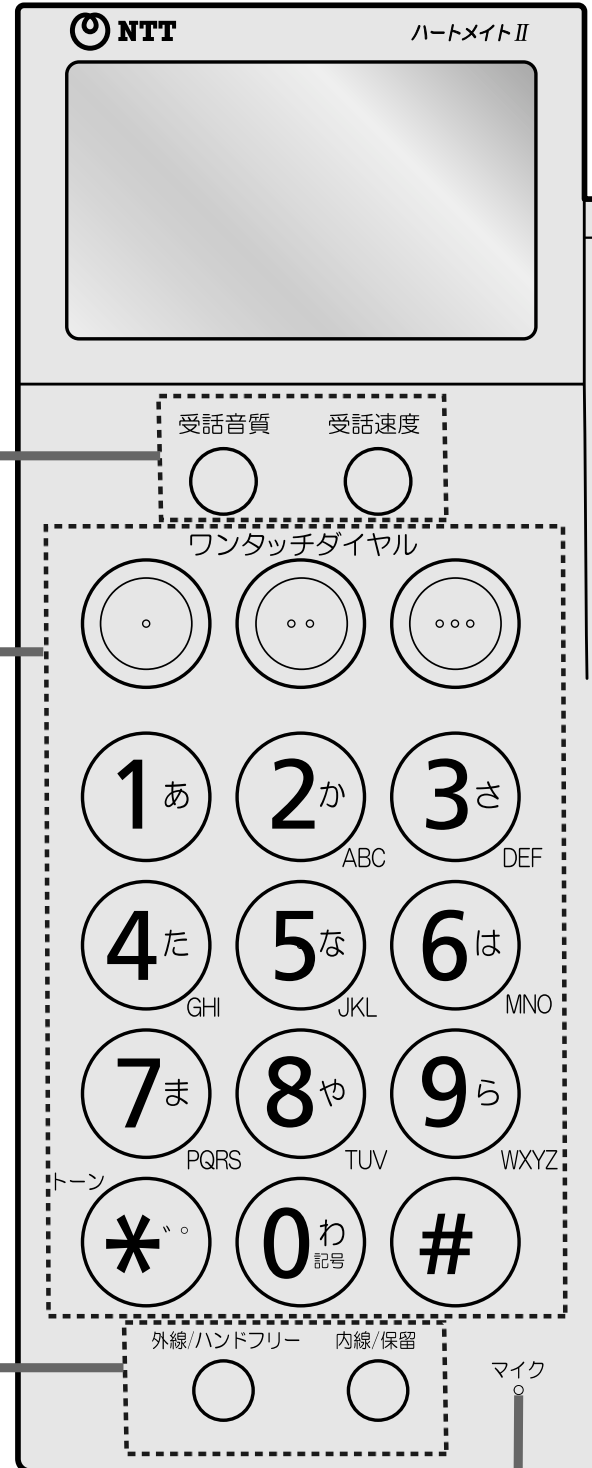

**マイク**

ハンドフリー通話をするときに使います。(49ページ)

前にお使いになる

各部の名前とはたらき



### 着信ランプ

電話がかかってきたとき、子機から内線で呼び出されたとき、ドアホンから呼び出されたときは赤色点滅します。携帯電話に電話をかける際に事業者識別番号が自動付与されたときは赤色点灯します。(96ページ)

### 留守 (留守ボタン [点灯])

留守番に設定するときに押します。留守番に設定中は赤色点灯します。(103ページ)

### 通話録音 / 再生 (通話録音 / 再生ボタン [点灯、点滅])

用件、通話録音を再生するときに押します。用件、通話録音があると赤色点滅し、再生中は赤色点灯します。(104ページ)

### 音量▲ / ▼ (音量ボタン) (上下ボタン)

・音量を調節するときに押します。(42,51ページ)  
・機能を選ぶときや、表示を上下に動かすときに押します。(39ページ)

### 着信履歴 (着信履歴ボタン)

かかってきた電話の相手先へかけ直すとき(ナンバー・ディスプレイ契約時)や表示を左に動かすときに押します。(75,152ページ)

### 発信履歴 (発信履歴ボタン)

電話をかけ直すときや表示を右に動かすときに押します。(55,75ページ)

### 決定 (決定ボタン)

機能を設定したり、登録するときに押します。(39,43ページ)

### 電話帳 / 文字切替 (電話帳 / 文字切替ボタン)

・電話帳を検索するときに押します。(79ページ)  
・文字の入力モードを選ぶときに押します。(71ページ)

### 快聴設定 戻る / 消去 (快聴設定 戻る / 消去ボタン)

・快聴設定を登録するときや使うときに押します。(54ページ)  
・1つ前の画面に戻るときに押します。(21ページ)  
・登録した内容などを消すときに押します。(21,59ページ)

### 機能 (機能ボタン)

機能設定をするときに押します。(39,43ページ)

### 機能取消 (機能取消ボタン)

操作を中止するときや元の画面(日付け時刻表示)に戻すときに押します。(21ページ)

### キャッチ (キャッチボタン)

キャッチホンサービスを利用するときに押します。(163,164ページ)

### ポーズ (ポーズボタン)

ポーズ(待ち時間)を入れるときに押します。(59ページ)

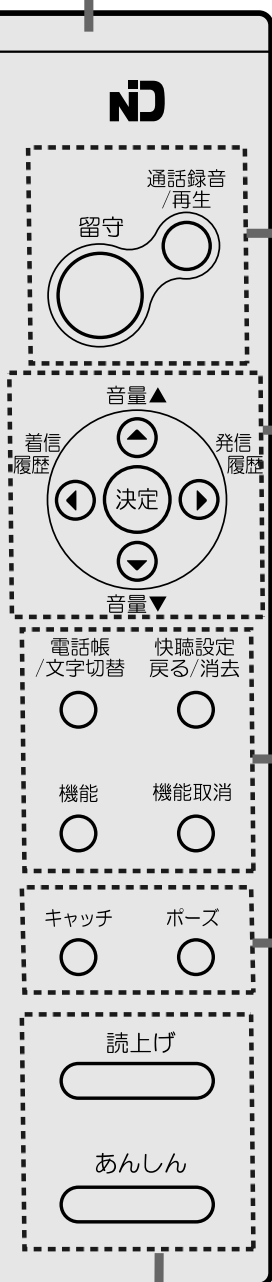



お使いに  
なる前に

# 各部の名前とはたらき

前にお使いになる

各部の名前とはたらき



## 子機

### 前面

#### (通話ボタン[点灯、点滅])

電話をかけるときや受けるときなどに押します。通話中は緑色点灯し、電話がかかってきたときは赤色点滅、保留中は緑色点滅します。(46,48,57ページ)

#### (切/充電ボタン[点灯])

充電  
電話を切るときや途中で操作を中止するときなどに押します。(46ページ)  
充電中に赤色点灯します。(35ページ)

#### ~ わ 記号ダイヤルボタン[点灯、点滅]

電話をかけたり、文字を入力するときなどに押します。電話をかけるときに緑色点灯し、電話がかかってくると緑色点滅します。(46,71ページ)

#### トーン (トーンボタン)

ダイヤル回線を使用している場合、プッシュホンサービスを利用するときを押します。(46ページ)

#### (シャープボタン)

通常のダイヤル発信以外のサービスを利用するときなどに押します。

#### キャッチ (キャッチボタン)

キャッチホンサービスを利用するときを押します。(163,164ページ)

#### ポーズ (ポーズボタン)

ポーズ(待ち時間)を入れるときに押します。(67ページ)

#### 外線/ ハンドフリー (外線/ハンドフリーボタン [点灯])

ハンドフリー通話をするときに押します。  
ハンドフリー通話中は橙色点灯します。(49,50ページ)

#### 内線/保留 (内線/保留ボタン[点灯、点滅])

・親機または子機を呼び出すときに押します。内線通話中は緑色点灯します。(88,91ページ)  
・親機または他の子機から呼び出されたときに赤色点滅します。(87,91ページ)  
・通話を保留するときを押します。保留中は緑色点灯します。(57ページ)

#### あんしん (あんしんボタン[点灯、点滅])

あらかじめ登録した相手先に通報するときを押します。(123ページ)  
あんしん通話中に赤色点滅し、通報先が応答しなかったときに赤色点灯します。(127ページ)

**マイク**  
※指などでふさが  
ないように、  
ご注意ください。

### 背面

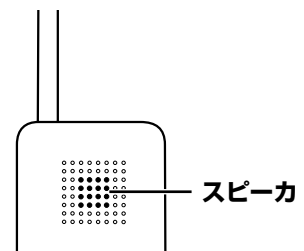



### ディスプレイ (28ページ)

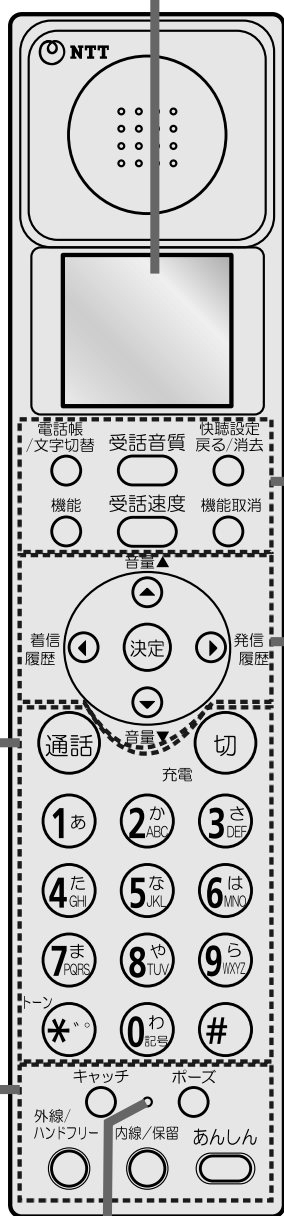

電話帳  
/文字切替

#### ○ (電話帳/文字切替ボタン)

- ・電話帳を検索するときに押します。(81,82ページ)
- ・文字の入力モードを選ぶときに押します。(71ページ)

受話音質

#### ○ (受話音質ボタン)

相手の声の音質を調節するときに押します。(52ページ)

快聴設定  
戻る/消去

#### ○ (快聴設定 戻る/消去ボタン)

- ・快聴設定を登録するときや使うときに押します。(54ページ)
- ・1つ前の画面に戻るときに押します。(21ページ)
- ・登録した内容などを消すときに押します。(21,67ページ)

機能

#### ○ (機能ボタン)

機能設定をするときに押します。(41,44ページ)

受話速度

#### ○ (受話速度ボタン)

相手の声の速さを調節するときに押します。(53ページ)

機能取消

#### ○ (機能取消ボタン)

操作を中止するときや元の画面(日付け時刻表示)に戻るときに押します。(21ページ)

音量▲  
▼

#### ○ (音量ボタン)

- ・音量を調節するときに押します。(42,52ページ)
- ・機能を選ぶときや、表示を上下に動かすときなどに押します。(41ページ)

着信履歴

#### ○ (着信履歴ボタン)

かかってきた電話の相手先へかけ直すとき(ナンバー・ディスプレイの契約時)や表示を左に動かすときなどに押します。(75,152ページ)

発信履歴

#### ○ (発信履歴ボタン)

電話をかけ直すときや表示を右に動かすときなどに押します。(56,75ページ)

#### ○ (決定ボタン)

機能を設定したり、登録するときなどに押します。(41,44ページ)

## 充電器

### 前面

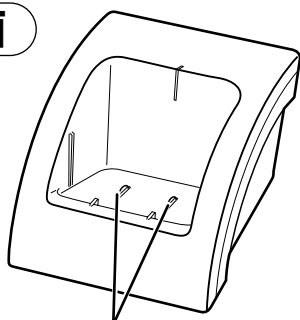

充電端子 (185ページ)

### 背面と底面

電源アダプタ接続端子 (35ページ)

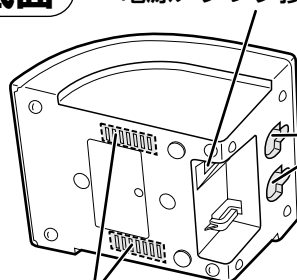

通風孔

壁掛け用取り付け穴  
(37ページ)





## 子機

4月 1日 12:56

内線2

標準標準標準

(音量)(音質)(速度)

子機の内線番号が表示されます。

設定されている受話音量が表示されます。

設定されている受話速度が表示されます。

設定されている受話音質が表示されます。

日付けと時刻が表示されます。

### 【ディスプレイの表示例】

#### ● 通話中

外線 0'01  
0312345678  
標準標準標準

#### ● 電話帳検索中

電話帳検索  
⇒会社  
学校

※選択されている相手先には「⇒」が表示されます。

#### ● 機能選択中

機能設定  
⇒電話帳設定  
留守番設定

※選択されている機能には「⇒」が表示されます。

#### ● 新着表示

4月 1日 12:56  
着信あり  
標準標準標準

「着信あり」と表示されます。  
※電話を受けなかった着信や留守番電話が応答した着信があることをお知らせします。

#### ● 電池パックの容量が残りわずかのとき

4月 1日 12:56  
充電してください

#### ● 呼び出し音量「切」のとき

4月 1日 12:56  
内線2 ☒  
標準標準標準

「☒」と表示されます。



お使いになる前に

# セットを確認してください

付属品

前にお使いになる



セットを確認してください。

セットに足りないものがあったり、取扱説明書に乱丁・落丁があった場合は、当社のサービス取扱所にご連絡ください。

セットを確認してください (付属品)

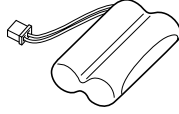
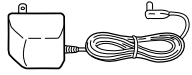
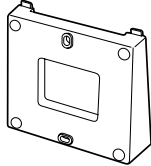
 <p>親機…1台</p>	 <p>受話器…1個 受話器コード…1本</p>	 <p>電話機コード…1本 (約2m)</p>	 <p>電源アダプタ (親機専用) …1個</p>
 <p>子機 (コードレス電話機) …1台</p>	 <p>充電器…1台</p>	 <p>電池パック (子機専用) …1個</p>	 <p>電源アダプタ (充電器専用) …1個</p>
 <p>親機壁掛けアダプタ…1個</p>	 <p>親機用壁掛け木ネジ…2本</p>	 <p>充電器用壁掛け木ネジ…2本</p>	<ul style="list-style-type: none"> <li>●取扱説明書…1部</li> <li>●IP電話サービスをご利用のお客様へ…1枚</li> <li>●保証書…1枚</li> <li>●「NTT通信機器お取扱相談センタ」シール…1枚</li> </ul>

# 別売品について



別売品として次のものを用意しています。

## ■ 電池パック

- 子機用電池パック  
電池パック-072
- 親機用電池パック（※別売の骨伝導ハンドセット用）  
電池パック-088

- NTT-ME/NTTネオメイト/NTT-DOパーツサービスセンター  
（☎ 0120-86-8289）または  
お買い求めになった販売店にお申し付けください。

## ■ 増設子機

- アナログコードレス電話機「NA2」 「W」
- アナログコードレス電話機「NA2」 「G」

## ■ 充電器および充電器用電源アダプタ

- アナログコードレス電話機「NA2」 充電器「W」
- アナログコードレス電話機「NA2」 充電器「G」
- 電源アダプタ(K) -079

## ■ 親機用電源アダプタ

- 電源アダプタ(K) -078

## ■ 骨伝導ハンドセット

- ドアホンセット（ドアホンとドアホンボックスのセット）  
ドアホン-NA（セット）

- 当社のサービス取扱所またはお買い求めになった販売店にお問い合わせください。

## お知らせ

- 子機は付属の子機の他に、4台まで増設できます。

前に  
お使  
い  
に  
な  
る

別  
売  
品  
に  
な  
る



お使いになる前に

# 接続する

この電話機は、利用している電話回線の種類を自動的に設定します。

※手順②の電話機コードの接続は、手順③の電源アダプタを電源コンセントに差し込む前に行なってください。

## 接続する

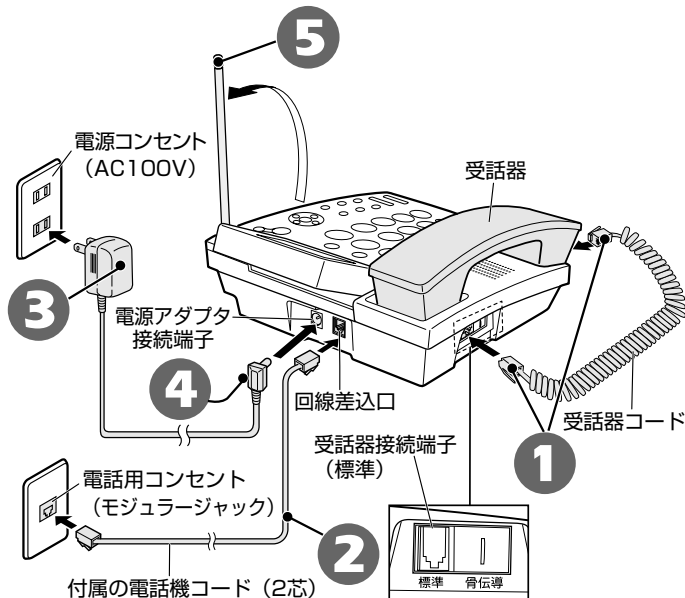

### 1 受話器コードを親機の受話器接続端子 (標準) と受話器に差し込む

※誤って骨伝導ハンドセット接続端子 (骨伝導) に接続しないでください。故障の原因となります。

### 2 電話機コードを親機の回線差込口と電話用コンセントに差し込む

### 3 親機専用の電源アダプタを親機の電源アダプタ接続端子と電源コンセントに差し込む

- 電話回線の種類が自動で設定されますので、約30秒間は使用できません。
- 電源アダプタを接続すると、すべてのランプとディスプレイの日付けと時刻が点滅します。
- 約30秒後に受話器を取り上げて戻すと、ランプが消灯しますので、日付けと時刻を合わせてください。(38ページ)

### 4 電源アダプタコードをコード止めに引っ掛ける

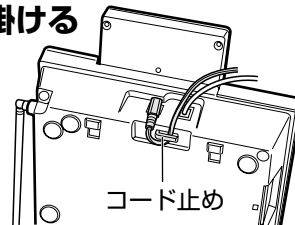

### 5 アンテナを立ててのばす

●受話器コードを差し込むとき

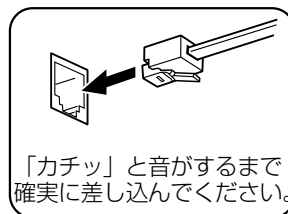

●受話器コードを引き抜くとき

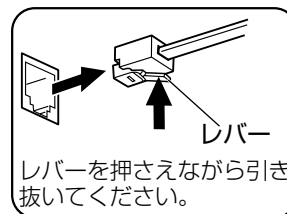

## お願い

●同じ回線に他の電話機を接続 (ブランチ接続) しないでください。

正常に動作しないことがあります。(6ページ)

●「電話回線を接続してください」と聞こえたときは、電話機コードを接続しリセットボタンを押してください。(166ページ) もう一度、電話回線の自動設定を始めます。ディスプレイに機能案内が表示されたときは、電話機コードを接続したあとで、電源アダプタを電源コンセントから抜き、もう一度接続してください。

●本商品の電話回線への接続は、モジュラー方式 (6極2芯) です。ホームテレホンやビジネスホン (4芯や6芯) から買いかえたときは、そのままでは接続できません。そのまま接続すると故障の原因となります。当社のサービス取扱所またはお買い求めになった販売店へお問い合わせください。

●構内交換機に接続してお使いになるとき、交換機の種類によっては正しく動作しないことがあります。

●ISDN回線をご使用になっているときは、接続したターミナルアダプタ (TA) に合わせて電話回線の種類を合わせてください。

接続するターミナルアダプタ (TA) の種類によっては、正しく動作しないことがあります。

## お知らせ

●ドアホンをご使用のときは、176ページを参照してください。

●電話回線の種類を自動で設定中に電話がかかってきたときは、呼び出し音は鳴らず、電話は受けられません。また、電話回線の種類が違って設定されることがあります。このときは、リセットボタンを押してください。(166ページ) もう一度、電話回線の設定を始めます。

●電話回線の種類を自動で設定中に受話器を取り上げると「しばらくお待ちください。」と聞こえます。「ピー」と聞こえてからお使いください。

# 携帯通話設定をする



電話回線の自動設定が終わると、携帯通話設定の画面が表示されます。「携帯通話設定」をすると、本商品から携帯電話に電話をかけるとき、自動的に事業者識別番号をつけてダイヤルすることができます。(93ページ)

前に  
お使  
い  
に  
な  
る

## 携帯通話設定をする

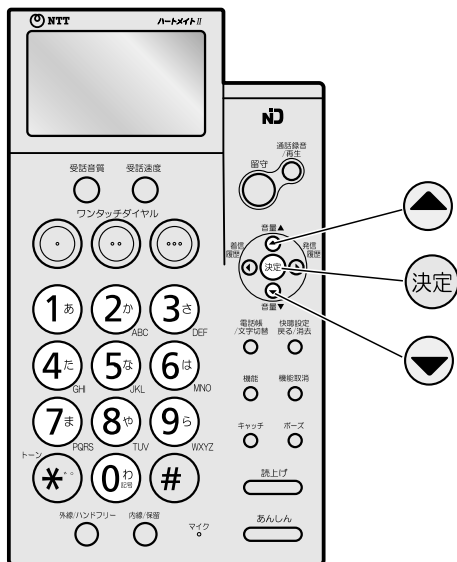

電源が入ると電話回線の自動設定を  
始めます。

本商品のご利用  
ありがとうございます  
ございます

電話回線の自動設定が終わると携帯通話  
設定の画面が表示されます。

携帯電話への発信  
に便利な機能を設  
定します

**1** 決定 を押し ▼ または ▲ を  
押し「利用する」または「解除  
する」を選ぶ

「利用する」：携帯通話設定を利用するとき

→手順 **2** へ

「解除する」：携帯通話設定を利用しない、  
または設定を解除するとき

→手順 **4** へ

NTT西日本 [0039]  
携帯通話設定  
➡利用する

**2** 決定 を押し ▼ または ▲ を  
押し「契約中」または「未契約」  
を選ぶ

「契約中」：IP電話サービスを契約中のとき

→手順 **3** へ

「未契約」：IP電話サービス契約していないとき

→手順 **4** へ

現在のIP電話利用  
➡契約中  
未契約

**3** へつづく

携帯通話設定をする



お使いに  
なる前に

## 携帯通話設定をする

前にお使いになる

携帯通話設定をする

### 3 決定 を押しダイヤルボタンで解除 番号を入力する

加入電話選択番号  
0000

### 4 決定 を押す

「ピー」と鳴り設定されます。

32ページの手順 1 で「解除する」を選んだ  
ときは、「解除しました」と表示されます。

NTT西日本 [0039]  
携帯通話設定  
設定しました

#### メモ

##### ●加入電話選択番号とは

IP電話サービスをご契約時に、IP電話サービスを一時解除して電話をかけるための番号です。

##### ●IP電話サービスとは

インターネットを利用した電話のことです。最近では、IP電話が利用している通信プロトコルからVoIPとも言われます。

#### お知らせ

- IP電話サービスをご利用の方も、携帯通話設定を利用できます。  
IP電話サービスを契約している電話機から携帯通話設定を利用する場合は、IP電話サービスを一時解除する必要がありますので、必ず32ページの手順 2 で「契約中」を選択し、加入電話選択番号を登録してください。  
携帯通話設定に加入電話選択番号を設定しておけば、携帯電話へ電話をかけるときに、常に加入電話選択番号もダイヤルの最初に自動付与することができ、IP電話サービスをご利用の方も、簡単に携帯通話設定を利用できます。
- 携帯通話設定を利用しないときは、「解除する」を選択してください。
- 携帯通話設定について、詳しくは93ページをご覧ください。

# 自分で電話回線の種類を合わせる

回線種別



前に  
お使  
いになる

自分で電話回線の種類を合わせる（回線種別）



以下のときは電話がかかれなくなることがあります。  
このときは、下記の操作手順に従って電話回線の種類を合わせてください。

- ・回線の自動設定ができなかったとき
- ・ISDN回線でターミナルアダプタ（TA）に接続したとき
- ・別の電話回線に接続したとき
- ・電話回線の種類を変更契約されたとき

お買い求め時は、「自動」に設定されています。



## 自分で電話回線の種類を合わせる

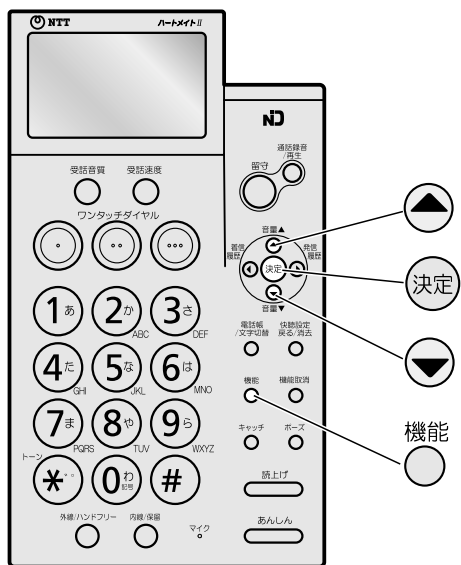

**1** 受話器を置いたまま  
機能  
● を押し ▼ または ▲ を押し  
「回線種別設定」を選ぶ

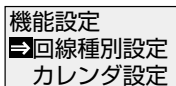

**2** 決定 を押し ▼ または ▲ を押し  
使用している電話回線の種類を選ぶ

「自動」：電話回線の種類を自動的に設定します。  
「PB」：プッシュ回線  
「DP」：ダイヤル回線

<例：「PB」を選んだとき>

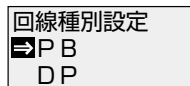

**3** 決定 を押す

「ピー」と鳴り、登録されます。

日付け時刻表示に戻すときは <sup>機能取消</sup> ● を押します。

### 電話用コンセントがモジュラージャック以外のとき

#### ■3ピンプラグ式のとき

市販のモジュラー付き電話キャップ  
をお買い求めください。



3ピンプラグ

#### ■直接配線のとき

工事が必要になります。局番なしの116番  
または当社のサービス取扱所へご相談ください。

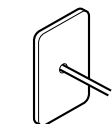

電話機プレート

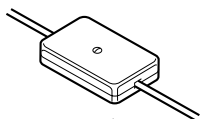

ローゼット



メモ

#### ●途中で中止するときは

機能取消  
● を押します。

### お知らせ

- 構内交換機、ホームテレホンシステムに接続してお使いのとき、電話回線によっては「自動」に設定していても正しく選択されないことがあります。そのときは電話回線の種類を合わせてください。
- ISDN回線でターミナルアダプタ（TA）に接続したときは、接続したターミナルアダプタ（TA）に合わせて電話回線の種類を合わせてください。
- 転居などにより、電話回線の種類が分からないときは手順 **2** で「自動」を選ぶか、局番なしの116番または当社のサービス取扱所へお問い合わせください。
- 「自動」を選んだとき、電話回線の種類が自動で設定されますので、約30秒間は使用できません。電話がかかってきたり、ドアホンから呼び出されても、呼び出し音が鳴らないことがあります。



お使いに  
なる前に

# 子機を充電する

初めてお使いになるときや、電池パックを交換したときは、必ず14時間以上充電してください。  
充電しないとお使いになれません。  
お買い求め時は電池パックは入っていません。

## 電池パックを充電する

### 1 電池カバーを開ける

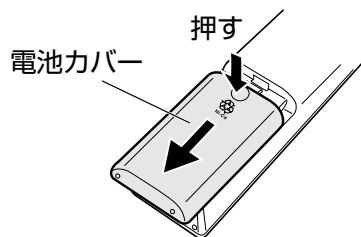

### 2 電池パックのプラグを差し込み 電池パックを入れる

※プラグは奥まで確実に差し込んでください。

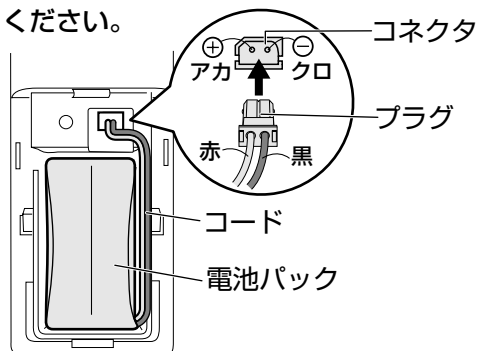

### 3 電池カバーを閉める

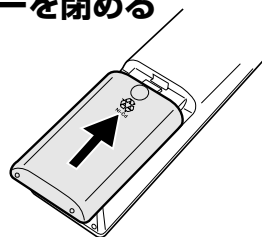

### 4 充電器専用の電源アダプタを 接続する

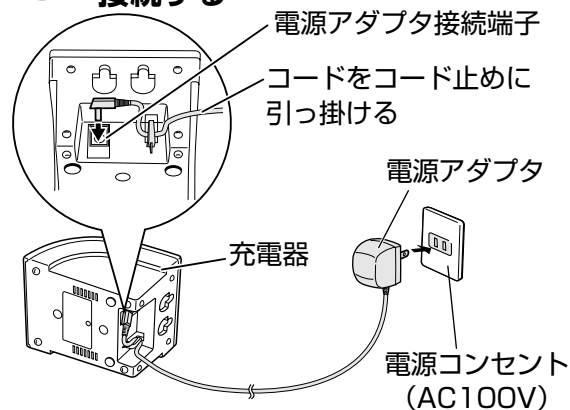

### 5 子機を充電器に置いて充電する

必ずボタン面を手前に向けて置いてください。  
逆向きに置くと充電できません。

充電中は、**切**が点灯します。

※いっぱい充電されても

**切**は消えません。

そのまま充電を続けても

問題ありません。

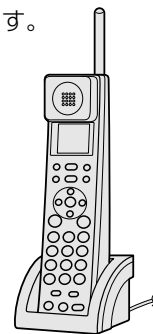

#### メモ

#### ●充電時間の目安は

約14時間

#### ●使用時間の目安は

連続通話 : 約7時間

待ち受けのみ : 約130時間

#### ●子機をお使いのあとは

充電不足にならないよう常に充電器に戻すことをお勧めします。また、電源アダプタは電源コンセントに差し込んでおいてください。

#### ●電池パックの交換時期は

連続約14時間充電してもすぐにディスプレイに「充電してください」と表示されるときは、新しい電池パックと交換してください。

#### お知らせ

●充電不足になると、ディスプレイに「充電してください」と表示され、使用できなくなります。通話中は約20秒ごとに「ピピッ」と音が鳴りますので、すぐに充電してください。

●長期間子機を使用しないときは、電池パックを子機から外しておくことをおすすめします。

●長時間電話帳などの登録操作を行なうと、使用できる時間が短くなります。

●電池パックの容量が少ないと、充電器に置いても

**切**が10分程度点灯しないことがありますが、故障ではありませんのでそのまま充電してください。

#### お願い

●電池カバーを閉めるときに、電池パックのコードを電池カバーとケースの間にはさみこまないようにしてください。

前にお使いになる

子機を充電する



前にお使いになる

子機を充電する

## 電池パックの交換のしかた



電池パックを抜くと、設定した呼出し音量、スピーカ音量、受話音質、受話速度、呼出し音質、日付けと時刻はお買い求め時の設定に戻ります。

発信履歴、着信履歴は消えます。

(日付け時刻表示は消えますが一度子機で電話をかけると、通話後などに親機の日付けと時刻が子機へ転送されます。)

### 1 電池カバーを開ける

### 2 新しい電池パックと交換して電池カバーを閉める

※プラグは奥まで確実に差し込んでください。

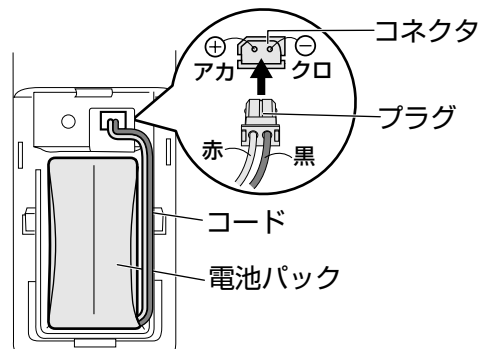

### 3 子機を充電器に置いて充電する

#### お願い

- 当社指定以外の電池パックは故障の原因となりますので使用しないでください。指定外の電池パックを使用した場合、故障や誤動作が生じても当社はその責任を負いかねますので、あらかじめご了承ください。
- 電池カバーを閉めるときに、電池パックのコードを電池カバーとケースの間にはさみこまないようにしてください。

## 電池パックのリサイクルについて

この製品には、ニカド電池を使用しています。ニカド電池はリサイクル可能な貴重な資源です。

交換後不要になった電池、および使用済み製品から取り外した電池のリサイクルに際しては、ショートによる発煙、発火の恐れがありますので、端子を絶縁するためにテープを貼るか、ポリ袋に入れてリサイクル協力店にある充電式電池回収BOXに入れてください。または、当社のサービス取扱所等へご持参いただくか、当社の販売担当者にお渡しいただくなどリサイクルの推進にご協力をお願いします。

#### リサイクル協力店のお問い合わせ先

- ・製品、ニカド電池をご購入いただいた販売店
- ・(社)電池工業会小形二次電池再資源化推進センター  
および充電式電池リサイクル協力店くらぶ事務局

#### リサイクル時のご注意

- ・電池はショートしないようにしてください。  
火災・感電の原因となります。
- ・外装カバー（被覆・チューブなど）をはがさないでください。
- ・電池を分解しないでください。

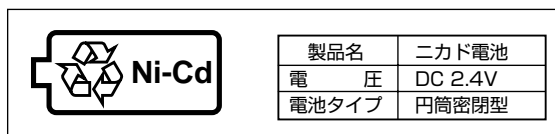

製品名	ニカド電池
電圧	DC 2.4V
電池タイプ	円筒密閉型

※本文中の電池パックとはニカド電池のことです。



お使いになる前に

# 壁に掛けて使う

親機や子機を壁に掛けて使うことができます。

## 親機を壁に掛けて使う



### 1 壁掛けハンガーを外し逆さにして差し込む

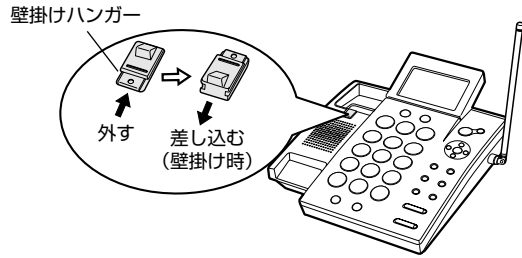

### 2 壁掛けをする場所に壁掛けアダプタ用木ネジ2本で壁掛けアダプタを取り付ける

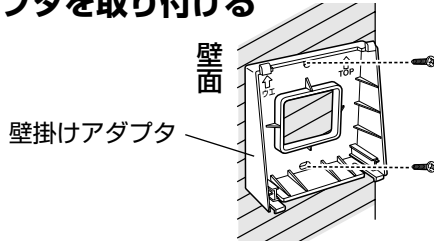

### 3 壁掛けアダプタのフックを親機底面の取り付け穴にはめ込み押しつけて固定する

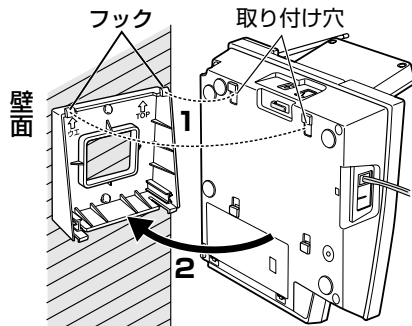

#### △ 注意

- 本商品が落ちてしまうことがありますので、ベニヤ板など薄い板壁やボード板（石膏板）には取り付けないでください。また、充電器はドア付近の壁に取り付けると振動で子機が落下することがありますので、取り付けないでください。

#### 📢 お知らせ

- ディスプレイは角度により見えにくくなりますので、目の高さより上に位置するように取り付けてください。

## 子機を壁に掛けて使う



### 1 壁掛けをする場所に充電器用壁掛け木ネジ2本を取り付ける

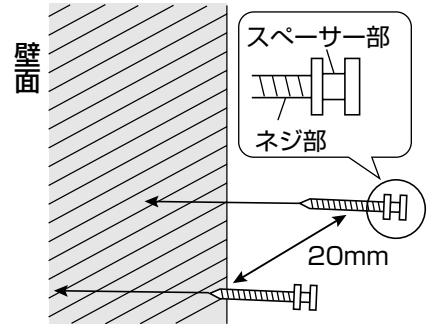

### 2 充電器後面の取り付け穴をスペーサー部にはめ込み引き下げて固定する

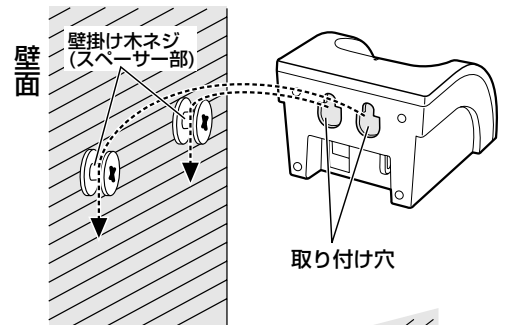

子機を充電器に置くには  
子機のディスプレイを正面に向け  
📶 が点灯するように正しく  
置いてください。

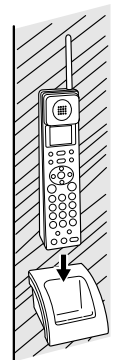

#### 📢 お知らせ

- ディスプレイは角度により見えにくくなりますので、目の高さより上に位置するように取り付けてください。

充電器を壁に取り付ける際、この  
矢印の間隔に壁掛け木ネジを取り  
付けてください。

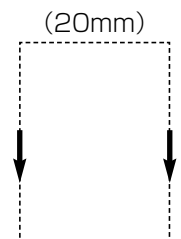

前にお使いになる

壁に掛けて使う

# 日付けと時刻を合わせる

カレンダー設定



ご使用になる前に、親機の日付けと時刻を合わせてください。  
親機で日付けと時刻を合わせると、子機は自動的に時刻が合わせられます。  
お買い求め時は、「2005年01月01日00時00分」に設定されています。

前にお使いになる

日付けと時刻を合わせる（カレンダー設定）



## 日付けと時刻を合わせる

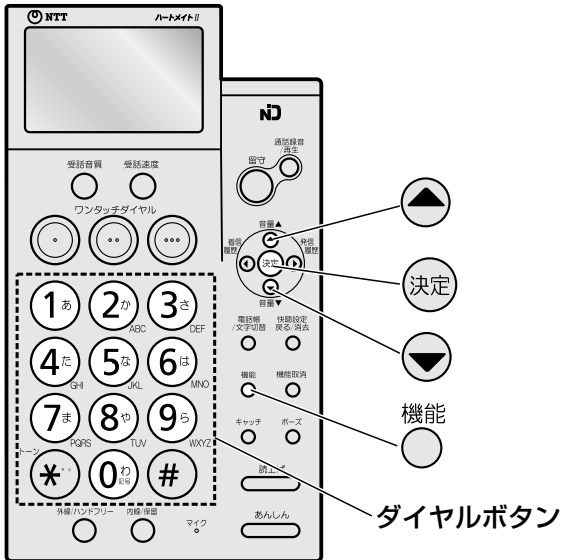

1

受話器を置いたまま  
機能 を押し または を押し  
「カレンダー設定」を選ぶ

機能設定  
☑ カレンダー設定  
呼出し音質

2

決定 を押し日付けと時刻を  
ダイヤルボタンで入力する

<例：2005年12月24日午後3時6分>  
0・5・1・2・2・4・1・5・0・6と入力する  
年 月 日 時 分

カレンダー設定  
05年12月24日 15:06

または を押しカーソルを移動させ  
違うところだけを入力することもできます。

3

決定 を押し  
「ピー」と鳴り、登録されます。

日付け時刻表示に戻すときは を押しします。

## メモ

- 途中で中止するときは  
機能取消 を押しします。
- 入力を間違えたときは  
 または を押しカーソルを間違えた位置に移動させ、正しい数字を入力してください。
- 入力のしかた
  - ・西暦は下2桁。  
<例>2005年  
0・5と入力します。
  - ・月日は月2桁、日2桁。  
<例>7月8日  
0・7・0・8と入力します。
  - ・時刻は24時間制。  
<例>午後3時5分  
1・5・0・5と4桁で入力します。

## お知らせ

- 時刻表示は、あくまで目安としてご利用ください。  
誤差が生じたときは設定をやり直してください。  
(時間精度：平均月差±90秒)
- 子機のディスプレイに日付けと時刻が表示されないときは、一度子機で電話をかけると、通話後などに親機の時刻が子機へ転送されます。



お使いになる前に

# 親機の機能を選ぶ

## 親機の機能設定一覧表

親機のいろいろな機能の設定や登録をすることができます。

親機の <sup>機能</sup> を押し または を押しと機能が順に表示されます。

### 親機の機能を選ぶ (親機の機能設定一覧表)

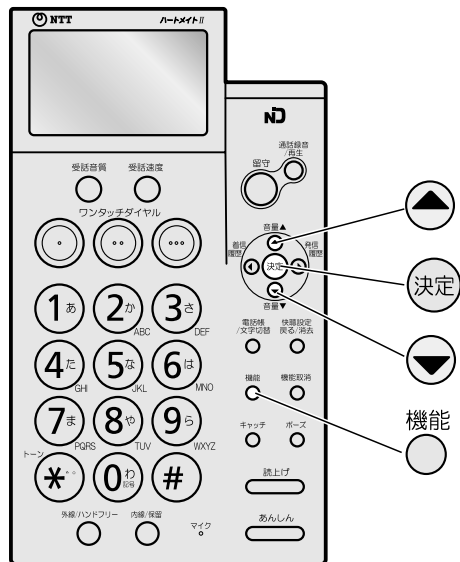

**1** 受話器を置いたまま  
機能 を押し

機能設定  
▶フンタッチダイヤル設定  
電話帳設定

**2** または を押し機能名を  
選ぶ

機能設定一覧表を参照してください。

<例>

機能設定  
▶電話帳設定  
留守番設定

**3** を押し または を押し  
て機能名を選ぶ

機能設定一覧表を参照してください。

<例>

電話帳設定  
▶電話帳修正  
電話帳消去

**4** を押し

※詳しい操作方法については、各機能の参照ページをご覧ください。

#### 例：「電話帳修正」を選ぶには

1. <sup>機能</sup> を押し
2. を1回押しして「電話帳設定」を選ぶ  
または を16回押しして「電話帳設定」を選ぶ
3. を押し
4. を1回押しして「電話帳修正」を選ぶ  
または を2回押しして「電話帳修正」を選ぶ
5. を押し

#### お知らせ

- 設定や登録中に電話がかかってきたとき、子機で電話をかけたとき、子機から呼び出されたとき、ドアホンから呼び出されたとき、あんしん通話が起動されたときは、設定や登録は中止されます。



## 親機の機能設定一覧表

次の表は <sup>機能</sup>○ を押して ▼ または ▲ を押したときに表示される機能を順に記載しています。

機 能	
ワンタッチダイヤル設定	<ul style="list-style-type: none"> <li>ワンタッチダイヤル登録 (59ページ)</li> <li>ワンタッチダイヤル修正 (61ページ)</li> <li>ワンタッチダイヤル消去 (62ページ)</li> </ul>
電話帳設定	<ul style="list-style-type: none"> <li>電話帳登録 (63ページ)</li> <li>電話帳修正 (65ページ)</li> <li>電話帳消去 <ul style="list-style-type: none"> <li>個別消去 (66ページ)</li> <li>一括消去 (66ページ)</li> </ul> </li> </ul>
留守番設定	<ul style="list-style-type: none"> <li>留守応答回数 (121ページ)</li> <li>録音時間設定 (120ページ)</li> <li>留守番メッセージ <ul style="list-style-type: none"> <li>メッセージ録音 (109ページ)</li> <li>メッセージ選択 (102ページ)</li> <li>メッセージ消去 <ul style="list-style-type: none"> <li>個別消去 (110ページ)</li> <li>一括消去 (110ページ)</li> </ul> </li> </ul> </li> </ul>
用件転送設定	<ul style="list-style-type: none"> <li>動作設定 (118ページ)</li> <li>転送先番号登録 (117ページ)</li> <li>転送先番号消去 (117ページ)</li> </ul>
暗証番号登録	<ul style="list-style-type: none"> <li>暗証番号登録 (111ページ)</li> <li>暗証番号消去 (111ページ)</li> </ul>
自動着信設定 (119ページ)	
ナンバー・ディスプレイ (147ページ) — キャッチホン・ディスプレイ (162ページ)	
携帯通話設定 (93ページ)	
あんしん通話	<ul style="list-style-type: none"> <li>動作設定 (137ページ)</li> <li>通報先番号設定 <ul style="list-style-type: none"> <li>通報先番号登録 (129ページ)</li> <li>通報先番号修正 (131ページ)</li> <li>通報先番号消去 (133ページ)</li> </ul> </li> <li>あんしんメッセージ <ul style="list-style-type: none"> <li>メッセージ録音 (140ページ)</li> <li>メッセージ選択 (142ページ)</li> <li>メッセージ消去 (141ページ)</li> </ul> </li> <li>警報音鳴動設定 (138ページ)</li> <li>通話時間設定 (139ページ)</li> <li>通話終了条件 (135ページ)</li> <li>自番号登録 (128ページ)</li> </ul>
回線種別設定 (34ページ)	
カレンダー設定 (38ページ)	
呼出し音質 (43ページ)	
表示コントラスト (145ページ)	
ボタン確認音 (144ページ)	
新着表示 (146ページ)	
受話速度設定 (53ページ)	
PAD設定 (181ページ)	



お使いになる前に

# 子機の機能を選ぶ

## 子機の機能設定一覧表

子機のいろいろな機能の設定や登録ができます。

子機の <sup>機能</sup> を押し か を押すと機能が順に表示されます。

### 子機の機能を選ぶ (子機の機能設定一覧表)

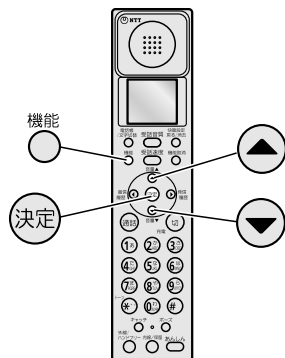

**1** 充電器から取りあげたときは を押したあとで <sup>機能</sup> を押す

機能設定  
☑電話帳設定  
留守番設定

**2** または を押して機能名を選ぶ

機能設定一覧表を参照してください。

<例>

機能設定  
☑表示コントラスト  
ボタン確認音

**3** を押す

※詳しい操作方法については、各機能の参照ページをご覧ください。

#### 例：「表示コントラスト」を選ぶには

1. <sup>機能</sup> を押す
2. を3回押して「表示コントラスト」を選ぶ  
または を5回押して「表示コントラスト」を選ぶ
3. を押す

### 子機の機能設定一覧表

電話帳設定	電話帳登録 (67ページ)	
	電話帳修正 (69ページ)	
	電話帳消去	個別消去 (70ページ) 一括消去 (70ページ)
	電話帳転送 (83ページ)	
留守番設定	動作設定 (108ページ)	
	用件再生 (107ページ)	
	用件全消去 (107ページ)	
呼出し音質 (44ページ)		
表示コントラスト (145ページ)		
ボタン確認音 (144ページ)		
新着表示 (146ページ)		
クイック通話 (143ページ)		
受話速度 (53ページ)		

#### お知らせ

- 設定や登録中に電話がかかってきたとき、親機から呼び出されたとき、ドアホンから呼び出されたとき、あんしん通話が起動されたときは、設定や登録は中止されます。
- 設定や登録中、約60秒間何もボタンを押さないと、設定や登録が中止され、日付け時刻表示に戻ります。

前に  
お  
使  
い  
に  
な  
る

子機の機能を選ぶ (子機の機能設定一覧表)



## 親機の呼び出し音の音量を調節する



呼び出し音(外線、内線、ドアホン)の音量を、「切」(鳴らない)、「レベル1~8」の9種類の中から選ぶことができます。  
お買い求め時は、「レベル5(■■■■■□□□)」に設定されています。

1

受話器を置いたまま

音量▼ または 音量▲ を押す

「呼出し音量設定」と表示され、現在の設定内容が表示されます。

設定されている呼び出し音が鳴ります。

「切」に設定されているときは「ピピッ」と鳴ります。

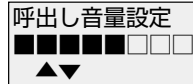

2

音量▼ または 音量▲ を押して  
音量を調節する

選択した呼び出し音が鳴ります。

「切」に設定するときはレベル1で 音量▼ を2秒以上押してください。

「ピピッ」と鳴り、数秒後に日付け時刻表示に戻り、「☒」が表示されます。

日付け時刻表示に戻るときは 機能取消 を押します。

## 子機の呼び出し音の音量を調節する



呼び出し音(外線、内線、ドアホン)の音量を、「切」(鳴らない)、「レベル1~3」の4種類の中から選ぶことができます。  
お買い求め時は、「レベル2(■■■■□□)」に設定されています。

1

充電器から取りあげたときは「切」を押したあとで

音量▼ または 音量▲ を押す

「呼出し音量」と表示され、現在の設定内容が表示されます。

設定されている呼び出し音が鳴ります。

「切」に設定されているときは「ピピッ」と鳴ります。



2

音量▼ または 音量▲ を押して  
音量を調節する

選択した呼び出し音が鳴ります。

「切」に設定するときはレベル1で 音量▼ を2秒以上押してください。

「ピピッ」と鳴り、数秒後に日付け時刻表示に戻り、「☒」が表示されます。

日付け時刻表示に戻るときは 機能取消 または 機能取消 を押します。



外線の呼び出し音の種類を「標準」、「高音」、「低音」、「メロディ」の4種類の中から選ぶことができます。お買い求め時は、「標準」に設定されています。

## 親機の呼び出し音の種類を選ぶ



電話を使う

呼び出し音の種類を選ぶ(呼出し音質)

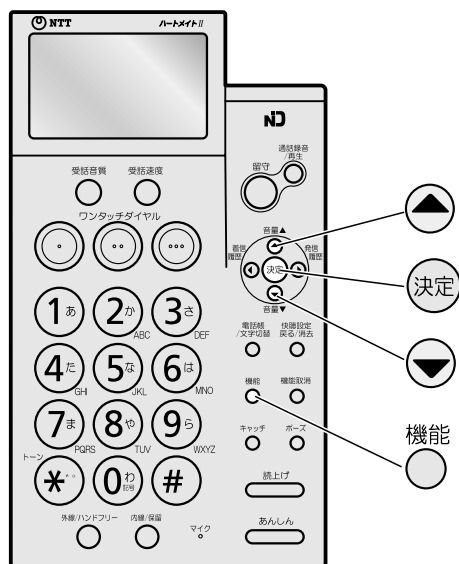

**1** 受話器を置いたまま  
機能  
○ を押し ▼ または ▲ を  
押し「呼出し音質」を選ぶ

機能設定  
☑呼出し音質  
表示コントラスト

**2** 決定 を押し ▼ または ▲ を  
押し音質(種類)を選ぶ

選んだ呼び出し音が鳴ります。  
▼ を押し「標準」(ベル音) → 「高音」(ベル音)  
→ 「メロディ」(大きな古時計) → 「低音」(ベル音)  
→ 「標準」(ベル音) → …の順に鳴ります。

<例: 「メロディ」を選んだとき>

呼出し音質  
☑メロディ  
低音

**3** 決定 を押し

「ピー」と鳴り、登録されます。

日付け時刻表示に戻すときは 機能取消 ○ を押します。

### お知らせ

- 内線呼び出し音、ドアホン呼び出し音は呼び出し音の種類をかえることはできません。
- 呼び出し音の種類を選んだときに選択した呼び出し音が、設定されている音量で鳴ります。呼び出し音の音量を「切」に設定しているときは「レベル1」の音量で鳴ります。
- ナンバー・ディスプレイ契約時に、音声案内(84ページ)を設定しているときは電話番号や相手の名前での呼び出しが優先されます。
- 親機の「メロディ」(大きな古時計)は、4和音です。



外線の呼び出し音の種類を「標準」、「高音」、「低音」、「メロディ」の4種類の中から選ぶことができます。  
お買い求め時は、「標準」に設定されています。

## 子機の呼び出し音の種類を選ぶ

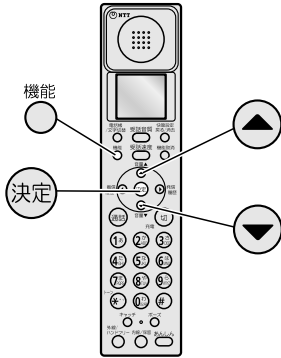

1

充電器から取りあげたときは **切** を押したあとで

機能



「呼出し音質」を選ぶ

機能設定  
呼出し音質  
表示コントラスト

2



音質（種類）を選ぶ

選んだ呼び出し音が鳴ります。

▼ を押すと「標準」(ベル音) → 「高音」(ベル音)  
→ 「メロディ」(大きな古時計) → 「低音」(ベル音)  
→ 「標準」(ベル音) → …の順に鳴ります。

<例：「メロディ」を選んだとき>

呼出し音質  
メロディ  
低音

3



を押す

「ピー」と鳴り、登録されます。

日付け時刻表示に戻すときは **切** または **機能取消** を押します。

電話を使う

呼び出し音の種類を選ぶ (呼出し音質)

### お知らせ

- 内線呼び出し音、ドアホン呼び出し音は呼び出し音の種類をかえることはできません。
- 呼び出し音の種類を選んだときに選択した呼び出し音が、設定されている音量で鳴ります。  
呼び出し音の音量を「切」に設定しているときは「レベル1」の音量で鳴ります。
- 子機の「メロディ」(大きな古時計)は単音です。



## 親機で電話をかける

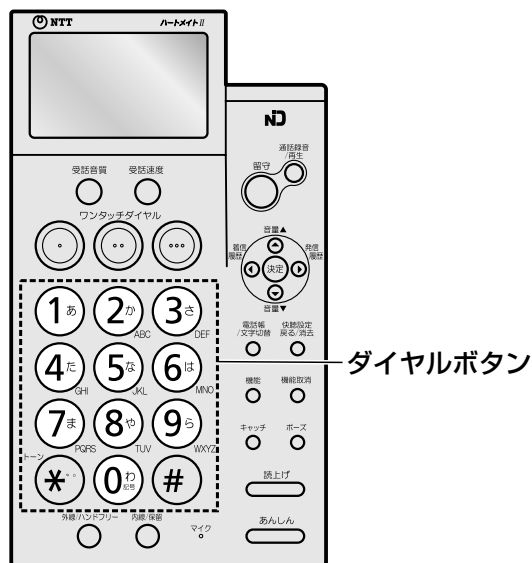

### メモ

#### ●子機が使用中のときは

ディスプレイに使用中の子機の内線番号が表示されます。このときは親機は使えません。

#### ●相手の声が聞き取りにくいときは

親機の受話音量、受話音質、受話速度を調節する(51,53ページ)

#### ●ダイヤル回線を使用している場合に、トーン信号を使いたいときは

ダイヤル回線でご使用の場合でも相手呼び出したあとにトーンボタンを押すことにより、プッシュホンサービス(銀行ANSER、クレジット通話サービス、ポケットベルサービス、照会案内サービス、ホームテレホンにおけるテレコントロール、留守番電話における遠隔制御等)を利用することができます。

電話がつながったあと、(\*)を押します。

ディスプレイに「\*」と表示され、その通話のみトーン信号に切りかわります。

### お知らせ

#### ●通話時間の表示について

通話した時間がディスプレイに表示されます。ダイヤルしたあとに表示されますが、相手と通話が始まると再び0'00から表示されることがあります。

●音声案内(84ページ)を設定しているときは、受話器を置いたままダイヤルボタンを押すと、ダイヤルボタンを読み上げます。連続してダイヤルボタンを押すと、遅れて聞こえることがあります。

## 1 受話器を取りあげる

外線/ハンドフリー

○ が緑色点灯し、「ツー」という発信音が聞こえます。

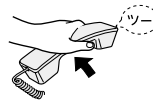

## 2 相手先へダイヤルする

ディスプレイに電話番号が表示されます。

外線
0312345678

## 3 相手と話をする

通話中は、ディスプレイに通話時間と電話番号と現在の設定内容(受話音量、受話音質、受話速度)が表示されます。

外線	0'20	
0312345678		
標準	標準	標準

## 4 話が終わったら受話器を戻す

外線/ハンドフリー

○ が消灯し、約5秒後に通話時間と電話番号の表示が消えます。





## 子機で電話をかける

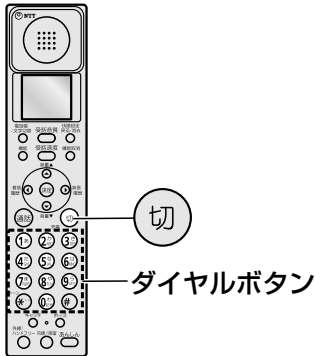

### メモ

#### ●途中で中止するときは

「切」を押します。

#### ●親機や他の子機が使用中のときは

親機が使用中のときは「ピピピ」、他の子機が使用中のときは「ピピピピピ」と鳴ります。このときは子機は使えません。

#### ●「ピーピ」、「ピーピ」…と警告音が鳴ったときは

子機の警告音について (170ページ)

#### ●相手の声が聞き取りにくいときは

子機の受話音量、受話音質、受話速度を調節する (52,53ページ)

#### ●ダイヤル回線を使用している場合に、トーン信号を使いたいときは

ダイヤル回線でご使用の場合でも相手呼び出したあとにトーンボタンを押すことにより、プッシュホンサービス (銀行ANSER、クレジット通話サービス、ポケットベルサービス、照会案内サービス、ホームテレホンにおけるテレコントロール、留守番電話における遠隔制御等) を利用することができます。

電話がつながったあと、「\*」を押します。

ディスプレイに「\*」と表示され、その通話のみトーン信号に切りかわります。

### お知らせ

#### ●通話時間の表示について

通話した時間がディスプレイに表示されます。ダイヤルしたあとに表示されますが、通話終了後、親機でカウントされた時間が約5秒間表示されます。

#### ●「ツー」という発信音のあとにダイヤルしてください。

発信音が聞こえる前にダイヤルしたときは、電話が正しくつながらないことがあります。

## 1 充電器から取りあげる

充電器から外しているときは

「通話」を押してください。

「通話」が緑色点灯し、「ツー」という発信音が聞こえます。



## 2 相手先へダイヤルする

ディスプレイに電話番号が表示されます。

外線  
0312345678

## 3 相手と話をする

通話中は、ディスプレイに通話時間と電話番号と現在の設定内容 (受話音量、受話音質、受話速度) が表示されます。

外線 0'20  
0312345678  
標準標準標準

## 4 話が終わったら



「切」を押す、または充電器に戻す

「通話」が消灯し、約5秒後に通話時間と電話番号の表示が消えます。



## メモ

### ●呼び出し音の大きさ(呼び出し音量)を調節するには (42ページ)



電話がかかってきているときに  または  を押すと呼び出し音の大きさを調節できます。

### ●呼び出し音の種類(呼び出し音質)を選ぶには (43ページ)

#### ●相手の声が聞き取りにくいときは

親機の受話音量、受話音質、受話速度を調節する (51,53ページ)

#### ●「着信あり」の表示を消すには

1.  を押してかかってきた電話の着信した日付けと時刻を表示させる
2.  を押す

#### ●新着表示を解除するには (146ページ)

## お知らせ

- 電話を受けなかった着信や留守番電話が応答した着信があるときは、ディスプレイに「着信あり」と表示してお知らせします。(新着表示 146ページ)
- ナンバー・ディスプレイ契約時に、音声案内 (84ページ) を設定しているときは、電話番号や相手の名前呼び出されます。

## 親機で電話を受ける



### 1 呼び出し音が鳴ったら受話器を取りあげる

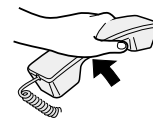

外線/ハンドフリー



の赤色点滅が緑色点灯にかわります。

### 2 相手と話をする

通話中は、通話時間と現在の設定内容(受話音量、受話音質、受話速度)が表示されます。

外線	0'20
標準	標準
標準	標準

### 3 話が終わったら受話器を戻す

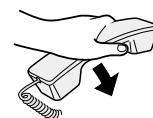

外線/ハンドフリー



が消灯し、約5秒間後に通話時間の表示が消えます。



# 子機で電話を受ける

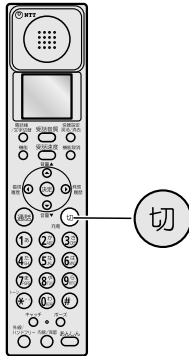

**1 呼び出し音が鳴ったら 充電器から取りあげる**  
充電器から外しているときは  
通話 を押してください。  
通話 の赤色点滅が緑色点灯にかわります。

**2 相手と話をする**  
通話中は、通話時間と現在の設定内容（受話音量、受話音質、受話速度）が表示されます。

外線	0'20
標準標準標準	

**3 話が終わったら**  
切 を押す、または充電器に戻す  
通話 が消灯し、約5秒後に通話時間の表示が消えます。

## メモ

- 呼び出し音の大きさ(呼出し音量)を調節するには (42ページ)  
電話がかかってきているときに ▼ または ▲ を押すと呼び出し音の大きさを調節できます。
- 呼び出し音の種類(呼出し音質)を選ぶには (44ページ)
- 相手の声が聞き取りにくいときは  
子機の受話音量、受話音質、受話速度を調節する (52,53ページ)
- 「着信あり」の表示を消すには
  1. 着信履歴 を押してかかってきた電話の着信した日付けと時刻を表示させる
  2. 切 または 機能取消 を押す
- 新着表示を解除するには (146ページ)

## お知らせ





- 子機の呼び出し音は、コードレス電話機の性質上親機より少し遅れて鳴ります。子機で受けるときは子機の呼び出し音が鳴り始めてからにしてください。
- 子機の呼び出し音が鳴っているときに 切 を押すと呼び出し音が止まります。
- 子機で留守番電話などを操作しているときは、操作している子機の呼び出し音が鳴らないことがあります。
- 電話を受けなかった着信や留守番電話が応答した着信があるときは、ディスプレイに「着信あり」と表示してお知らせします。(新着表示 146ページ)



受話器や子機を置いたまま通話をすることができます。  
 家族みんなで通話をするときや、両手がふさがっているときなどに便利です。  
 ※マイクからの距離は約50cmが目安です。周囲が騒がしいときは、マイクに近づいてお話しください。



## 親機で電話をかける

- 1** 外線/ハンズフリー  を押す  
外線/ハンズフリー  がオレンジ点灯し、「ツー」という発信音が聞こえます。
- 2** 相手先へダイヤルする  
 ディスプレイに電話番号が表示されます。
- 3** 相手が出たらマイクに向かって話をする  
 通話中は、ディスプレイに通話時間と電話番号が表示されます。
- 4** 話が終わったら 外線/ハンズフリー  を押す  
外線/ハンズフリー  が消灯し、約5秒後に通話時間と電話番号の表示が消えます。



## 子機で電話をかける

- 1** 外線/ハンズフリー  を押す  
通話  が緑色点灯、外線/ハンズフリー  がオレンジ点灯し、「ツー」という発信音が聞こえます。
- 2** 相手先へダイヤルする  
 ディスプレイに電話番号が表示されます。
- 3** 相手が出たらマイクに向かって話をする  
 通話中は、ディスプレイに通話時間と電話番号が表示されます。
- 4** 話が終わったら  を押す  
 または充電器に戻す  
通話 、外線/ハンズフリー  が消灯し、約5秒後に通話時間と電話番号の表示が消えます



電話を使う

電話をかける・受ける (ハンズフリー通話)





### メモ

- **ダイヤルを間違えたときは**  
外線/ハンズフリー  を押し、手順 **1** から操作し直してください。
- **ハンズフリー通話中に受話器での通話にかえたいときは**  
 ハンズフリー通話中に受話器を取りあげると、受話器での通話になります。
- **受話器での通話からハンズフリー通話にかえたいときは**  
外線/ハンズフリー  を押してから受話器を戻してください。
- **相手の声が小さいときは (スピーカ音量)**  
 親機のスピーカ音量を調節する (51 ページ)

### メモ

- **ハンズフリー通話中に耳に当てた通話にかえたいときは**  
通話  を押し、耳に当てての通話ができます。  
 子機を充電器に置いたままハンズフリー通話をしているときは充電器から取りあげてください。
- **耳に当てての通話からハンズフリー通話にかえたいときは**  
外線/ハンズフリー  を押ししてください。
- **相手の声が小さいときは (スピーカ音量)**  
 子機のスピーカ音量を調節する (52 ページ)

### オンフックモードについて

ハンズフリー通話で天気予報や各種音声サービスを聞いたとき、また、相手の声が小さいときは聞き取りにくくなります。このようなときは、親機はハンズフリー通話中に 外線/ハンズフリー  を2~3秒間 (「ピピッ」と鳴るまで) 押し、子機はハンズフリー通話中に 外線/ハンズフリー  を2~3秒間 (「ピピッ」と鳴るまで) 押しと聞き取りやすくなります。ただし、相手との通話はできません。**(オンフックモード)**  
外線/ハンズフリー 親機はオンフックモード中に  を2~3秒間 (「ピピッ」と鳴るまで) 押し、子機はオンフックモード中に 外線/ハンズフリー  を2~3秒間 (「ピピッ」と鳴るまで) 押しとハンズフリー通話に戻ります。



電話回線の状態によってハンドフリー通話では、通話の内容が聞きとりにくいことがありますので、受話器での通話または子機を耳に当てた通話にかえてください。

## 親機で電話を受ける



### 1 呼び出し音が鳴ったら

外線/ハンドフリー



を押す

外線/ハンドフリー



の赤色点滅が橙色点灯にかわり

ます。

### 2 マイクに向かって話をする

通話中は、ディスプレイに通話時間が表示されます。

### 3 話が終わったら

外線/ハンドフリー



を

押す

外線/ハンドフリー



が消灯し、約5秒後に通話時間の

表示が消えます。



メモ

- 呼び出し音の大きさ（呼出し音量）を調節するには（42ページ）
- 相手の声が小さいときは（スピーカ音量）  
親機のスピーカ音量を調節する（51ページ）

## 子機で電話を受ける



### 1 呼び出し音が鳴ったら

外線/  
ハンドフリー



を押す



の赤色点滅が緑色点灯にかわり

外線/  
ハンドフリー



が橙色点灯します。

### 2 マイクに向かって話をする

通話中は、ディスプレイに通話時間が表示されます。

### 3 話が終わったら



切を押す

または充電器に戻す



外線/  
ハンドフリー



が消灯し、約5秒後に通話時間

の表示が消えます



メモ

- 呼び出し音の大きさ（呼出し音量）を調節するには（42ページ）
- 相手の声が小さいときは（スピーカ音量）  
子機のスピーカ音量を調節する（52ページ）



# 相手の声の大きさと音質を調節する

受話音量、スピーカ音量、受話音質

電話を使う

相手の声の大きさと音質を調節する(受話音量、スピーカ音量、受話音質)

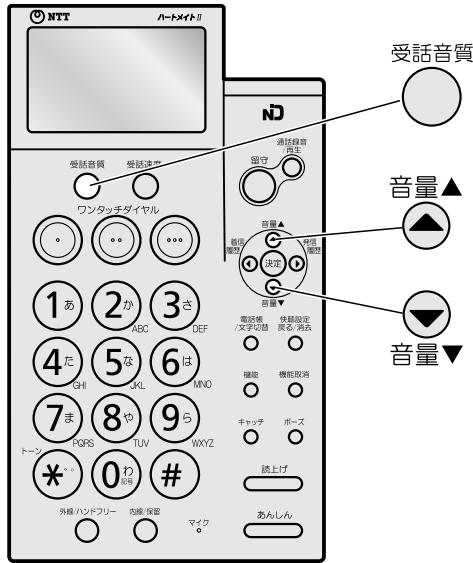

## ⚠ 注意

- 受話音量を「大」、「特大」にしたまま使用すると、聴力障害の原因となることがあります。

## 📞 お知らせ

- ハンドフリー通話中、通話録音中、子機との内線通話中やドアホン通話中に受話音質を調節することはできません。



### 親機の受話音量を調節する

受話器で通話中に、相手の声の音量を「標準」、「中」、「大」、「特大」の4種類の中から選ぶことができます。お買い求め時は、「標準 (■■■■■■■■■■)」に設定されています。

- 1 受話器で通話中に または を押す

ディスプレイに「受話音量設定」と表示され、現在の設定内容が表示されます。

- 2 または を押して音量を調節する

通話を終わると「標準」になります。



### 親機のスピーカ音量を調節する

スピーカから聞こえる音量を「レベル1~8」の8種類の中から選ぶことができます。お買い求め時は、「レベル5 (■■■■■■■■■■)」に設定されています。

- 1 用件を再生中など、スピーカから音声が流れているときに または を押す

ディスプレイに「スピーカ音量設定」と表示され、現在の設定内容が表示されます。

- 2 または を押して音量を調節する



### 親機の受話音質を調節する

受話器で通話中に、相手の声の音質を「標準」、「高(高音強調)」、「低(低音強調)」の3種類の中から選ぶことができます。お買い求め時は、「標準」に設定されています。

- 1 受話器で通話中に を押す

ディスプレイに「受話音質設定」と表示され、現在の設定内容が表示されます。

受話音質 を押すたびに「標準」→「高」→「低」→「標準」→…の順にかわります。

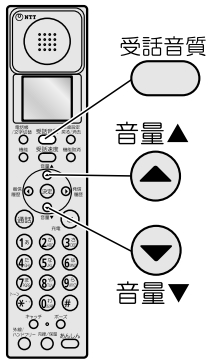

## ⚠ 注意

- 受話音量を「大」、「特大」にしたまま使用すると、聴力障害の原因となることがあります。

## 📞 お知らせ

- ハンドフリー通話中、親機との内線通話中、簡易子機間通話中 (91 ページ) やドアホン通話中に受話音質を調節することはできません。

## 子機の受話音量を調節する



耳に当てての通話中に、相手の声の音量を「標準」、「大」、「特大」の3種類の中から選ぶことができます。お買い求め時は、「標準 (■■□□□□)」に設定されています。

- 1 耳に当てての通話中に  
音量▼ または 音量▲ を押す

ディスプレイに「受話音量設定」と表示され、現在の設定内容が表示されます。

- 2 音量▼ または 音量▲ を押して  
音量を調節する

通話を終わると「標準」になります。

## 子機のスピーカ音量を調節する



スピーカから聞こえる音量を「標準」、「大」、「特大」の3種類の中から選ぶことができます。お買い求め時は、「標準 (■■□□□□)」に設定されています。

- 1 ハンドフリー通話中に 音量▼ または 音量▲ を押す

ディスプレイに「ｽﾍﾟｰｶ音量」と表示され、現在の設定内容が表示されます。

- 2 音量▼ または 音量▲ を押して  
音量を調節する

## 子機の受話音質を調節する



耳に当てての通話中に、相手の声の音質を「標準」、「高 (高音強調)」、「低 (低音強調)」の3種類の中から選ぶことができます。お買い求め時は、「標準」に設定されています。

- 1 耳に当てての通話中に 受話音質 を押す

ディスプレイに「受話音質設定」と表示され、現在の設定内容が表示されます。

受話音質 を押すたびに「標準」→「高」→「低」→「標準」→…の順にかわります。



電話の相手が早口で聞き取りにくいときに、相手の声を聞き取りやすい速さにすることができます。お買い求め時は、「標準」に設定されています。

電話を使う

相手の声の速さを調節する（受話速度）

## 親機で受話速度を調節する



### 1 受話器で通話中に を押す

「受話速度切替え」と表示されます。

 を押すたびに「標準」→「遅い」→

「標準」→…の順にかわります。

※「遅い」に設定したまま電話を切ると、次の通話も「遅い」になります。

## 子機で受話速度を調節する



### 1 耳に当てての通話中に を押す

「受話速度切替」と表示されます。

 を押すたびに「標準」→「遅い」→

「標準」→…の順にかわります。

※「遅い」に設定したまま電話を切ると、次の通話も「遅い」になります。











### 受話速度の設定を「遅い」にしているときは

- 相手の話す速さによって聞き取りにくくなることがあります。
- 周りの声が大きく騒がしいときや、電話回線の状態が悪いときは、相手につながるまで受話器や子機から雑音が大きく聞こえることがあります。
- 通話を始めてすぐのときや、相手が一方的に話し続けているときなどは、自分の声が反復して聞こえることがあります。ある程度会話をくり返すことで、違和感なく通話できます。
- ある程度会話をくり返しても、自分の声が反復して聞き取りにくいときは、181ページのPAD設定を「設定する」にすることをためしてください。  
※電話回線の状態によっては、PAD設定を「設定する」にしても症状が回復しないことがあります。

### メモ

#### ●「遅い」に設定したときの速度をかえるには

お買い求め時は、「遅い(0.75倍)」に設定されています。

1.  を押し  または  を押して「受話速度設定」を選ぶ
2.  を押し  または  を押して受話速度を選ぶ  
 を押すと「遅い (0.75倍)」→「遅い (0.70倍)」→「遅い (0.65倍)」→「遅い (0.90倍)」→「遅い (0.80倍)」→「遅い (0.75倍)」→…の順にかわります。
3.  を押す
4.  を押し  を押す











### お知らせ

- ハンドフリー通話中、通話録音中、子機との内線通話中やドアホン通話中に受話速度を遅くすることはできません。

### メモ

#### ●「遅い」に設定したときの速度をかえるには

お買い求め時は、「遅い(0.75倍)」に設定されています。

1.  を押し  または  を押して「受話速度」を選ぶ
2.  を押し  または  を押して受話速度を選ぶ  
 を押すと「遅い (0.75)」→「遅い (0.70)」→「遅い (0.65)」→「遅い (0.90)」→「遅い (0.80)」→「遅い (0.75)」→…の順にかわります。
3.  を押す
4.  または  を押し  を押す

### お知らせ

- ハンドフリー通話中、親機との内線通話中、簡易子機間通話中(91ページ)やドアホン通話中に受話速度を遅くすることはできません。



# 快聴設定を登録する

現在設定されている相手の声の大きさと音質、速さの設定を好みの設定値として登録することができます。  
(親機、子機各最大3件)

あらかじめ登録しておく、設定がかわっても好みの設定に戻すことができ、3件登録ができるので家族で別々の設定を使いわけることもできます。

## 親機で現在の設定を登録する



受話器で通話中に登録します。

1

受話音量、受話音質、受話速度を好みの設定にしたあとに  
快聴設定  
戻る/消去



を2秒以上押す

「受話音量」、「受話音質」、「受話速度」  
が点滅します。

設定項目→快聴設定登録  
設定内容→特大 低 遅い  
操作ボタン→【ダイヤルボタン】

2

登録したい番号をダイヤルボタン  
(1<sup>あ</sup>～3<sup>さ</sup>)で押す

「ピー」と鳴り、登録されます。  
以前に登録していた内容は新しい設定に上書きされます。

「受話音量」、「受話音質」、「受話速度」  
が表示されます。

〈例：1<sup>あ</sup>を押したとき〉

快聴設定登録  
ダイヤル1登録  
特大 低 遅い



メモ

### ●快聴設定を使うには

1. 受話器で通話中に  を押す
2. 登録している番号のダイヤルボタン (1<sup>あ</sup>～3<sup>さ</sup>)  
を押す

### ●登録した快聴設定を変更するには

もう一度最初から登録し直してください。



お知らせ

- ハンドフリー通話中、通話録音中、子機との内線通話中やドアホン通話中は、快聴設定は使えません。
- 受話音量を「中」、「大」、「特大」に設定した快聴設定を使用したとき、通話を終わると受話音量は「標準」になります。

## ⚠ 注意

- 受話音量を「大」、「特大」にしたまま使用すると、聴力障害の原因となることがあります。

## 子機で現在の設定を登録する



耳に当てての通話中に登録します。

1

受話音量、受話音質、受話速度を好みの設定にしたあとに  
快聴設定  
戻る/消去



を2秒以上押す

「音量」、「音質」、「速度」  
が点滅します。

設定項目→快聴設定登録  
設定内容→特大 低 遅い  
操作ボタン→【ダイヤルボタン】

2

登録したい番号をダイヤルボタン  
(1<sup>あ</sup>～3<sup>さ</sup><sub>DEF</sub>)で押す

「ピー」と鳴り、登録されます。  
以前に登録していた内容は新しい設定に上書きされます。

「音量」、「音質」、「速度」  
が表示されます。

〈例：1<sup>あ</sup>を押したとき〉

快聴設定登録  
ダイヤル1登録  
特大 低 遅い



メモ

### ●快聴設定を使うには

1. 耳に当てての通話中に  を押す
2. 登録している番号のダイヤルボタン (1<sup>あ</sup>～3<sup>さ</sup><sub>DEF</sub>)  
を押す

### ●登録した快聴設定を変更するには

もう一度最初から登録し直してください。



お知らせ

- ハンドフリー通話中、親機との内線通話中、簡易子機間通話中やドアホン通話中は、快聴設定は使えません。
- 受話音量を「大」、「特大」に設定した快聴設定を使用したとき、通話を終わると受話音量は「標準」になります。

## ⚠ 注意

- 受話音量を「大」、「特大」にしたまま使用すると、聴力障害の原因となることがあります。

電話を使う

快聴設定を登録する



相手が話し中で、電話がかからなかったときなど、簡単に電話をかけ直すことができます。親機、子機で電話をかけた相手先の電話番号が、それぞれ最新の10件まで記憶されます。



## 親機で電話をかけ直す

電話を使う

電話をかけ直す (発信履歴)

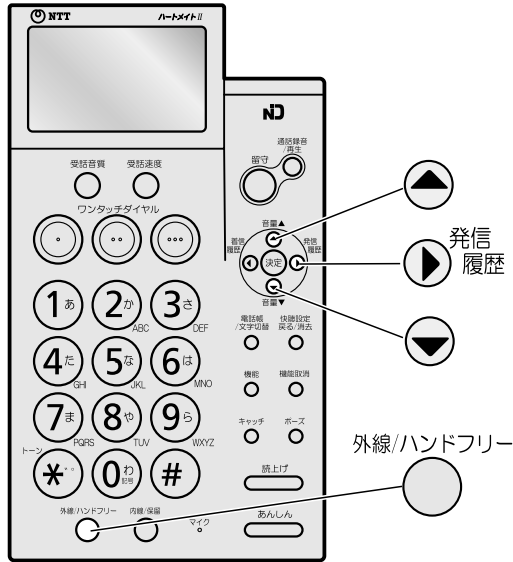

**1** 受話器を置いたまま  
発信履歴 を押す

発信履歴 1  
4月2日 15:40  
0312345678

**2** ▼ または ▲ を押して相手先を表示させる

発信履歴 5  
4月1日 15:30  
おじさん

**3** 受話器を取りあげる、または  
外線/ハンドフリー を押す

外線/ハンドフリー が点灯し、自動的にダイヤルされます。

外線  
おじさん  
0312341111

### メモ

#### ●途中で中止するときは

機能取消 を押します。

#### ●発信履歴を消去するには

- 手順**1**、**2**で消去したい相手先を表示させる
- 快聴設定 戻る/消去 を押し 決定 を押す
- 機能取消 を押す

#### ●発信履歴から電話帳に登録するには

- 手順**1**、**2**で登録したい相手先を表示させる
- 機能 を押し相手先の名前をダイヤルボタンで入力する (71ページ)
- 決定 を押し読みを確認する
- 決定 を押し電話番号を確認する
- 決定 を押し名前と電話番号を確認する
- 決定 を押す
- 機能取消 を押す

### お知らせ

- 記憶された相手先が10件を超えたときは、古い日時から順に消去されます。
- 発信履歴の電話番号は頭から16桁が表示されますが、24桁までダイヤルできます。
- 用件転送 (115ページ) は、転送先へ自動的に電話をかけますが、発信履歴に記憶されません。
- あんしん通話 (123ページ) は、通報先へ自動的に電話をかけますが、発信履歴に記憶されません。
- 通話中にダイヤルボタンを押すと、発信履歴に記憶されますので、次にかけて直すとき一緒にダイヤルされます。



## 子機で電話をかけ直す

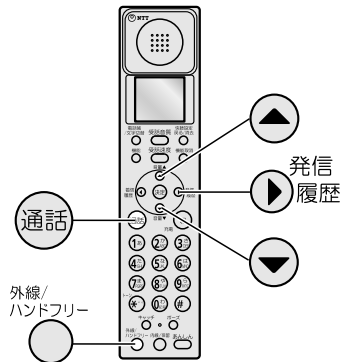

### メモ

#### ●途中で中止するときは

切 または 機能取消 を押します。

#### ●発信履歴を消去するには

- 手順 1、2 で消去したい相手先を表示させる
- 機能取消 を押し 決定 を押す
- 切 または 機能取消 を押す

#### ●発信履歴から電話帳に登録するには

- 手順 1、2 で登録したい相手先を表示させる
- 機能取消 を押し相手先の名前をダイヤルボタンで入力する (71 ページ)
- 決定 を押し読みを確認する
- 決定 を押し電話番号を確認する
- 決定 を押し名前と電話番号を確認する
- 決定 を押す
- 切 または 機能取消 を押す

1 充電器から取りあげたときは 切 を押したあとで

発信履歴 を押す

発信履歴 1
4月 2日 15:40
0312345678

2 下 または 上 を押して相手先を表示させる

発信履歴 5
4月 1日 15:30
おじさん

3 通話 を押す、または 外線/ハンドフリー を押す

通話 が点灯、ハンドフリー通話のときは 通話、外線/ハンドフリー が点灯し、自動的にダイヤルされます。

外線
おじさん
0312341111

### お知らせ

- 記憶された相手先が 10 件を超えたときは、古い日時から順に消去されます。
- 発信履歴の電話番号は頭から 12 桁が表示されますが、24 桁までダイヤルできます。
- 通話中にダイヤルボタンを押すと、発信履歴に記憶されますので、次にかけて直すとき一緒にダイヤルされます。



通話を一時中断して、相手に待っていただくときには保留にします。  
 保留中は、相手へ保留メロディが流れます。  
 保留メロディ：「華麗なる大円舞曲」

## 親機で保留にする



## 子機で保留にする



電話を使う

相手に待っていただく(保留)

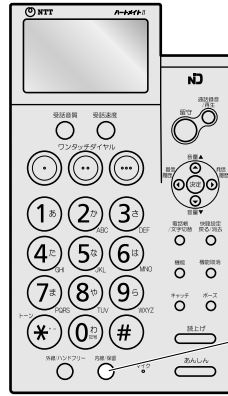

内線/保留

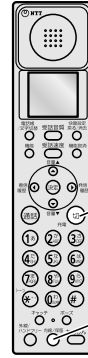

切

内線/保留



**1** 通話中に  を押す

内線/保留  が緑色点灯、  
 外線/ハンドフリー  が緑色点滅し、  
 保留メロディが流れます。

**2** 受話器を戻す

スピーカから保留メロディが流れます。

**1** 通話中に  を押す

内線/保留  が緑色点灯、  
 通話  が緑色点滅し、保留  
 メロディが流れます。



**2**  を押す、または充電器に戻す

親機で保留メロディが流れます。



## 親機で電話に出るときは受話器を取りあげる

保留メロディが止まり、話ができます。  
 受話器を戻さなかったときは  を押してください。









### お知らせ

- 保留警報と回線自動切断について  
親機のスピーカから約5分間メロディを流し続けると、「保留警報」と表示され、約30秒間「ピー、ピー、ピー…」と保留警報音が鳴り「長時間保留のため、いったん電話を切ります。」と相手に聞こえたあと、自動的に電話が切れます。
-  を押して、保留にしたあと、受話器を戻さない状態では  を押してもハンドフリー通話にはなりません。ハンドフリー通話にするには受話器を戻したあとに  を押してください。

## 子機で電話に出るときは充電器から取りあげる

 が点灯し、話ができます。  
 充電器から外しているときは  を押してください。

### お知らせ

- 手順**2**の操作をしないときは、保留した子機で  を押すと電話に出ることができます。また、保留警報表示と保留警報音は出ず、回線は自動的に切断されません。
- 子機を充電器に置いてハンドフリー通話中に  を押したときは、子機を充電器から取りあげてもメロディは止まりません。通話に戻すには  を押してください。
-  を押して、保留にしたあと  を押さない状態で  を押してもハンドフリー通話にはなりません。ハンドフリー通話にするには、  を押したあとに  を押してください。



受話器で通話している内容を録音することができます。  
大事な内容のときなど、あわててメモ用紙を用意しなくても、通話のあとで録音した内容を聞くことができます。



### 通話を録音する

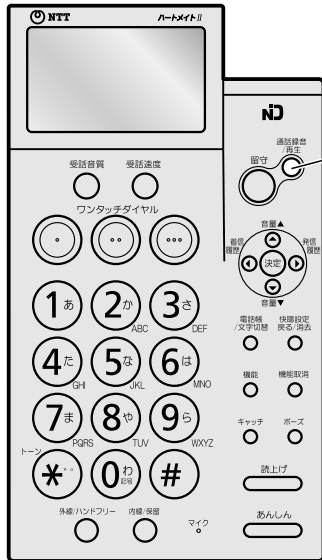

通話録音  
/再生

# 1

通話録音  
/再生  
**受話器で通話中に**  **を押す**

電話の相手と話している内容が録音されます。  
※ディスプレイには、残り時間の目安として「■」が表示されます。「■」の表示が減ると録音できる時間が少なくなります。

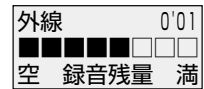

# 2

通話録音  
/再生  
**録音を終わるときは**  **を押す**

通話録音  
/再生  
 が点滅します。

### メモ

- 録音した内容を聞くには (104ページ)
- 録音した内容を消去するには (105,106ページ)
- 通話録音できるのは  
受話器で通話しているときのみ通話録音できます。  
ハンドフリー通話中での通話録音はできません。  
また、受話速度を「遅い」に設定しているときも通話録音はできません。
- 録音できる時間と件数は  
録音できる時間は約9分、件数は最大60件です。  
※通話録音、用件、自作の留守番メッセージ、自作のあんしんメッセージは、同じ用件メモリーに記憶されているのでそれらの内容により録音できる時間は異なります。

### お知らせ

- 録音中に録音時間がいっぱいになると、録音を停止し  
通話録音  
/再生  
 が点滅します。  
不要な録音内容を消去してください。  
(105,106ページ)
- 通話録音中は通話録音時間は表示されません。
- 通話録音中にあんしん通話を起動したときは、「緊急のため通話を切ります。」のメッセージを2回流し通話が切れます。あんしん通話を起動する前までの通話録音は残ります。
- 通話録音中は保留 (57ページ) にすることはできません。



# 親機のワンタッチダイヤルを登録する



大きいボタンでかけられるから登録しておく

よくかける電話番号をあらかじめワンタッチダイヤルに登録しておくと、簡単に電話をかけることができます。名前と電話番号が3件登録できます。

電話を使う

親機のワンタッチダイヤルを登録する

## ワンタッチダイヤルを登録する

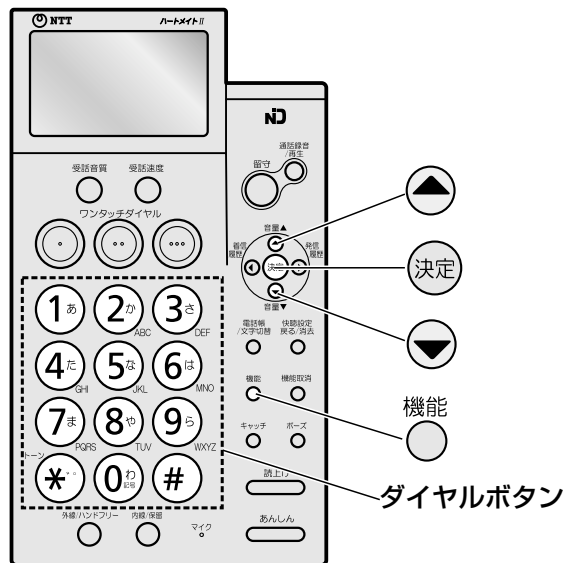

**1** 受話器を置いたまま 機能 を押し または を押し「ワンタッチダイヤル設定」を選ぶ

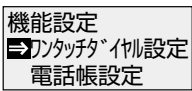

**2** 決定 を押し または を押し「ワンタッチダイヤル登録」を選ぶ

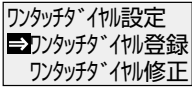

**3** 決定 を押し または を押し登録したいワンタッチダイヤルを選ぶ

<例：ワンタッチダイヤル1>

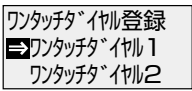

**4** 決定 を押し相手先の名前をダイヤルボタンで入力する (71 ページ)

全角10文字 (半角20文字) まで入力できます。

<例：「会社」と入力したとき>

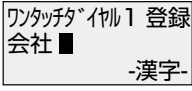

**5** 決定 を押す

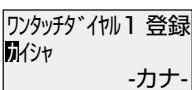

**6** へつづく

### メモ

- 途中で中止するときは 機能取消 を押します。
- 入力を間違えたときは 快聴設定 戻る/消去 を押して消したあと、入力し直してください。
- 電話番号にポーズ (待ち時間) を入れて登録するには ポーズ を押します。1回押すごとに約3秒のポーズが入力されます。ポーズも1桁に数えます。ディスプレイには「P」と表示されます。

### お知らせ

- 電話番号にハイフン「-」を登録することはできません。
- 市外局番の違う同一番号の相手があるときは市外局番から登録してください。
- 間違い電話を防ぐために、ワンタッチダイヤルに電話番号を登録するときは、番号間違いのないようにディスプレイの表示を確認しながら正確に行なってください。また、同じ番号を重複して登録しないでください。
- 手順 4 で「ピピピピ」と鳴ったときは、すでにワンタッチダイヤルが登録されています。



## 6 読みを確認する

自動的に読みが入力されます。  
半角12文字まで入力できます。  
読みを変更するときは（73ページ）

ワンタッチダイヤル 登録  
0312345678  
-カナ-

## 7 決定 を押す

ワンタッチダイヤル 登録  
電話番号 2

## 8 相手先の電話番号をダイヤルボタンで入力する

24桁まで入力できます。

ワンタッチダイヤル 登録  
0312345678 ■

## 9 決定 を押し名前と電話番号を確認する

名前は頭から全角8文字まで表示され、下2文字は表示されません。

電話番号は頭から16桁まで表示され、下8桁は表示されません。

続けて、アクセント設定をするときは

86ページの手順 8 へ

ナンバー・ディスプレイを契約時に識別着信先設定、識別着信音質設定をするときは

156,158ページの手順 8 へ

ワンタッチダイヤル 登録  
会社  
0312345678

## 10 決定 を押す

「ピー」と鳴り、登録されます。

日付け時刻表示に戻すときは 機能取消 を押します。



## ワンタッチダイヤルを修正する



電話を使う

親機のワンタッチダイヤルを登録する

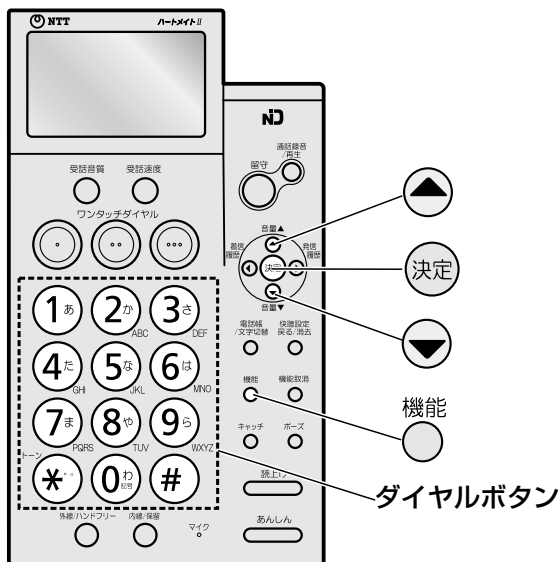

**1** 受話器を置いたまま  
機能  
○ を押し ▼ または ▲ を  
押し「ワンタッチダイヤル設定」を選ぶ

**2** 決定 を押し ▼ または ▲ を  
押し「ワンタッチダイヤル修正」を選ぶ

**3** 決定 を押し ▼ または ▲ を  
押し修正したいワンタッチ  
ダイヤルを選ぶ

**4** 決定 を押しダイヤルボタンで名前を  
入力し直す (71 ページ)

**5** 決定 を押しダイヤルボタンで読みを  
入力し直す (73 ページ)

**6** 決定 を押しダイヤルボタンで  
電話番号を入力し直す

**7** 決定 を押し名前と電話番号を  
確認する

続けて、アクセント設定をするときは  
86 ページの手順 **8** へ  
ナンバー・ディスプレイを契約時に、識別着信先  
設定、識別着信音質設定をするときは  
156, 158 ページの手順 **8** へ

**8** 決定 を押す

「ピー」と鳴り、登録されます。

日付け時刻表示に戻すときは 機能取消 ○ を押します。

### メモ

●途中で中止するときは

機能取消  
○ を押します。

●入力を間違えたときは

入力中に 快聴設定  
戻る/消去  
○ を押し消したあと、入力し直  
してください。

●電話番号にポーズ(待ち時間)を入れて登録するには

ポーズ  
○ を押します。1 回押すごとに約 3 秒のポーズ  
が入力されます。ポーズも 1 桁に数えます。ディス  
プレイには「P」と表示されます。

### お知らせ

●電話番号にハイフン「-」を登録することはできま  
せん。



# 登録したワンタッチダイヤルを消去する

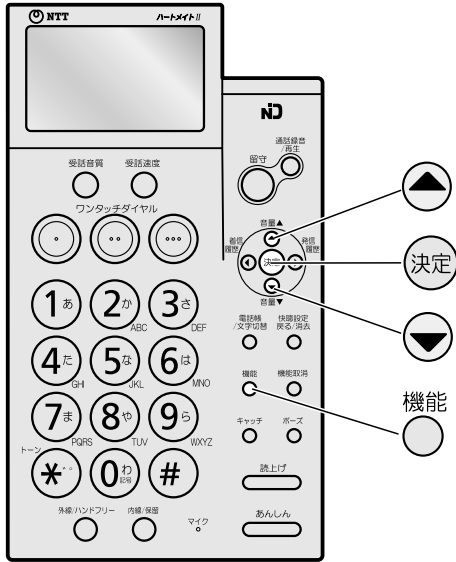

1

受話器を置いたまま

機能

を押し  または  を

押して「ワンタッチダイヤル設定」を選ぶ

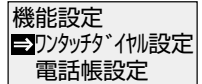

2

を押し  または  を

押して「ワンタッチダイヤル消去」を選ぶ

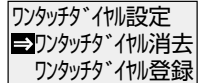

3

を押し  または  を

押して消去したいワンタッチダイヤルを選ぶ

<例：ワンタッチダイヤル1>

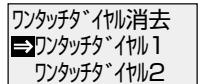

4

を押す

中止するときは  を押します。

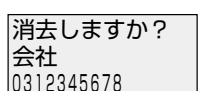

5

を押す

「ピー」と鳴り、消去されます。

日付け時刻表示に戻すときは  を押します。

電話を使う

親機のワンタッチダイヤルを登録する



# 親機の電話帳を登録する



100件も登録  
できて便利  
だわ！

よくかける電話番号をあらかじめ電話帳に登録しておくと、簡単に電話をかけることができます。

名前と電話番号が100件登録できます。

※親機の電話帳に登録した名前と電話番号を、子機へ転送することができます。(83ページ)

## 電話帳を登録する

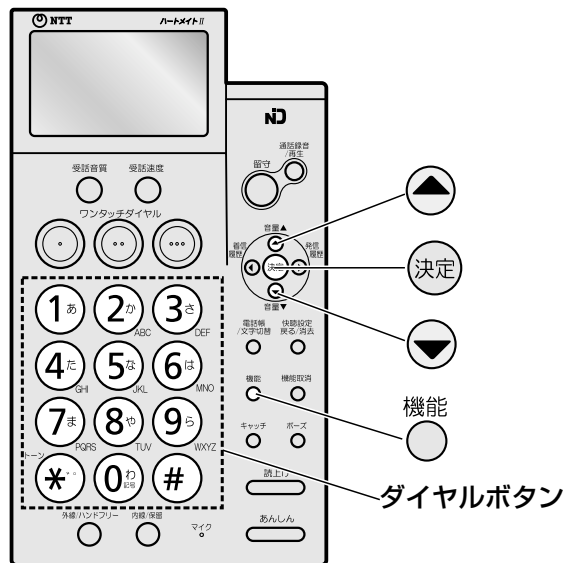

1

受話器を置いたまま

機能

○ を押し ▼ または ▲ を  
押して「電話帳設定」を選ぶ

機能設定  
☑電話帳設定  
留守番設定

2

決定 を押し ▼ または ▲ を  
押して「電話帳登録」を選ぶ

電話帳設定  
☑電話帳登録  
電話帳修正

3

決定 を押し相手先の名前を  
ダイヤルボタンで入力する  
(71ページ)

全角10文字(半角20文字)まで入力できます。

<例:「会社」と入力したとき>

電話帳登録 残100  
会社 ■  
-漢字-

4

決定 を押す

電話帳登録 残100  
会社 ■  
-カナ-

5

読みを確認する

自動的に読みが入力されます。  
半角12文字まで入力できます。

読みを変更するときは  
(73ページ)

電話帳登録 残100  
会社 ■  
-カナ-

6 へつづく

### メモ

#### ●途中で中止するときは

機能取消  
○ を押します。

#### ●入力を間違えたときは

入力中に 快脚設定  
戻る/消去  
○ を押して消したあと、入力し直して  
ください。

#### ●電話番号にポーズ(待ち時間)を入れて登録するには

ポーズ  
○ を押します。1回押すごとに約3秒のポーズが  
入力されます。ポーズも1桁に数えます。  
ディスプレイには「P」と表示されます。

### お知らせ

- 電話番号にハイフン「-」を登録することはできません。
- 市外局番の違う同一番号の相手があるときは市外局番から登録してください。
- 間違い電話を防ぐために、電話帳に電話番号を登録するときは、番号間違いのないようにディスプレイの表示を確認しながら正確に行なってください。また、同じ番号を重複して登録しないでください。



6

決定 を押す

電話帳登録 残100  
電話番号

7

相手先の電話番号をダイヤル  
ボタンで入力する

24桁まで入力できます。

電話帳登録 残100  
0312345678

8

決定 を押し名前と電話番号を  
確認する

名前は頭から全角8文字まで表示され、下2文字は表示されません。

電話番号は頭から16桁まで表示され、下8桁は表示されません。

続けてアクセント設定をするときは

86ページの手順 8へ

ナンバー・ディスプレイを契約時に識別着信

先設定、識別着信音質設定をするときは

156,158ページの手順 8へ

電話帳登録 残100  
会社  
0312345678

9

決定 を押す

「ピー」と鳴り、登録されます。

続けて登録するとき、手順 3へ

日付け時刻表示に戻すときは 機能取消 を押します。



電話帳を修正する



電話を使う

親機の電話帳を登録する

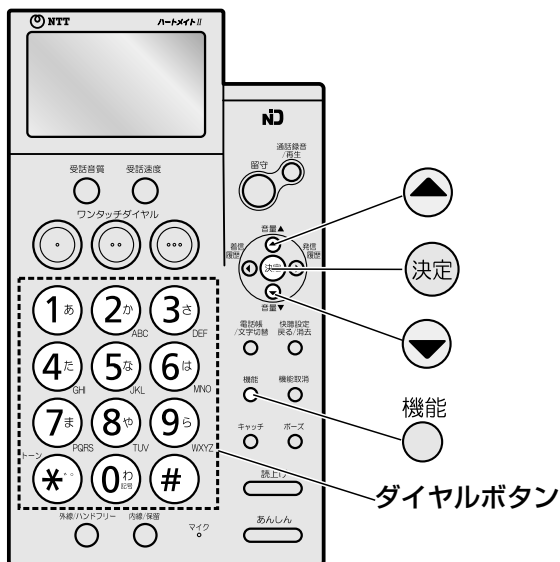

**1** 受話器を置いたまま  
機能  を押し  または  を  
押し「電話帳設定」を選ぶ

**2**  を押し  または  を  
押し「電話帳修正」を選ぶ

**3**  を押し  または  を  
押し修正したい電話帳を選ぶ  
読みを入力し  を押し修正したい電話帳を  
選ぶこともできます。

**4**  を押しダイヤルボタンで名前を  
入力し直す (71 ページ)

**5**  を押しダイヤルボタンで読みを  
入力し直す (73 ページ)

**6**  を押しダイヤルボタンで  
電話番号を入力し直す

**7**  を押し名前と電話番号を  
確認する

続けて、アクセント設定をするときは  
86 ページの手順 **8** へ  
ナンバー・ディスプレイを契約時に、識別着信先  
設定、識別着信音質設定をするときは  
156, 158 ページの手順 **8** へ

**8**  を押し

「ピー」と鳴り、登録されます。

日付け時刻表示に戻すときは  を押します。

メモ

途中で中止するときは

を押します。

入力を間違えたときは

入力中に  を押し消したあと、入力し直してください。

電話番号にポーズ(待ち時間)を入れて登録するには

を押します。1 回押すごとに約 3 秒のポーズが入力されます。ポーズも 1 桁に数えます。ディスプレイには「P」と表示されます。

お知らせ

電話番号にハイフン「-」を登録することはできません。



## すべての電話帳を消去する(一括消去)



- 1** 受話器を置いたまま  
機能  
○ を押し ▼ または ▲ を  
押して「電話帳設定」を選ぶ

機能設定  
☑電話帳設定  
留守番設定

- 2** (決定) を押し ▼ または ▲ を  
押して「電話帳消去」を選ぶ

電話帳設定  
☑電話帳消去  
電話帳登録

- 3** (決定) を押し ▼ または ▲ を  
押して「一括消去」を選ぶ

電話帳消去  
☑一括消去  
個別消去

- 4** (決定) を押す

中止するときは <sup>機能取消</sup> ○ を押します。

電話帳一括消去  
しますか？

- 5** (決定) を押す

「ピー」と鳴り、消去されます。

日付け時刻表示に戻すときは <sup>機能取消</sup> ○ を押します。

## 電話帳を1件ずつ消去する(個別消去)



- 1** 受話器を置いたまま  
機能  
○ を押し ▼ または ▲ を  
押して「電話帳設定」を選ぶ

機能設定  
☑電話帳設定  
留守番設定

- 2** (決定) を押し ▼ または ▲ を  
押して「電話帳消去」を選ぶ

電話帳設定  
☑電話帳消去  
電話帳登録

- 3** (決定) を押し ▼ または ▲ を  
押して「個別消去」を選ぶ

電話帳消去  
☑個別消去  
一括消去

- 4** (決定) を押し ▼ または ▲ を  
押して消去したい相手先を選ぶ

読みを入力し (決定) を押して消去したい電話帳  
を選ぶこともできます。

<例：「会社」のとき>

個別消去  
☑会社  
学校

- 5** (決定) を押す

中止するときは <sup>機能取消</sup> ○ を押します。

消去しますか？  
会社  
0312345678

- 6** (決定) を押す

「ピー」と鳴り、消去されます。

日付け時刻表示に戻すときは <sup>機能取消</sup> ○ を押します。



# 子機の電話帳を登録する

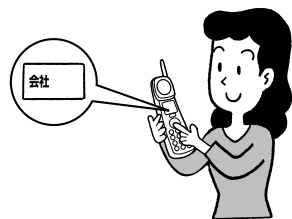

よくかける電話番号をあらかじめ電話帳に登録しておくと、簡単に電話をかけることができます。

名前と電話番号が100件登録できます。

※親機の電話帳に登録した名前と電話番号を子機へ転送することができます。(83ページ)

## 電話帳を登録する

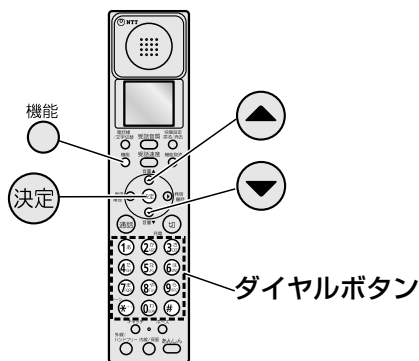

1

充電器から取りあげたときは **切** を押したあとで

**機能** を押し **▼** または **▲** を押し「電話帳設定」を選ぶ

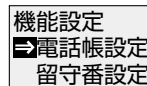

2

**決定** を押し **▼** または **▲** を押し「電話帳登録」を選ぶ

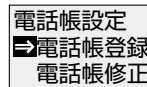

3

**決定** を押し相手先の名前をダイヤルボタンで入力する (71 ページ)

全角10文字 (半角20文字) まで入力できます。

<例: 会社 のとき>

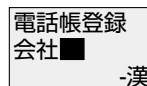

4

**決定** を押す

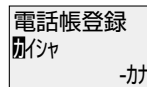

5

読みを確認する

自動的に読みが入力されます。半角12文字まで入力できます。

読みを変更するときは (73 ページ)

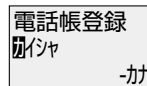

6 へつづく

### メモ

#### ●途中で中止するときは

**機能取消**  
**切** または **○** を押します。

#### ●入力を間違えたときは

**快聴設定**  
**戻る/消去**  
入力中に **○** を押して消したあと、入力し直してください。

#### ●電話番号にポーズ(待ち時間)を入れて登録するには

**ポーズ**  
**○** を押します。1回押すごとに約3秒のポーズが入力されます。ポーズも1桁に数えます。ディスプレイには「P」と表示されます。

### お知らせ

- 電話番号にハイフン「-」を登録することはできません。
- 市外局番の違う同一番号の相手があるときは市外局番から登録してください。
- 間違い電話を防ぐために、電話帳に電話番号を登録するときは、番号間違いのないようにディスプレイの表示を確認しながら正確に行なってください。また、同じ番号を重複して登録しないでください。



## 6 決定 を押す

電話帳登録  
電話番号?

## 7 相手先の電話番号を ダイヤルボタンで入力する

24桁まで入力できます。

<例：0312345678 のとき>

電話帳登録  
0312345678

## 8 決定 を押し名前と電話番号を 確認する

名前は頭から全角6文字まで表示され、下4文字は表示されません。

電話番号は頭から12桁まで表示され、下12桁は表示されません。

続けてナンバー・ディスプレイを契約時に、識別着信音質設定をするときは

160ページの手順 8 へ

電話帳登録  
会社  
0312345678

## 9 決定 を押す

「ピー」と鳴り、登録されます。

続けて登録するときは、手順 3 へ

日付け時刻表示に戻すときは  または  機能取消  
を押します。



## 電話帳を修正する



**1** 充電器から取りあげたときは を押したあとで  
機能  
 を押し または を  
押して「電話帳設定」を選ぶ

**2** を押し または を  
押して「電話帳修正」を選ぶ

**3** を押し または を  
押して修正したい電話帳を選ぶ  
読みを入力し を押して修正したい電話帳  
を選ぶこともできます。

**4** を押しダイヤルボタンで  
名前を入力し直す（71 ページ）

**5** を押しダイヤルボタンで  
読みを入力し直す（73 ページ）

**6** を押しダイヤルボタンで  
電話番号を入力し直す

**7** を押し名前と電話番号を  
確認する

続けてナンバー・ディスプレイを契約時に、  
識別着信音質設定をするときは  
160 ページの手順 **8** へ

**8** を押す

「ピー」と鳴り、登録されます。

日付け時刻表示に戻すときは または を押します。

## メモ

## ●途中で中止するときは

または を押します。

## ●入力を間違えたときは

入力中に を押して消したあと、入力し直  
してください。

## ●電話番号にポーズ(待ち時間)を入れて登録するには

を押します。1 回押すごとに約3秒のポーズ  
が入力されます。ポーズも1桁に数えます。  
ディスプレイには「P」と表示されます。



### すべての電話帳を消去する（一括消去）



**1** 充電器から取りあげたときは **切** を押したあとで  
機能  
**〇** を押し **▼** または **▲** を  
押して「電話帳設定」を選ぶ

機能設定  
☑電話帳設定  
留守番設定

**2** **決定** を押し **▼** または **▲** を  
押して「電話帳消去」を選ぶ

電話帳設定  
☑電話帳消去  
電話帳転送

**3** **決定** を押し **▼** または **▲** を  
押して「一括消去」を選ぶ

電話帳消去  
☑一括消去  
個別消去

**4** **決定** を押す

中止するときは **切** または <sup>機能取消</sup> **〇** を押します。

電話帳  
一括消去  
しますか？

**5** **決定** を押す

「ピー」と鳴り、消去されます。

日付け時刻表示に戻すときは **切** または <sup>機能取消</sup> **〇**  
を押します。

### 電話帳を1件ずつ消去する（個別消去）



**1** 充電器から取りあげたときは **切** を押したあとで  
機能  
**〇** を押し **▼** または **▲** を  
押して「電話帳設定」を選ぶ

機能設定  
☑電話帳設定  
留守番設定

**2** **決定** を押し **▼** または **▲** を  
押して「電話帳消去」を選ぶ

電話帳設定  
☑電話帳消去  
電話帳転送

**3** **決定** を押し **▼** または **▲** を  
押して「個別消去」を選ぶ

電話帳消去  
☑個別消去  
一括消去

**4** **決定** を押し **▼** または **▲** を  
押して消去したい相手先を選ぶ

読みを入力し **決定** を押して消去したい電話帳  
を選ぶこともできます。

<例：学校>

電話帳消去  
☑学校  
眼科

**5** **決定** を押す

中止するときは **切** または <sup>機能取消</sup> **〇** を押します。

消去しますか  
学校  
03XXXX3333

**6** **決定** を押す

「ピー」と鳴り、消去されます。

日付け時刻表示に戻すときは **切** または <sup>機能取消</sup> **〇**  
を押します。



ワンタッチダイヤルや電話帳など親機・子機で入力できる文字は、漢字・ひらがな・カタカナ・半角カタカナ・半角アルファベット（英字の大文字、小文字）・半角数字・半角記号の7種類です。

文字は、「漢字」「カナ」「英字」「数字」の4つの入力方法があります。（入力モード）

※「区点コード」で入力することもできます。（186ページ）



## 「漢字」モードで入力する

全角の漢字・ひらがな・カタカナを入力するとき

※ディスプレイに表示される漢字は、一部簡略した文字にしているものがあります。

電話を使う

文字入力のしかた

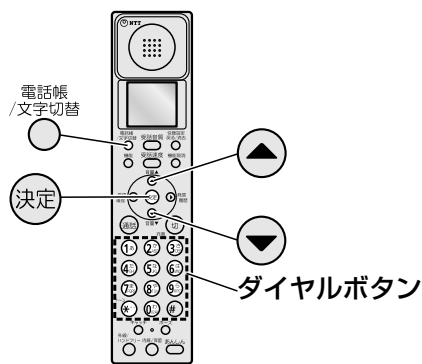
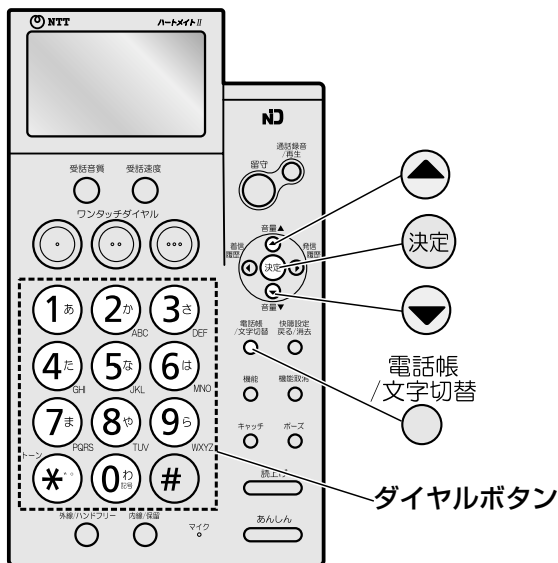

1

ワンタッチダイヤルや電話帳、あんしん通話の通報先の名前を入力するときに

電話帳 / 文字切替 を押して「漢字」を選ぶ

<親機>

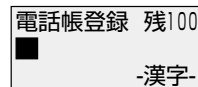

<子機>

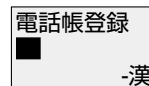

2

ダイヤルボタンをくり返し押して文字を入力する（75ページ）

カーソル「■」の位置に文字が入力されます。

<例：「かいしゃ」を入力するとき>

②<sub>か</sub> を1回、①<sub>し</sub> を2回、③<sub>さ</sub> を2回、⑧<sub>や</sub> を4回押します。

（か行） （あ行） （さ行） （や行）

<親機>

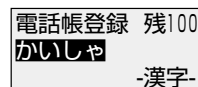

<子機>

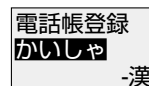

3 へつづく

### メモ

#### ●入力を間違えたときは

◀ または ▶ を押してカーソル（■）を修正する位置に移動させ、快聴設定 戻る/消去 を押します。

#### ●同じ行の文字を続けて入力するときは

カーソル（■）を右へ移動させてから入力してください。

<例：「かき」を入力するとき>

- ②<sub>か</sub>（子機は ②<sub>か</sub>）を1回押す
- ▶ を押す（右へ移動）
- ②<sub>か</sub>（子機は ②<sub>か</sub>）を2回押す



### 3

▼ または ▲ を押して文字を

#### 変換する

カーソル上の入力した文字が変換されます。

▼ を押すたびに候補が表示されます。  
(目的の漢字が表示されないときは、読みかたをかえて入力し変換してください。)

※漢字変換中に <sup>快聴設定</sup>  を押すと、カーソル上の文字がひらがなに戻ります。

<例：「会社」と変換するとき>

<親機>

電話帳登録 残100  
会社  
-漢字-

<子機>

電話帳登録  
会社  
-漢

### 4

決定 を押して変換した文字を  
確定する

<親機>

電話帳登録 残100  
会社 ■  
-漢字-

<子機>

電話帳登録  
会社 ■  
-漢

#### お知らせ

●変換候補表示中に変換範囲を変えることはできません。  
変換範囲を変えるときは一度ひらがな表示に戻します。

1. <sup>快聴設定</sup>  を押して、ひらがな表示に戻す
2. ◀ または ▶ を押して変換範囲を選択する



## 「カナ」「英字」「数字」モードで入力する

半角のカタカナ・アルファベット（英字）・数字・記号を入力するとき

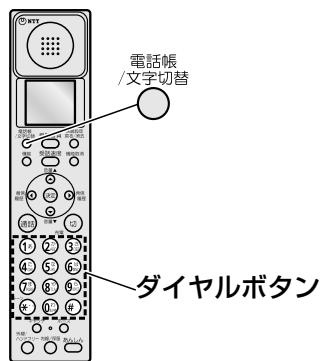
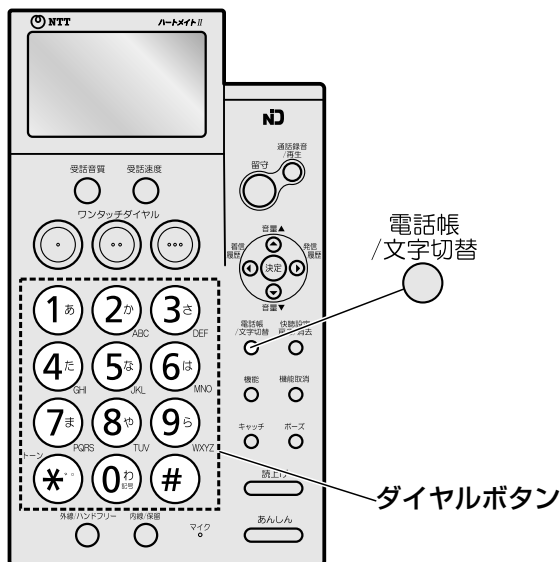

### 1 ワンタッチダイヤルや電話帳の名前・読みを入力するとき 電話帳 / 文字切替 を押しモードを選ぶ

親機は「-カナ-」「-英字-」「-数字-」の中から選びます。  
子機は「-か-」「-英-」「-数-」の中から選びます。

<例：「カナ」を選んだとき>

<親機>

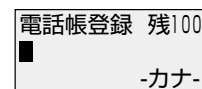

<子機>

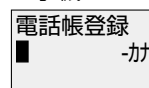

### 2 ダイヤルボタンをくり返し押して 入力したい文字を選ぶ (75ページ)

カーソル「■」の位置に文字が入力されます。

<例：「カイシャ」を入力するとき>

②<sub>カ</sub> を1回、①<sub>イ</sub> を2回、③<sub>シ</sub> を2回、⑧<sub>ヤ</sub> を  
(カ行) (ア行) (サ行) (ヤ行)  
4回押します。

<親機>

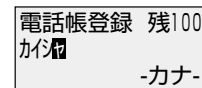

<子機>

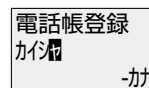

#### メモ

#### ●入力を間違えたときは

◀ または ▶ を押してカーソル (■) を修正する  
位置に移動させ 快聴設定  
戻る/消去 を押します。

#### ●同じ行の文字を続けて入力するときは

カーソル (■) を右へ移動させてから入力してください。

<例：拵を入力するとき>

- ②<sub>カ</sub> (子機は ②<sub>か</sub>) を1回押す
- ▶ を押す (右へ移動)
- ②<sub>カ</sub> (子機は ②<sub>か</sub>) を2回押す





例：「会社 デンワ」と入力（親機の場合）

1. [会社] を入力する

電話帳  
/文字切替 を押して「漢字」モードを選ぶ



[か]  を1回押す

[い]  を2回押す

[し]  を2回押す

[や]  を4回押す

2.  を押す

※入力した文字が漢字に変換されます。

3.  を押す

※手順2.で表示した漢字が確定されます。

4. スペースを入力する

 を押す

※スペース（空白）も1桁に数えます。

5. [デンワ] を入力する

電話帳  
/文字切替 を押して「カナ」モードを選ぶ



[デ]  を4回押す

[ワ]  を1回押す

[ン]  を3回押す

 を押す

[ワ]  を1回押す



## ●ダイヤルボタンに割り当てられた文字について

ダイヤルボタンに複数の文字が割り当てられています。ボタンを押す回数により、文字が変わります。



## 文字入力表（親機・子機）

入力モード		「漢字」モード 全角ひらがなを入力して 漢字や全角カタカナに 変換させるモード	「カナ」モード 半角のカタカナを 入力するモード	「英字」モード 半角の英字、記号を 入力するモード	「数字」モード 半角の数字を入力 するモード
入力ボタン					
親機	子機				
①あ	①あ	あいうえお あいうえおー	アイウエオ アイウエオー		1
②か <sub>ABC</sub>	②か <sub>ABC</sub>	かきくけこ	カキクケコ	ABCabc	2
③さ <sub>DEF</sub>	③さ <sub>DEF</sub>	さしすせそ	サシスセソ	DEFdef	3
④た <sub>GHI</sub>	④た <sub>GHI</sub>	たちつてとっ	タチツテトッ	GHIghi	4
⑤な <sub>JKL</sub>	⑤な <sub>JKL</sub>	なにぬねの	ナニヌネノ	JKLjkl	5
⑥は <sub>MNO</sub>	⑥は <sub>MNO</sub>	はひふへほ	ハヒフヘホ	MNOmno	6
⑦ま <sub>PQRS</sub>	⑦ま <sub>PQRS</sub>	まみむめも	マミムメモ	PQRSpqrs	7
⑧や <sub>TUV</sub>	⑧や <sub>TUV</sub>	やゆよやゆよ	ヤユヨヤユヨ	TUVtuv	8
⑨ら <sub>WXYZ</sub>	⑨ら <sub>WXYZ</sub>	らりるれろ	ラリルレロ	WXYZwxyz	9
⑩わ <sub>0</sub>	⑩わ <sub>0</sub>	わをんースペース(空白)	ワロンースペース(空白)	- / ( ) ¥ & ? ! * # _	0
* <sub>*</sub>	* <sub>*</sub>	＊	＊		*
# <sub>#</sub>	# <sub>#</sub>				#
⬆ ⬇		カーソル上のひらがなを漢字に変換します			
⬅		カーソル「■」を左へ移動します 変換範囲を切りかえます	カーソル「■」を左へ移動します		
➡		カーソル「■」を右へ移動します 変換範囲を切りかえます	カーソル「■」を右へ移動します		
決定		文字を確定します 入力を終了します	入力を終了します		
機能取消 ○		入力を中断します (入力画面を閉じます)	入力を中断します(入力画面を閉じます)		
電話帳 /文字切替 ○		入力のモードを切りかえます			
快読設定 戻る/消去 ○		カーソル上の文字を 1文字消去します 変換中は変換前に戻ります	カーソル上の文字を1文字消去します		

# ワンタッチダイヤルで電話をかける



親機のワンタッチダイヤルに登録してある相手先を表示させて電話をかけることができます。



## 親機のワンタッチダイヤルで電話をかける

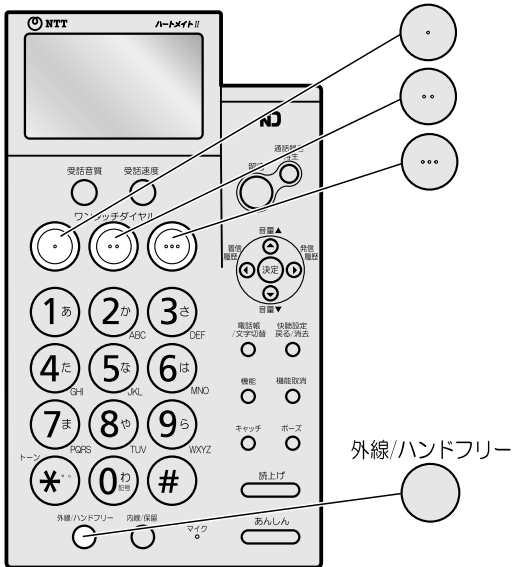

1

受話器を置いたまま  
登録したワンタッチダイヤルボタン  
ワンタッチダイヤル

(●、●●、●●●)を押す

(1) (2) (3)

登録されている相手先の名前と電話番号が表示されます。

中止するときは を押します。

<例：「ワンタッチダイヤル1」のとき>

ワンタッチダイヤル1
会社
0312345678

2

受話器を取りあげる、または

外線/ハンドフリー



を押す

外線/ハンドフリー



が点灯し、自動的にダイヤルされます。

外線
会社
0312345678

3

相手が出たら話をする

通話中は、通話時間と相手先の名前と現在の設定内容が表示されます。

外線	0'20
会社	
標準	標準 標準

4

話が終わったら受話器を戻す

ハンドフリー通話のときは、 を押して

ください。

外線/ハンドフリー



が消灯し、約5秒後に通話時間と相手

先の名前の表示が消えます。



メモ

●受話器を取りあげる、または を押して

からワンタッチダイヤルで電話をかけるには

外線/ハンドフリー

1. 受話器を取りあげる、または を押す

2. 「ツー」という発音音が聞こえている間に登録したワンタッチダイヤルボタン (●、●●、●●●) を押す →自動的にダイヤルされます。



電話帳に登録してある相手先を表示させて電話をかけることができます。



## 親機の電話帳で電話をかける



電話を使う

電話帳で電話をかける

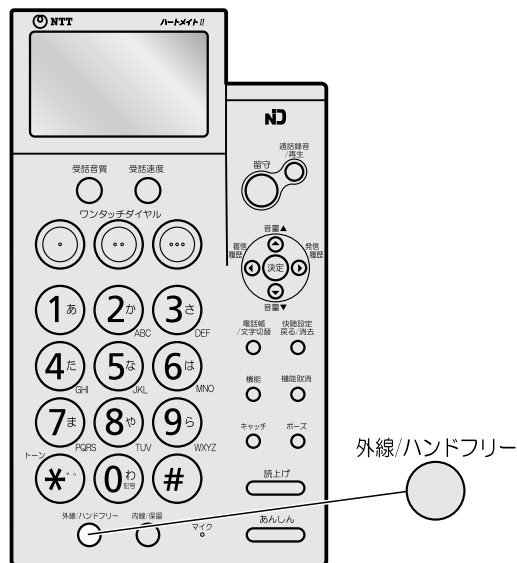

### 1 相手先を表示させる

全検索（79ページ手順 ①～③）または名前検索（80ページ手順 ①～④）で電話をかけたい相手先を表示させます。

中止するときは を押します。

<例：「会社」のとき>

電話帳検索
会社
0312345678

### 2 受話器を取りあげる、または外線/ハンドフリー

を押す

が点灯し、自動的にダイヤルされます。

外線
会社
0312345678

### 3 相手が出たら話をする

通話中は、通話時間と相手先の名前と現在の設定内容が表示されます。

外線	0'20
会社	
標準	標準 標準

### 4 話が終わったら受話器を戻す

ハンドフリー通話のときは、 を押してください。

が消灯し、約5秒後に通話時間と相手先の名前の表示が消えます。

#### メモ

●受話器を取りあげる、または を押して

から電話帳で電話をかけるには

1. 受話器を取りあげる、または を押す
2. 全検索（79ページ）または名前検索（80ページ）で相手先を表示させる
3. 「ツーン」という発音音が聞こえている間に を押す  
→自動的にダイヤルされます。

#### お知らせ

●79ページ手順 ②  
<例：「会社」のとき>

電話帳検索
会社
学校



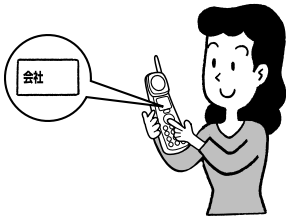

で受話器を取りあげる、または を押しても電話はかけられません。

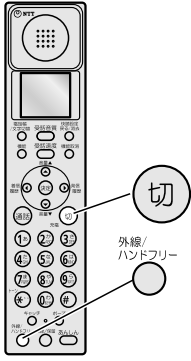

## 子機の電話帳で電話をかける



### メモ

- 充電器から取りあげる、または  を押してから電話帳で電話をかけるには
  1. 充電器から取りあげる、または  を押す
  2. 全検索（81ページ）または名前検索（82ページ）で相手先を表示させる
  3. 「ツーン」という発信音が聞こえている間に  または  を押す  
→自動的にダイヤルされます。

### お知らせ





- 81ページ手順 



<例：「会社」のとき>

電話帳検索
会社
学校

で充電器から取りあげる、または  を押しても電話はかけられません。

### 相手先を表示させる

全検索（81ページ手順  ~  ）または名前検索（82ページ手順  ~  ）で電話をかけたい相手先を表示させます。

中止するときは  または  を押します。  
<例：「会社」のとき>

電話帳検索
会社
0312345678

---

### 充電器から取りあげる、または を押す

充電器から外しているときは、 を押してください。

 が点灯し、自動的にダイヤルされます。

外線
会社
0312345678

---

### 相手が出たら話をする

通話中は、通話時間と相手先の名前と現在の設定内容が表示されます。

外線	0'20
会社	
標準標準標準	

---

### 話が終わったら を押す、または充電器に戻す

 が消灯し、約5秒後に通話時間と電話番号の表示が消えます。



電話帳に登録した相手先を全検索、名前検索で表示させることができます。

※登録された相手先は「読み」の順に並びかえられて表示されます。



## 親機の全検索で表示させる

電話を使う

電話帳の相手先を表示させる

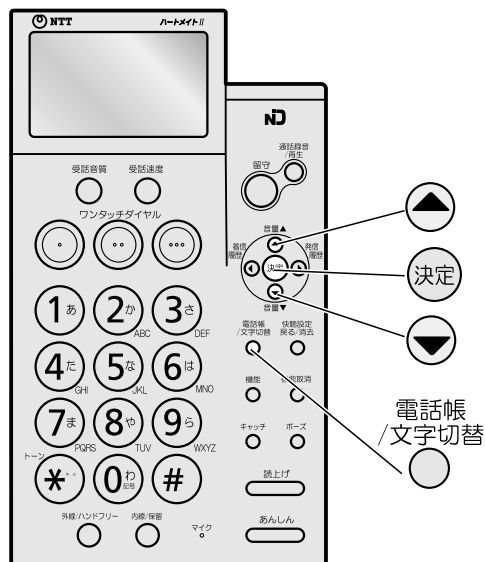

**1** 受話器を置いたまま  
電話帳 / 文字切替  
を押す

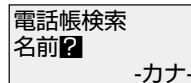

**2** ▼ または ▲ を押して相手先を選ぶ

ディスプレイに相手先が表示されます。

< ▼ を押すと >

数字 (0から9)



カナ (50音順)



英字 (アルファベット順)



記号



電話番号 (名前が登録されていないとき)

< ▲ を押すと >

上記の逆順に表示されます。

<例: 「会社」のとき>

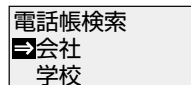

**3** 決定 を押す

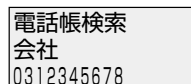

### ●途中で中止するときは

機能取消

を押します。



- 全検索では名前は頭から全角8文字、電話番号は頭から16桁が表示されます。



## 親機の名前検索で表示させる

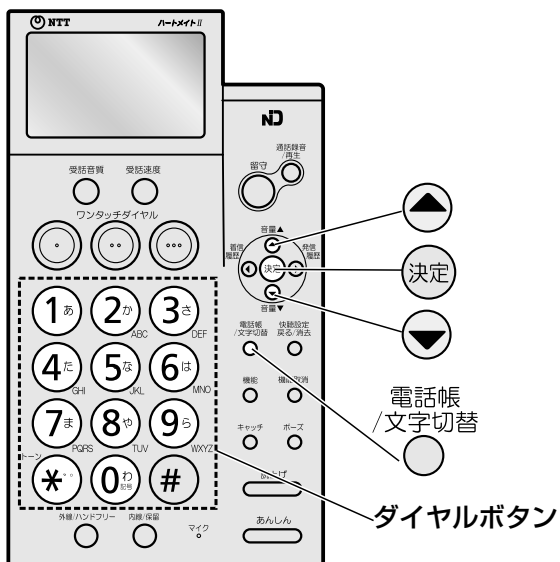

**1** 受話器を置いたまま  
電話帳/文字切替 を押す

電話帳検索  
名前 -カナ-

**2** 相手先の名前をダイヤルボタンで入力する (73ページ)

<例：「学校」を表示させるとき>

を1回、 を1回押して「か」を入力  
(力行) ( ` )  
します。

電話帳検索  
か -カナ-

**3** を押し または を  
押して相手先を選ぶ

ディスプレイに入力した文字で始まる相手先が表示  
されます。

<例：「学校」のとき>

電話帳検索  
 学校  
眼科

**4** を押す

電話帳検索  
学校  
03XXXX3333

電話を使う

電話帳の相手先を表示させる

### お知らせ

- 名前検索では名前は頭から全角8文字、電話番号は頭から16桁が表示されます。



電話帳に登録した相手先を全検索、名前検索で表示させることができます。

※登録された相手先は「読み」の順に並びかえられて表示されます。

## 子機の全検索で表示させる



電話を使う

電話帳の相手先を表示させる

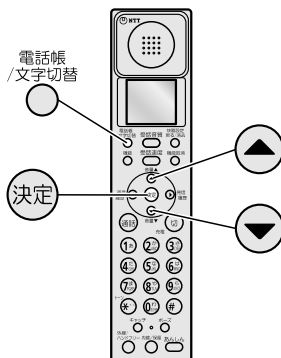

1

充電器から取りあげたときは **切** を押したあとで

電話帳  
/文字切替



を押す

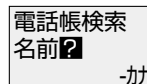

2

**▼** または **▲** を押して相手先を  
選ぶ

ディスプレイに相手先が表示されます。

< **▼** を押すと >

数字 (0から9)



カナ (50音順)



英字 (アルファベット順)



記号



電話番号 (名前が登録されていないとき)

< **▲** を押すと >

上記の逆順に表示されます。

<例: 「会社」 のとき>

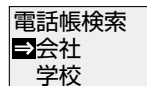

3

**決定** を押す

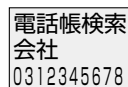

### メモ

●途中で中止するときは

**切** または **機能取消** を押します。

### お知らせ

●全検索では名前は頭から全角6文字、電話番号は頭から12桁が表示されます。



## 子機の名前検索で表示させる

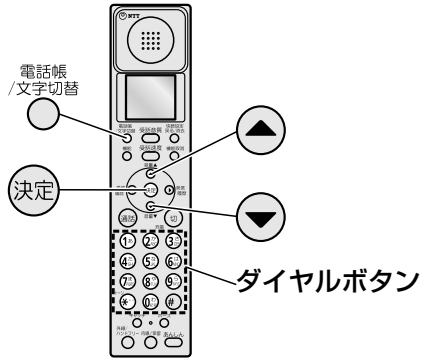

1

充電器から取りあげたときは **切** を押したあとで

電話帳 / 文字切替 **を押す**

電話帳検索  
名前 **2**  
-か

2

相手先の名前をダイヤルボタンで入力する (73ページ)

<例: 「学校」を表示させるとき>

**2** <sup>カ</sup> <sub>ABC</sub> を1回、**\*** <sup>カ</sup> <sub>カ行</sub> を1回押して「か」を入力します。

電話帳検索  
か  
-か

3

**決定** を押し **▼** または **▲** を押し相手先を選ぶ

<例: 「学校」のとき>

ディスプレイに入力した文字で始まる相手先が表示されます。

電話帳検索  
学校  
眼科

4

**決定** を押す

電話帳検索  
学校  
03XXXX3333

### メモ

#### ●途中で中止するときは

**切** または **機能取消** を押します。

### お知らせ

●名前検索では名前は頭から全角6文字、電話番号は頭から12桁が表示されます。



親機の電話帳に登録した名前と電話番号を子機へ転送することができます。  
転送の操作は子機で行ないます。



## 親機の電話帳を子機に転送する

※子機に登録していた電話帳は親機の電話帳で上書きされます。

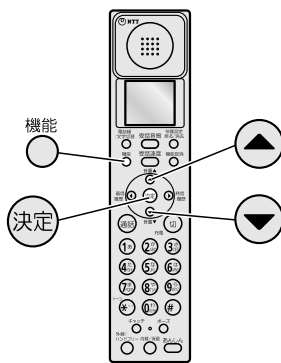

電話を使う

親機の電話帳を子機へ転送する

### メモ

#### ●途中で中止するときは

機能取消 **切** または **〇** を押します。

#### ●転送中に電話がかかってきたら

転送を中止して呼び出し音が鳴りますので、**通話**

または **外線/ハンドフリー** **〇** を押すと話ができます。

### お知らせ

●子機に登録していた電話帳（名前、読み、電話番号識別着信音質の内容）は消去され、親機の電話帳（名前、読み、電話番号の内容）が上書きされます。

●子機どうして転送することはできません。

●子機の電話帳を親機に転送することはできません。

●ディスプレイに「通信中です」と表示されているときに、充電器に戻したり **切** または **機能取消** **〇** を押す、または電話がかかってきたり、ドアホンから呼び出されたり、あんしん通話が起動されると、転送が中断され、子機に登録していた電話帳が消去されることがあります。中断されるまでに転送された親機の電話帳は残ります。最初からやり直してください。

**1** 充電器から取りあげたときは **切** を押したあとで **機能** **〇** を押し **▼** または **▲** を押し「電話帳設定」を選ぶ

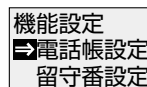

**2** **決定** を押し **▼** または **▲** を押し「電話帳転送」を選ぶ

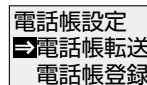

**3** **決定** を押し **▼** または **▲** を押し「する」を選ぶ

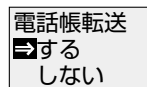

**4** **決定** を押す

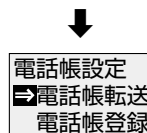
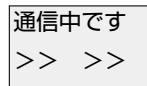

日付け時刻表示に戻すときは **切** または **機能取消** **〇** を押します。

# 音声で読み上げて確認する

音声案内



次ページへつづく→

親機でダイヤルボタンを押したり電話帳を検索したり設定するときなどに、音声ガイダンスで確認することができます。(音声案内機能)

お買い求め時は、設定されています。



## 音声案内を設定するには

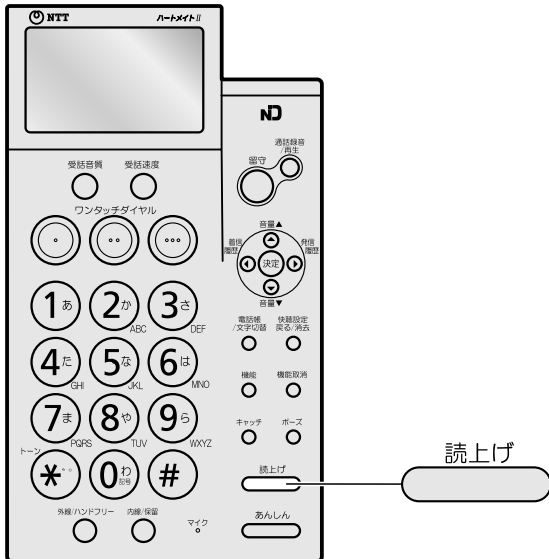

1

受話器を置いたまま

読上げ

を押す

ディスプレイの「**読上げ**」が表示されます。

電話を使う

音声で読み上げて確認する(音声案内)

### メモ

#### ●音声案内を解除するときは

受話器を置いたまま **読上げ** を押す  
ディスプレイの「**読上げ**」が消えます。

#### ●音声案内の音量を調節するには

(親機のスピーカ音量を調節する 51ページ)

### お知らせ

#### ●音声案内を設定すると、次の操作をしたときに音声ガイダンスが流れます。

- ・受話器を置いたまま、ダイヤルボタンを押したとき
- ・機能を設定するとき
- ・発信履歴を確認するとき
- ・着信履歴を確認するとき
- ・電話帳を検索するとき
- ・ワンタッチダイヤルボタンを押したとき
- ・ナンバー・ディスプレイの契約時、電話がかかってきたとき(呼び出し音のかわりに、相手の電話番号で呼び出されます。ワンタッチダイヤルや電話帳に登録した相手は、登録した読みで呼び出されます。読みに登録した記号は音声案内されません。)

※識別着信音質設定で設定している相手から電話がかかってきたときは識別着信音質設定で設定した呼び出し音が優先されます。

#### ●以下のときは音声案内機能は動作しません。

- ・受話器を取りあげたあと
- ・ハンドフリー通話中
- ・オンフックモード中

#### ●子機に音声案内機能はありません。

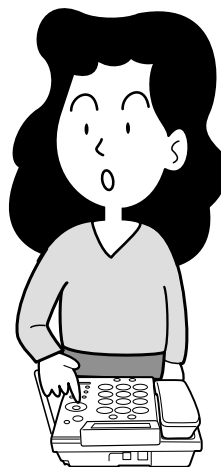

上下ボタンで選択し決定ボタンを押してください。



音声案内を設定しているとき、親機のワンタッチダイヤルや電話帳に登録されている名前を音声で確認するとアクセントが不自然に聞こえることがあります。アクセントの設定を平坦にかえることができます。お買い求め時は、「自動」に設定されています。



アクセントの設定をする

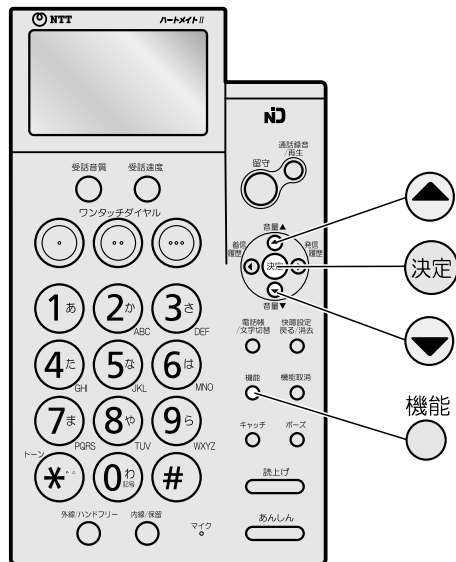

電話を使う

音声で読み上げて確認する（音声案内）

1

受話器を置いたまま

機能

● を押し ▼ または ▲ を押し「ワンタッチダイヤル設定」または「電話帳設定」を選ぶ

<例：「電話帳設定」のとき>

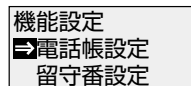

2

決定 を押し ▼ または ▲ を押し「ワンタッチダイヤル修正」または「電話帳修正」を選ぶ

<例：「電話帳修正」のとき>

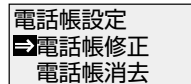

3

決定 を押し ▼ または ▲ を押し設定したいワンタッチダイヤルまたは電話帳を選ぶ

電話帳は読みを入力し 決定 を押し選ぶこともできます。

<例：「会社」のとき>

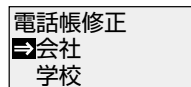

4

決定 を押し

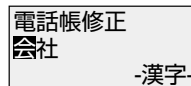

5 へつづく

メモ

●途中で中止するときは機能取消 ● を押します。

お知らせ

●新しく電話帳に登録したときは、アクセントは「自動」になります。



**5** **決定** を押す

電話帳修正  
0312345678  
-カナ-

**6** **決定** を押す

電話帳修正  
0312345678

**7** **決定** を押す

電話帳修正  
会社  
0312345678

**8** **機能** を押す

現在のアクセントで音声ガイダンスが流れます。

アクセント設定  
自動  
平坦

**9** **▼** または **▲** を押して「自動」

または「平坦」を選ぶ

選択したアクセントで音声ガイダンスが流れます。

アクセント設定  
平坦  
自動

**10** **決定** を押す

現在の識別着信先設定（156ページ）が表示されます。内線2～6が設定されているときは手順**12**へ進みます。

識別着信先設定  
指定なし  
内線1

**11** **決定** を押す

識別着信音質設定  
指定なし  
専用ベル

**12** **決定** を押す

「ピー」と鳴り、登録されます。

日付け時刻表示に戻すときは **機能取消** を押します。



## 親機から子機を呼び出す

### 親機



受話器を置いたまま 内線/保留 を押し、  
**受話器を取りあげる**

- 受話器を取りあげないときは、  
ハンドフリー通話になります。

**呼び出したい子機の内線番号を  
ダイヤルボタン (2<sup>カ</sup> ~ 6<sup>ホ</sup>) で  
押す**

すべての子機を呼び出すときはダイヤル  
ボタン (\*) を押します。

- 呼び出し中は、ディスプレイに  
内線番号が表示され、点滅し  
ます。
- 呼び出しを中止するには  
受話器を戻します。
- 約20秒間、呼び出しても子機が  
出ないと呼び出しが中止され  
ます。

子機を呼出す

### 子機



**子機が出るまで  
約20秒間、呼び出し音が鳴る**

- 呼び出し中は、ディスプレイに  
「内線1」と表示され、点滅  
します。

内線/保留 または 外線/ハンドフリー を押す

- 子機を充電器に置いていない  
ときは、耳に当てての通話に  
なります。

**相手の声が聞こえたら  
話をする**



- 内線通話中に電話がかかってきたら  
親機と子機からベル音が鳴ります。  
親機で電話を受けるとき  
受話器を戻し、再度取りあげる  
子機で電話を受けるとき  
通話 を押す  
内線通話は自動的に終了します。

**マイクに向かって  
話をする**



- ハンドフリー通話のときは  
マイクに向かって話をする

- 内線通話中は、ディスプレイに  
「内線1」と表示されます。

**話が終わったら受話器を戻す**

受話器を戻さないときは、約10秒後に  
「ピー、ピー、ピー…」と鳴ります。

- ハンドフリー通話のときは 外線/ハンドフリー または 内線/保留 を押す

**話が終わったら 切 を押す**

- 子機を充電器に置いてハンドフリー通話中に充電器から取りあげると、耳に当てての通話になります。子機を充電器に置いていないときに子機の外線/ハンドフリーボタンを押してハンドフリー通話にしたあとは、耳に当てての通話に切りかえることはできません。



# 子機から親機を呼び出す

## 子機



充電器から取りあげたときは (切) を押したあとで  
内線/保留  
○ を押す

- ディスプレイに「内線番号？」と表示されます。

1あ を押す

親機を呼出す

- 呼び出し中は、ディスプレイに「内線1」と表示され、点滅します。
- 呼び出しを中止するには (切) を押します。
- 約20秒間、呼び出しても親機が出ないと呼び出しが中止されます。
- 子機を充電器に置いていないときは、耳に当てての通話になります。

## 親機



親機が出るまで  
約20秒間、呼び出し音が鳴る

- 呼び出し中は、ディスプレイに子機の内線番号が表示され点滅します。

受話器を取りあげる

- 受話器を置いたまま <sup>内線/保留</sup> ○ を押すとハンズフリー通話になります。

相手の声が  
聞こえたら話をする

相手と話をする



- 内線通話中に電話がかかってきたら  
親機と子機からベル音が鳴ります。  
親機で電話を受けるとき  
受話器を戻し、再度取りあげる  
子機で電話を受けるとき  
(通話) を押す  
内線通話は自動的に終了します。



- 内線通話中は、ディスプレイに「内線1」と表示されます。

- 内線通話中は、ディスプレイに子機の内線番号が表示されます。

話が終わったら (切) を押す

話が終わったら受話器を戻す

受話器を戻さないときは、約10秒後に「ピー、ピー、ピー…」と鳴ります。

- ハンズフリー通話のときは <sup>外線/ハンズフリー</sup> ○ または <sup>内線/保留</sup> ○ を押す



親機で受けた電話を子機へ、子機で受けた電話を親機へまわすことができます。

## 親機から子機に電話をまわす

### 親機



通話中に  を押す

- 外線の相手に保留メロディが流れます。

呼び出したい子機の内線番号をダイヤルボタン (2<sup>カ</sup> ~ 6<sup>は</sup>) で押す

すべての子機を呼び出すときはダイヤルボタン (＊) を押します。

- 呼び出し中は、ディスプレイに内線番号が表示され点滅します。
- 子機を呼び出ししても出ないときは  を押すと外線の相手との通話に戻ります。
- 約20秒間、呼び出ししても子機が出ないと、呼び出しは中止され自動的に外線の相手とつながります。

子機を呼出す

### 子機



子機が出るまで約20秒間、呼び出し音が鳴る

- 呼び出し中は、ディスプレイに「内線1」と表示され、点滅します。



充電器から取りあげる

充電器から外しているときは  を押してください。

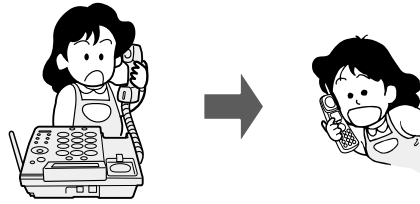
電話をまわすことを伝える



受話器を戻す

- ハンドフリー通話のときは  または  を押す

外線の相手と話をする

話が終わったら

 を押して充電器に戻す

- 近くの子機に電話をまわすには (電話の相手に待っていただく (保留) 57ページ)

電話を使う

親機と子機で電話をまわす (保留転送)



# 子機から親機に電話をまわす

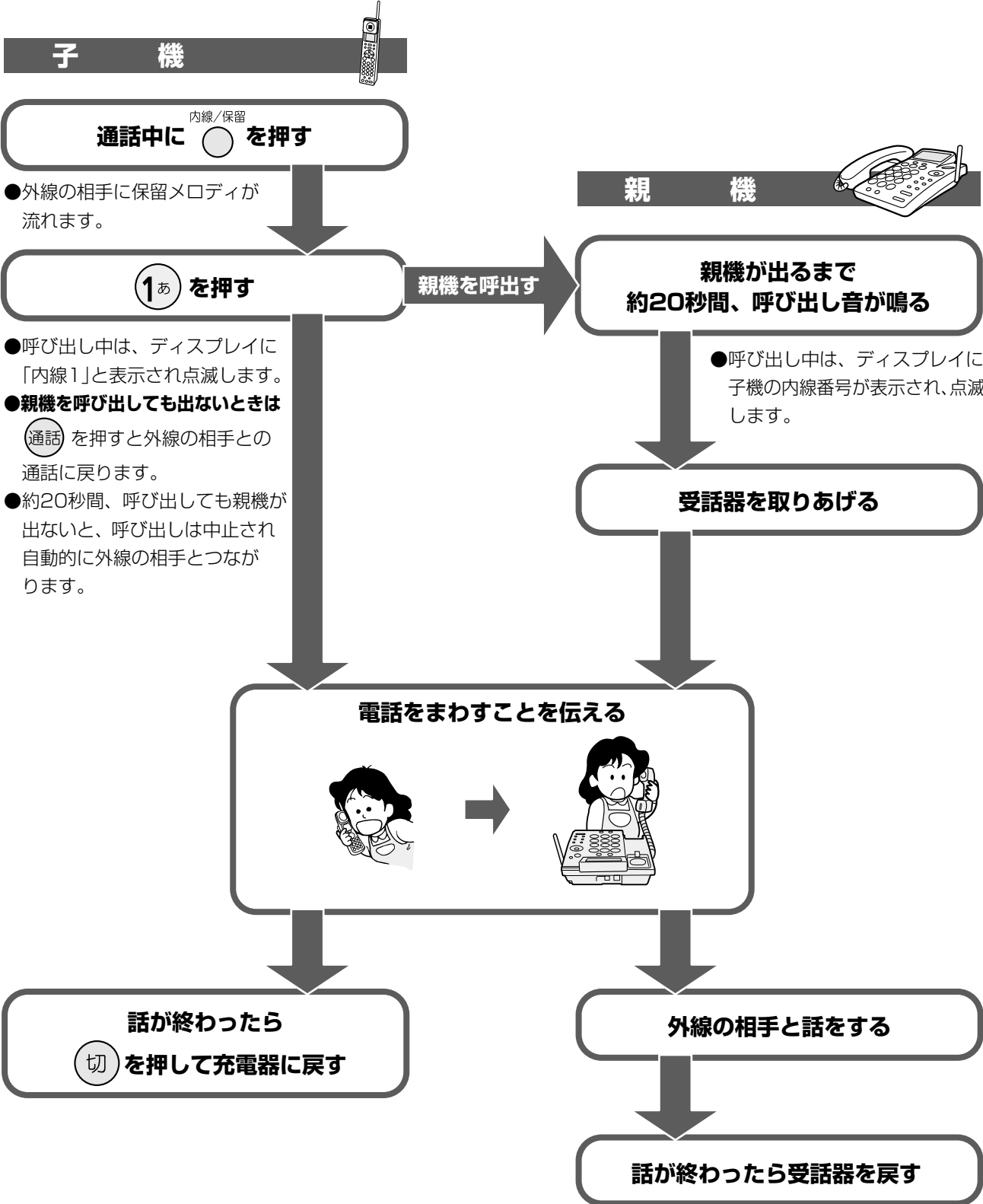

●近くの親機に電話をまわすには  
 （電話の相手に待っていただく（保留）57ページ）



別売の子機を増設すると、トランシーバー感覚で（話すときは機能ボタンを押して、聞くときは機能ボタンを離して）子機と他の子機の間で通話をすることができます。

※ディスプレイの表示を確認しながら操作を行なってください。

※相手の声は、背面のスピーカから聞こえます。子機を耳に当てて通話することはできません。

電話を使う

子機と子機で話す（簡易子機間通話）

## 呼び出す子機側



充電器から取りあげたときは **切** を押したあとで  
内線/保留  
**○** を押す

呼び出したい子機の内線番号を  
ダイヤルボタン（**2** カ AGC ~ **6** ハ AGC）で  
押す

ディスプレイに相手側子機の内線番号が  
表示され、点滅します。

子機を呼出す

## 呼び出される子機側



子機が出るまで  
約20秒間、呼び出し音が鳴る

ディスプレイに相手側子機の内線番号が  
表示され、点滅します。

●呼び出しを中止するには

**切** を押す

●呼び出し音が鳴り始めるまで  
に多少時間がかかります。

呼び出し先の子機が出ると呼び出し音が止まり  
ディスプレイに「<待ち受け>」と表示されます。

●約20秒間、呼び出しても呼び  
出し先の子機が出ないときは  
「<待ち受け>」と表示されま  
せん。

充電器から取りあげる

ディスプレイに「<待ち受け>」と表示されます。  
充電器から外しているときは **内線/保留**  
**○** を押して  
ください。

### <話しかけるには>

1. 話しかけている間は **機能** **○** を  
押し続ける

➔ディスプレイに「<送信>」と  
表示され「ピポ」と鳴ります。

2. マイクに向かって話しかける

3. 話し終わったら **機能** **○** から指を離す

➔ディスプレイは「<待ち受け>」の  
表示に戻ります。

※ディスプレイの「<送信>」「<受信>」の表示を確認することでスムーズな会話ができます。

### 子機どうして話しをする

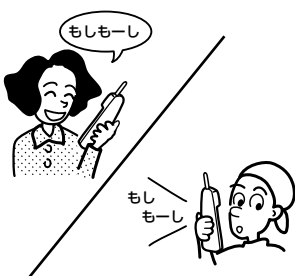

### <話を聞くには>

1. ディスプレイに「<受信>」と表示  
されます。

2. 相手の話を聞く

➔相手の声がスピーカから聞こえる

3. 相手の話が終わったら「ピピ」と鳴り  
ディスプレイは「<待ち受け>」の  
表示に戻ります。

話が終わったら **切** を押して充電器に戻す

- 相手が話している間は、こちらから話しかけることはできません。
- 子機間通話中に電話がかかってきたときは、子機間通話は自動的に終了し、呼び出し音が聞こえます。
- 子機間で通話できる状態のときに「<待ち受け>」と表示されます。
- 子機間通話中は、親機のディスプレイに「子機使用中」と表示され、親機は使用できません。
- 約30秒間機能ボタンを押さないと、子機間通話は中止されます。
- 子機間通話中は、通話圏外警告音（170ページ）は鳴りません。

# 子機と子機で電話をまわす

子機間転送



別売の子機を増設すると、子機で受けた電話を他の子機へまわすことができます。  
また、電話をまわすとき子機どうして話をするができます。(簡易子機間通話：トランシーバー方式)  
※相手の声は、背面のスピーカから聞こえます。子機を耳に当てて通話することはできません。

## 転送する子機側

内線/保留  
子機で通話中に を押す

- 外線の相手に保留メロディが流れます。

呼び出したい子機の内線番号を  
ダイヤルボタン (2<sup>はABC</sup> ~ 6<sup>はMNO</sup>) で  
押す

ディスプレイに相手側子機の内線番号が  
表示され、点滅します。

子機を呼出す

- 呼び出しを中止するには

を押す

転送先の子機が出ると呼び出し音が止まり  
ディスプレイに「<待ち受け>」と表示されます。

- 外線の相手に戻すには

を押す(ハンドフリー通話)

- 約20秒間、呼び出しても転送先  
が出ないときは、呼び出しは中止  
され自動的に外線の相手とつなが  
ります。

## 転送される子機側

子機が出るまで  
約20秒間、呼び出し音が鳴る

ディスプレイに相手側子機の内線番号が  
表示され、点滅します。

充電器から取りあげる

ディスプレイに「<待ち受け>」と表示され  
ます。充電器から外しているときは を  
押してください。

<話しかけるには>

子機どうして話しをする

<話を聞くには>

1. 話しかけている間は を  
押し続ける  
→ディスプレイに「<送信>」と  
表示され「ピポ」と鳴ります。
2. マイクに向かって話しかける
3. 話し終わったら から指を離す  
→ディスプレイは「<待ち受け>」の  
表示に戻ります。

※ディスプレイの「<送信>」「<受信>」の表示を確認することでスムーズな会話ができます。

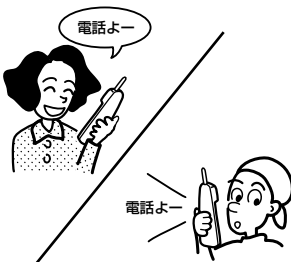

を押して充電器に戻す

転送先の子機が外線につながります。

転送する子機側が電話を切ると  
外線につながる(ハンドフリー通話)

耳に当てた通話にかえたいときは を  
押してください。

- 相手が話している間は、こちらから話しかけることはできません。
- 子機間で通話できる状態のときに「<待ち受け>」と表示されます。
- 子機間通話中は、親機のディスプレイに「子機使用中」と表示され、親機は使用できません。
- 約30秒間機能ボタンを押さないと、子機間通話は中止されます。
- 子機間通話中は、通話圏外警告音(170ページ)は鳴りません。

電話を使う

子機と子機で電話をまわす(子機間転送)



電話を使う

# 固定電話から携帯電話への通話サービスを利用する



## 携帯電話への通話サービスとは

固定電話から携帯電話に電話をかけるとき、携帯電話番号の先頭に事業者識別番号をつけてダイヤルすると、固定電話事業者が設定した料金で通話できるサービスです。(お申し込み手続きは不要です)



(例) NTT西日本のサービスを利用するには

$\frac{0039}{\text{(事業者識別番号)}} + \frac{090\text{-XXXX-XXXX}}{\text{(携帯電話番号)}}$

電話を使う

固定電話から携帯電話への通話サービスを利用する

### お知らせ

- 通話先・通話時間や発信事業者の料金プランなどによっては、料金が異なります。各固定電話事業者へお問い合わせください。
- PHSへの通話はご利用いただけません。携帯電話会社の留守番電話サービスの遠隔操作、船舶電話など一部ご利用いただけないことがあります。



## 携帯通話設定を設定すると

本商品の「携帯通話設定」(96ページ)を設定すると、本商品から携帯電話に電話をかけるとき、自動的に事業者識別番号をつけてダイヤルすることができます。

### 固定電話 (かける側)

相手の電話番号をダイヤルする  
事業者識別番号を自動的につけてダイヤルします。

呼び出す

### 携帯電話 (受ける側)

呼び出し音が鳴り、相手の電話番号が表示される

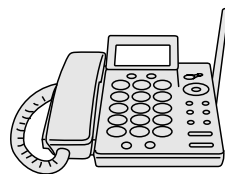

「0039090XXXXXXXX」

※NTT西日本に設定しているとき



「0312345678」

### お知らせ

- 次のときに携帯電話番号にかける場合もご利用になれます。
  - ・相手の電話番号をダイヤルしてかけるとき
  - ・「184」「186」などを付加しているとき(「184」などの非通知設定で電話をかけたときは、携帯電話に電話番号は表示されません)
  - ・発信履歴からかけなおすとき
  - ・電話帳、ワンタッチダイヤルからかけるとき
  - ・用件転送先を呼び出すとき(用件転送ご利用時)
  - ・あんしん通話のとき
  - ・着信履歴からかけ直すとき(ナンバー・ディスプレイ契約時)
- IP電話サービスをご利用の方も、この機能を利用できます。



## 携帯電話へのダイヤル方法について

固定電話から携帯電話へ電話をかけるとき、IP電話利用の設定によりダイヤルの方法が違います。

### ●IP電話サービスをご利用でないお客さま

(96ページの手順④、または98ページの手順⑤の「IP電話利用」で「未契約」を選んだとき)

用途	利用方法
携帯電話設定を利用して発信するとき	090-XXXX-XXXX または 080-XXXX-XXXX 携帯電話番号をダイヤルする
一時的に携帯通話設定を解除して発信するとき	0000-090-XXXX-XXXX または 0000-080-XXXX-XXXX 携帯通話設定解除番号 携帯通話設定解除番号 携帯電話番号の前に、携帯通話設定解除番号（「0000」）をつけてダイヤルする

### ●IP電話サービスをご利用になられているお客さま

(96ページの手順④、または98ページの手順⑤の「IP電話利用」で「契約中」を選んだとき)

用途	利用方法
携帯電話設定を利用して発信するとき	090-XXXX-XXXX または 080-XXXX-XXXX 携帯電話番号をダイヤルする
一時的に携帯通話設定を解除してIP電話網経由で発信するとき	0000-090-XXXX-XXXX または 0000-080-XXXX-XXXX 携帯通話設定解除番号 携帯通話設定解除番号 携帯電話番号の前に、携帯通話設定解除番号（「0000」）をつけてダイヤルする (*2)
一時的に携帯通話設定を解除して加入電話網経由で発信するとき	0000-0000-090-XXXX-XXXX または 0000-0000-080-XXXX-XXXX 加入電話選択番号*1 加入電話選択番号*1 携帯通話設定解除番号 携帯通話設定解除番号 携帯電話番号の前に、携帯通話設定解除番号（「0000」）と加入電話選択番号*1（「0000」）をつけてダイヤルする

\*1 加入電話選択番号の「0000」は例です。ご利用のIP電話サービスに合わせてダイヤルしてください。

\*2 携帯通話設定解除番号（「0000」）と加入電話選択番号（「0000」）が同一のときは、携帯通話設定解除番号を優先します。

## お知らせ

### ●加入電話網経由で固定電話に発信するとき（IP電話サービスをご利用になられているお客様）

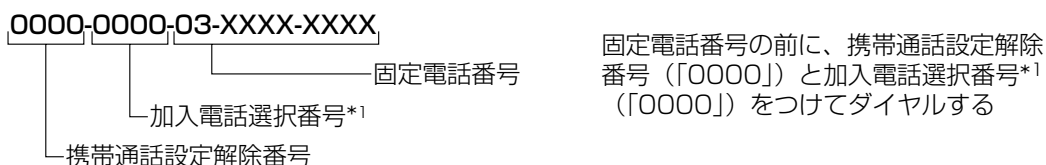

\*1 加入電話選択番号の「0000」は例です。ご利用のIP電話サービスに合わせてダイヤルしてください。



携帯通話設定は、会社やご自宅の固定電話から携帯電話に電話をかけるときに、携帯電話番号の先頭に事業者識別番号をつけてダイヤルすると、その事業者が設定する料金で通話できる機能です。

IP電話サービスを利用しているときは携帯通話設定を利用できません。加入電話選択番号を設定すると、IP電話サービスを一時解除し、携帯通話設定を利用することができます。



### 携帯通話設定に必要な情報と設定画面

#### ●お客さまにご用意いただきたい情報

携帯通話設定を行うときは、以下の情報が必要です。あらかじめご用意ください。

- ①登録する事業者識別番号（携帯番号への発信時に利用する事業者の識別番号 例：NTT西日本「0039」）
- ②IP電話を利用しているときは加入電話選択番号

#### ●設定画面について

携帯通話設定の設定画面について、次の表に示します。

表示	登録内容
事業者設定 <input checked="" type="checkbox"/> NTT西日本 <input type="checkbox"/> その他事業者	<b>●事業者の選択</b> 固定電話で契約されている電気通信事業者（NTT西日本、その他事業者）を選択します。
現在のIP電話利用 <input checked="" type="checkbox"/> 未契約 <input type="checkbox"/> 契約中	<b>●IP電話</b> IP電話は、インターネットを利用した電話のことです。最近では、IP電話が利用している通信プロトコルからVoIPとも言われています。利用されているときは「契約中」を選択します。
加入電話選択番号 <input checked="" type="checkbox"/> 0000	<b>●加入電話選択番号</b> IP電話サービスをご契約時に、IP電話サービスを利用せずに電話をかけるための番号を入力します。 加入電話選択番号については、ご利用のIP電話サービス事業者にお問い合わせください。（付属品「IP電話サービスをご利用のお客様へ」参照）
事業者番号登録 <input checked="" type="checkbox"/>	<b>●事業者識別番号</b> 携帯通話設定を利用する事業者を特定する番号を入力します。 NTT西日本は「0039」です。 その他事業者識別番号については、各固定電話事業者にお問い合わせください。

### 携帯通話設定時のご注意

- 停電時、携帯通話設定は利用できません。
- 携帯通話設定を「NTT西日本（0039）」に設定して、通話できる回線の種類は、NTT西日本サービス提供エリア内（富山県・岐阜県・愛知県・静岡県以西の各府県）の加入電話、加入電話・ライトプラン、INSネット64、INSネット64・ライト、INSネット1500となります。
- 携帯通話設定を設定したときでも、「0000」（携帯通話設定解除番号）をつけてダイヤルすると、その通話に限り、携帯通話設定を解除して電話をかけることができます。
- 携帯電話会社の留守番電話サービスの遠隔操作、船舶電話など、一部ご利用いただけない番号があります。このときは、「0000」（携帯通話設定解除番号）をつけてダイヤルしてください。
- 携帯通話設定をご利用時は「184」や「186」の後にポーズを入力しないでください。ポーズを入力すると携帯通話設定が正しく動作しないことがあります。
- IP電話サービスをご利用時、接続するVoIP機器（ルータなど）の状態によっては、携帯通話設定が正しく動作しないことがあります。
- 携帯通話設定がはたらくときは、ダイヤルボタンを押しても、しばらくダイヤル音が聞こえないことがあります。これは本商品が事業者識別番号の付与判定を行っているためであり、故障ではありません。
- 携帯通話設定は、電話をかけるときに有効な機能ですが、お話し中に  を利用して電話をかえるとき（3者通話ご利用など）には、携帯通話設定は動作しません。
- PHSへの通話はご利用いただけません。



# 携帯通話設定を利用する

携帯通話設定を「NTT西日本（0039）」または「その他事業者」に設定しておくこと、本商品から携帯電話に電話をかけるときに、自動的に事業者識別番号をつけてダイヤルします。携帯通話設定を利用するときは、必ず設定してください。

親機で設定すると、親機と子機で携帯通話設定を利用することができます。

お買い求め時は「解除する」に設定されています。（お申し込み手続きは不要です。）

## 携帯通話設定（NTT西日本）を設定するには

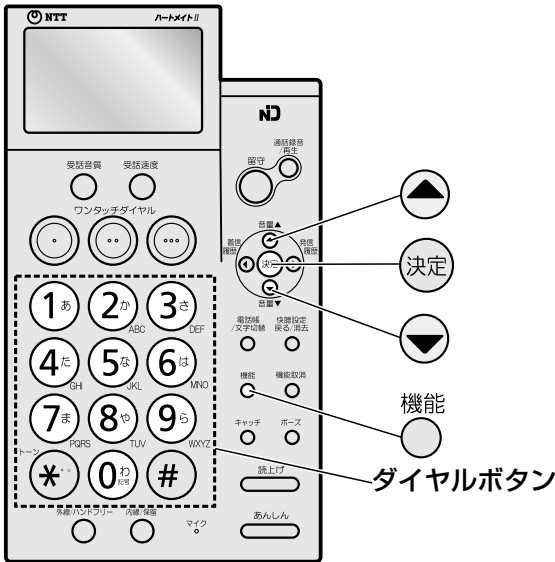

- 1** 受話器を置いたまま  
機能  
○ を押し ▼ または ▲ を  
押し「携帯通話設定」を選ぶ

機能設定  
▶ 携帯通話設定  
あんしん通話
- 2** 決定 を押し ▼ または ▲ を  
押し「利用する」を選ぶ

「解除する」を選んだときは、手順 6 へ

携帯通話設定  
▶ 利用する  
解除する
- 3** 決定 を押し ▼ または ▲ を  
押し「NTT西日本」を選ぶ

事業者設定  
▶ NTT西日本  
その他事業者
- 4** 決定 を押し ▼ または ▲ を  
押し「契約中」または「未契約」  
を選ぶ

「未契約」を選んだときは、手順 6 へ

現在のIP電話利用  
▶ 契約中  
未契約

### お知らせ

- 携帯通話設定は、携帯電話への発信のみに動作します。携帯電話以外の通話をご利用できません。
- 通話先・通話時間や発信事業者の料金プラン等によっては、一部お安くならないことがあります。
- 携帯電話に電話をかけた場合、着信ランプが点灯することがあります。これは、電話をかける際に事業者識別番号が自動付与されたことをお知らせするものです。

電話を使う

携帯通話設定を利用する

5 へつづく



## 5 決定 を押しダイヤルボタンで 解除番号を入力する

加入電話選択番号  
0000

## 6 決定 を押す

96ページの手順 2 で「解除する」を選んだときは、「解除しました」と表示されます。

携帯通話設定  
設定しました

日付け時刻表示に戻すときは 機能取消 を押します。

### メモ

#### ●加入電話選択番号とは

IP電話サービスをご契約時に、IP電話サービスを一時解除して電話をかけるための番号です。

### お知らせ

- 携帯通話設定は、携帯電話への発信のみに動作します。携帯電話以外の通話をご利用できません。
- 通話先・通話時間や発信事業者の料金プラン等によっては、一部お安くならないことがあります。
- IP電話サービスを契約しているときは、事業者選択画面で、設定する事業者を選択したときに、必ずIP電話利用設定で「契約中」を選択してください。  
※IP電話サービスを契約していないときは、IP電話利用設定で「未契約」を選択してください。
- IP電話利用設定で「契約中」を選択したときは、必ず加入電話選択番号を登録してください。  
※ご契約のIP電話サービスによって加入電話選択番号は異なりますので、加入電話選択番号が不明なときは、契約しているIP電話サービス事業者へご確認ください。  
※NTT西日本が提供しているVoIP機器（ルータなど）を利用されているときは、加入電話選択番号は「0000」（工場出荷時設定）を登録してください。
- 事業者選択画面で、「NTT西日本」を選択したときは、当社サービス提供エリア（富山県・岐阜県・愛知県・静岡県以西の各府県）以外では利用できませんので、当社サービス提供エリア以外の地域で利用されるときは、「その他事業者」を選択してください。
- ホームテレホンや構内交換機（PBX）に接続したときは、携帯通話設定を「なし」に設定してください。
- 携帯電話会社の留守番電話サービスの遠隔操作、船舶電話などには、「0000」（携帯通話設定解除番号）をつけてダイヤルしてください。その通話に限り、携帯通話設定を解除して電話をかけることができます。
- 携帯電話設定を利用していると、発信履歴に事業者識別番号や加入電話選択番号は記録されません。
- 設定の途中で設定動作を中断したときは、設定変更内容は反映されません。
- 相手につながるまで、時間がかかることがあります。



## 携帯通話設定（その他事業者）を設定するには



電話を使う

携帯通話設定を利用する

**1** 受話器を置いたまま  
機能  
○ を押し ▼ または ▲ を  
押して「携帯通話設定」を選ぶ

機能設定  
▶ 携帯通話設定  
あんしん通話

**2** (決定) を押し ▼ または ▲ を  
押して「利用する」を選ぶ

「解除する」を選んだときは、手順 **7** へ

携帯通話設定  
▶ 利用する  
解除する

**3** (決定) を押し ▼ または ▲ を  
押して「その他事業者」を選ぶ

「設定しない」を選んだときは、手順 **7** へ

事業者設定  
▶ その他事業者  
設定しない

**4** (決定) を押しダイヤルボタンで  
事業者番号を入力する

事業者番号登録  
▶ 00xx

**5** (決定) を押し ▼ または ▲ を  
押して「契約中」または「未契約」  
を選ぶ

「未契約」を選んだときは、手順 **7** へ

現在のIP電話利用  
▶ 契約中  
未契約

**6** (決定) を押しダイヤルボタンで  
解除番号を入力する

加入電話選択番号  
▶ 0000

**7** (決定) を押す

手順 **2** で「解除する」を選んだとき、手順 **3** で  
「設定しない」を選んだときは、「解除しました」  
と表示されます。

携帯通話設定  
設定しました

日付け時刻表示に戻すときは 機能取消 ○ を押します。



メモ

### ●加入電話選択番号とは

IP電話サービスをご契約時に、IP電話サービスを解除して電話をかけるための番号です。  
加入電話選択番号については、ご利用のIP電話サービス会社にお問い合わせください。



お知らせ

- IP電話サービスを契約しているときは、事業者選択画面で、設定する事業者（NTT西日本を推奨）を選択した際に、必ずIP電話利用設定で「契約中」を選択してください。  
※IP電話サービスを契約していないときは、IP電話利用設定で「未契約」を選択してください。
- 当社サービス提供エリア以外で利用されるときは、「その他事業者」を選択してください。  
※NTT西日本（0039）のサービスエリア：富山県・岐阜県・愛知県・静岡県以西の各府県
- 事業者識別番号設定に、市外局番や存在しない事業者識別番号などを設定すると、相手につながりません。
- ホームテレホンや構内交換機（PBX）に接続したときは、携帯通話設定を「解除する」に設定してください。
- 携帯電話会社の留守番電話サービスの遠隔操作、船舶電話などには、「0000」（携帯通話設定解除番号）をつけてダイヤルしてください。その通話に限り、携帯通話設定を解除して電話をかけることができます。
- 携帯電話設定を利用していると、発信履歴に事業者識別番号や加入電話選択番号は記録されません。
- その他事業者のサービス内容、および通話料金については、各固定電話事業者にお問い合わせください。
- その他事業者の事業者識別番号は、各固定電話事業者の各事業者にお問い合わせください。
- 設定の途中で設定動作を中断したときは、設定変更内容は反映されません。



この操作は、携帯局番が追加・変更されたとき以外には行わないでください。  
登録されている番号の発信のみに携帯通話設定が適用されます。  
2005年2月現在、この操作を行う必要はありません。



## 携帯局番を設定する

電話を使う

携帯番号と携帯設定を行う

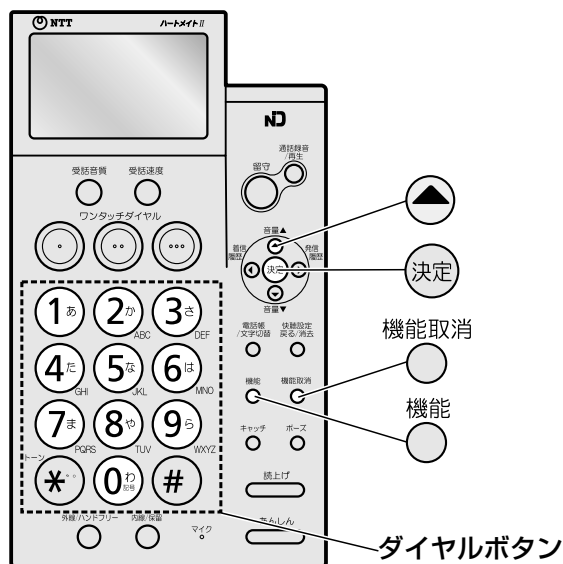

**1** 機能取消  を押しながら 機能  を押す

.....

**2**  を押す

.....

**3** ダイヤルボタンで携帯局番を入力する

<例：「XXXX」を登録するとき>

携帯局番19  
☑XXXX

.....

**4**  を押す

携帯局番19  
☑XXXX  
設定しました

機能取消  を押します。  
日付け時刻表示に戻るときは

### 携帯局番とは

「080」「090」ではじまる携帯電話番号の上位4桁のことです。

お買い上げ時には、あらかじめ以下の18件が設定されています。最大30件まで設定できます。

#### ●設定されている携帯局番

- 0801    0901
- 0802    0902
- 0803    0903
- 0804    0904
- 0805    0905
- 0806    0906
- 0807    0907
- 0808    0908
- 0809    0909

### お知らせ

- すでに設定されている携帯局番を、誤って設定・消去すると、その携帯局番に電話をかけるときに携帯通話設定が利用できなくなります。
- PHS（「070」で始まる電話番号）や、市外局番、事業者識別番号など携帯電話番号以外の番号は設定しないでください。



### 携帯局番を確認する



**1** 機能取消  を押しながらか 機能  を押す

---

**2**  を押す

携帯局番19  
 →XXXX

---

**3**   で携帯局番を確認する

携帯局番20  
 →XXXX

---

**4** 機能取消  を押す

### 携帯局番を消去する



**1** 機能取消  を押しながらか 機能  を押す

---

**2**  を押す

携帯局番19  
 →XXXX

---

**3**   で消去する携帯局番を選ぶ

<例：No.19の「XXXX」を消去するとき>

携帯局番19  
 →XXXX

---

**4**  決定 を押す

携帯局番19  
 →XXXX

---

**5** 快聴設定 戻る/消去  を押す

携帯局番19  
 →---

---

**6**  決定 を押す

携帯局番19  
 →---  
 設定しました

日付け時刻表示に戻すときは  機能取消 を押します。

留守番に設定すると、外出中に電話をかけてきた相手に対して留守番メッセージを流し用件を録音します。

外出するとき

## 留守番に設定する



を押して、留守番に設定します。(103ページ)

固定留守番メッセージ(女性の声/男性の声)または、自分の声で録音した自作の留守番メッセージ(109ページ)を選んで設定することもできます。(102ページ)

外出中

## 用件が録音される

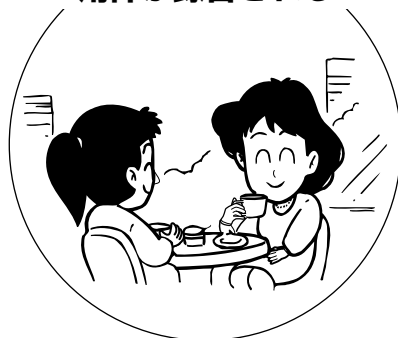

相手が電話をかけてくると...

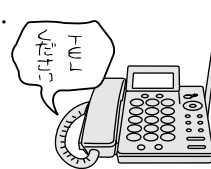

用件を録音する

帰宅したら

## 用件を聞く



通話録音  
/再生

を押して録音された用件を聞きます。(104ページ)

用件が録音されると、親機の  が点滅します。

用件を聞いたあと、不要な用件を消去してください。(105ページ)

すべての用件が消去されると  が消灯します。

# 留守番メッセージについて



あらかじめ用意されている固定留守番メッセージと、自分の声で録音したメッセージ（自作の留守番メッセージ）の中から、留守番電話の留守番メッセージを選ぶことができます。  
お買い求め時は、固定留守番メッセージ（女声）に設定されています。

## 留守番メッセージを選ぶ

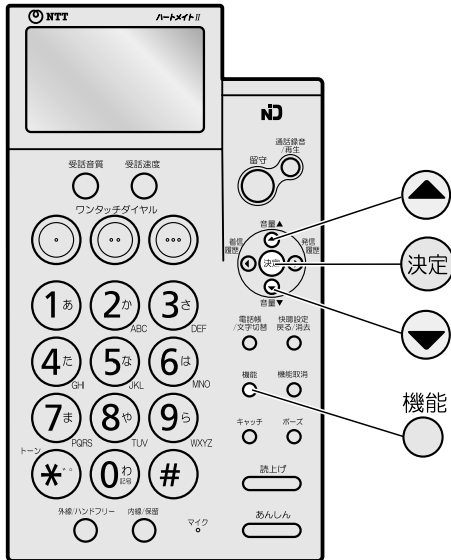

**1** 受話器を置いたまま  
機能  
○ を押し ▼ または ▲ を  
押して「留守番設定」を選ぶ

機能設定  
☑留守番設定  
☑用件転送設定

**2** 決定 を押し ▼ または ▲ を  
押して「留守番メッセージ」を選ぶ

留守番設定  
☑留守番メッセージ  
☑留守番応答回数

**3** 決定 を押し ▼ または ▲ を  
押して「メッセージ選択」を選ぶ

留守番メッセージ  
☑メッセージ選択  
☑メッセージ消去

**4** 決定 を押し ▼ または ▲ を  
押して留守番メッセージを選ぶ

選んだ留守番メッセージが再生されます。  
※自作の留守番メッセージが録音されていないときは、  
固定留守番メッセージの女声⇄男声の順にかかります。  
※自作の留守番メッセージが録音されているときに ▼ を  
押すと留守番メッセージは、固定1（女声）→固定2  
（男声）→自作1→自作2→自作3→固定1（女声）の  
順にかかります。  
（▲ を押すと逆順にかかります。）

<例：「自作1」を選んだとき>

メッセージ選択  
☑自作1  
☑自作2

**5** 決定 を押す

「ピー」と鳴り、登録されます。

日付け時刻表示に戻すときは 機能取消 ○ を押します。

### 固定留守番メッセージについて

用件の録音時間の設定を「自動」または「30秒」にしたとき（120ページ）

「ただいま出かけております。ピーと鳴りましたら  
ご用件をお話してください。」

用件の録音時間の設定を「応答専用」にしたとき  
（120ページ）、または録音がいっぱいになったとき  
「ただいま出かけております。また、お電話ください。」

### お知らせ

●固定留守番メッセージを消すことはできません。

留守番電話  
を使う

留守番メッセージについて



留守ボタンを押すだけで留守番に設定できます。

固定留守番メッセージ(女性の声、男性の声)のほか、自分の声で録音した自作の留守番メッセージも使えます。お買い求め時は、固定留守番メッセージ(女声)に設定されています。

## 外出する前に(留守番の設定)

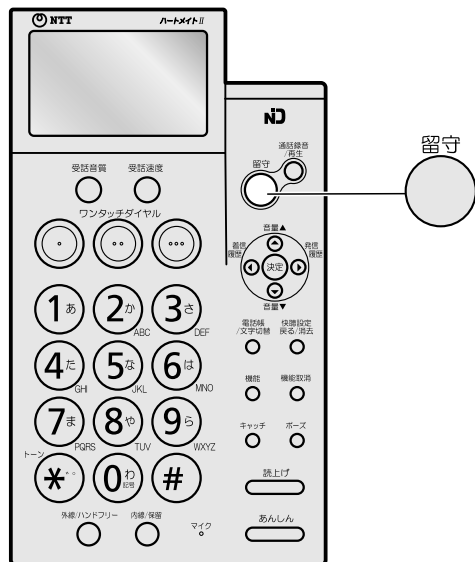

1

受話器を置いたまま

留守  
を押す

留守が点灯し、留守番メッセージが流れます。留守番メッセージ終了後、「ピー」という音が鳴り留守番に設定されます。

※ディスプレイには、残り時間の目安として「■」が表示されます。「■」の表示が減ると録音できる時間が少なくなります。

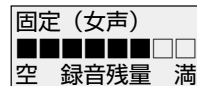

### 外出中に電話がかかってくると…

留守番メッセージが流れたあと用件を録音します。録音中は相手の声がスピーカから聞こえます。(居留守モニター)

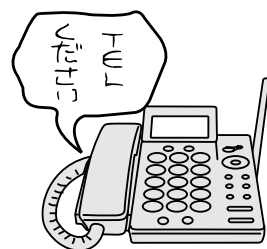

留守番電話  
を使う

外出する前に(留守番の設定)

### メモ

#### ●留守番を解除するには

留守を押してください。留守が消灯します。

#### ●自作の留守番メッセージを録音するには

(留守番メッセージを録音する 109ページ)

#### ●留守番メッセージを切りかえるには

(留守番メッセージを選ぶ 102ページ)

#### ●録音できる時間と件数

録音できる時間は約9分、件数は最大60件です。

(録音時間の短い用件が多い場合は、録音できる時間が9分より短くなる場合があります。)

※通話録音、用件、自作の留守番メッセージ、自作のあんしんメッセージは、同じ用件メモリーに記憶されているのでそれらの内容により録音できる時間は異なります。

#### ●用件の録音中に録音時間がなくなると

録音時間がいっぱいになると、録音は停止され電話が切れます。

#### ●用件の録音時間を変更するには(120ページ)

### お知らせ

●留守番メッセージが流れているときは、電話がかかってきても親機の呼び出し音は鳴りません。

●用件の録音中にあんしん通話が起動されたときは、「緊急のため通話を切ります。」のメッセージを2回流し通話が切れます。あんしん通話を起動する前までの用件録音は残ります。

# 用件を聞く



録音されている用件を再生して聞くことができます。  
用件が録音されていると、通話録音／再生ボタンが点滅します。



## 用件を聞く

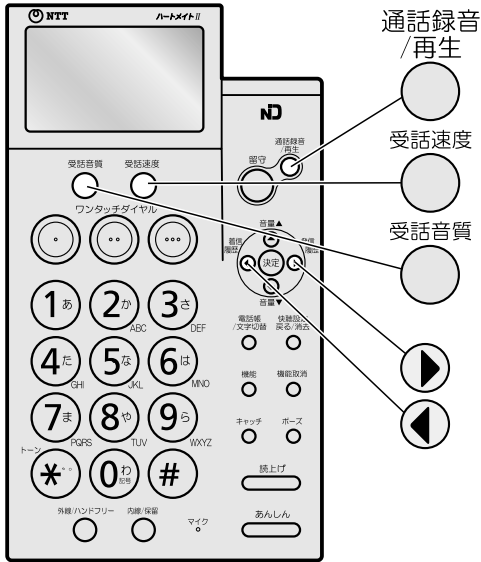

### メモ

- 途中で中止するときは  
機能取消 を押します。
- 用件が録音されていないときは  
通話録音/再生 を押すと「ピピピピ」という音が鳴り「録音されていません。」と聞こえます。
- 用件再生中に電話がかかってきたら  
再生を中止して呼び出し音が鳴ります。電話を受けることができます。

### お知らせ

- 通話録音（58ページ）も再生されます。
- 用件ガイドとは、用件が再生される前に用件番号、用件が再生された後に日時（タイムスタンプ）を流してお知らせすることです。  
用件ガイドの例：「用件1」、(用件1の再生後)「4月2日午後3時30分です。」
- 録音時間を「自動」に設定している場合、用件録音中に、相手が約10秒間何も話さなかった（無音状態）ときや、相手が最初から何も話さなかったときは、録音1件として残らないことがあります。
- 約1秒以内に相手が電話を切ると、録音されません。
- 相手が音楽などで用件を録音しているときは、途中で電話が切れて録音が終わることがあります。

## 1

### 受話器を置いたまま

通話録音/再生 が点滅しているときに

通話録音/再生 を押す

通話録音/再生 が点灯して、用件の再生が始まります。

ナンバー・ディスプレイを利用しているときは、電話をかけてきた相手の電話番号や、電話帳に登録してある名前などが表示されます。ナンバー・ディスプレイを利用していないときは表示されません。

録音されている件数

用件再生  
用件数 3件  
【消去】→消去キ

用件再生  
4月2日 15:30  
0312345678

## 2

### 用件を聞く

録音件数が聞こえたあと用件を再生します。用件を再生後、録音された日付と時刻が聞こえます。  
(タイムスタンプ機能)

再生中にできる操作	押すボタン
次の用件を聞く	
聞いている用件の最初に戻す	
1つ前の用件に戻す	「用件○」と聞こえている間に
遅く聞く／通常速さで聞く (押すたびに速さがかわります)	受話速度
受話音質をかえて聞く (押すたびに音質がかわります)	受話音質
再生を止める	通話録音/再生

※用件が再生される前に、用件ガイドを流してお知らせします。

留守番電話  
を使う

用件を聞く



不要な用件や録音された内容を消去することができます。

用件をすべて消去する方法（用件一括消去）と用件を1件ずつ消去する方法（用件個別消去）があります。



## すべての用件を消去する（用件一括消去）

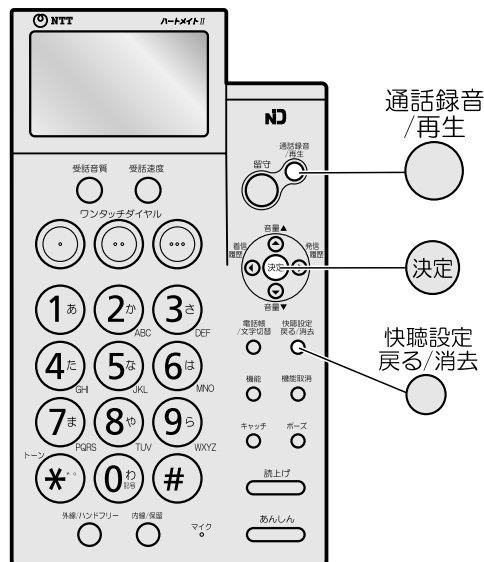

留守番電話  
を使う

用件を消去する

1

受話器を置いたまま

通話録音  
/再生



を押す



が点灯して用件の再生が始まります。

用件再生  
用件数 3件  
【消去】→消去キー



用件再生  
4月3日 11:00  
0312345678

2

快聴設定  
戻る/消去



を2秒以上押す

用件一括消去

消去しますか？

3

「用件一括消去 消去しますか？」と表示され

通話録音  
/再生



が点滅したら



を押す

「ピー」と鳴り、「用件を消去しました。」と聞こえます。

すべての用件が消去され、日付け時刻表示に戻り

通話録音  
/再生



が消灯します。

用件一括消去

消去しました

### メモ

●途中で中止するとき

機能取消



を押します。



# 用件を1件ずつ消去する（用件個別消去）

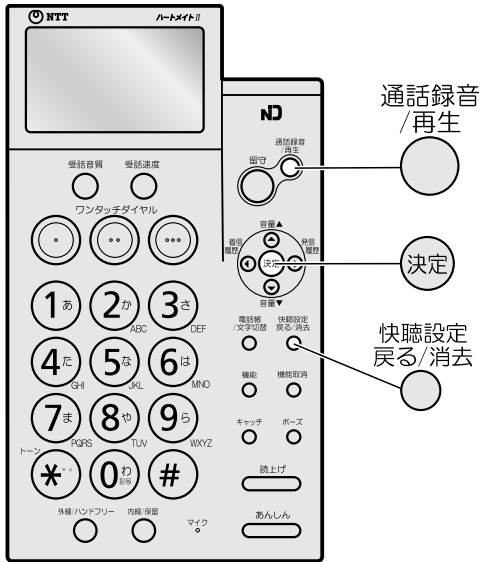

**1** 受話器を置いたまま  
通話録音/再生  を押す

が点灯して用件の再生が始まります。

用件再生  
 用件数 3件  
 【消去】 → 消去キー

↓

用件再生  
 4月3日 11:00  
 0312345678

---

**2** 消去したい用件の再生中に  を押す

快聴設定 戻る/消去

用件個別消去  
 0312345678  
 消去しますか？

---

**3** 「用件個別消去 消去しますか？」と表示され  
通話録音/再生  が点滅したら

**決定** を押す

「ピー」と鳴り、「消去しました。」と聞こえます。  
次の用件が再生されます。  
すべての用件が消去されると、日付け時刻表示に  
通話録音/再生  が消灯します。

用件個別消去  
 0312345678  
 消去しました

留守番電話  
を使う  
用件を消去する

## メモ

●途中で中止するときは  
機能取消  を押します。



子機からも用件を聞いたり、消去することができます。また、留守番の設定や解除をすることもできます。

留守番電話  
を使う

子機で留守番電話を操作する

## 用件を聞く



**1** 充電器から取りあげたときは **切** を押したあとで  
機能 **を押**し **▼** または **▲** を  
押して「留守番設定」を選ぶ

機能設定  
留守番設定  
呼出し音質

**2** **決定** を押し **▼** または **▲** を  
押して「用件再生」を選ぶ

留守番設定  
用件再生  
用件全消去

**3** **決定** を押す

録音件数が聞こえたあと用件を再生します。  
用件を再生後、録音された日付けと時刻が  
聞こえます。(タイムスタンプ機能)

再生中にできる操作	押すボタン
次の用件を聞く	<b>▶</b>

※用件が再生される前に、  
用件ガイドを流して  
お知らせします。

通信中です  
>> >>

↓  
用件再生中

日付け時刻表示に戻すときは **切** または **機能取消** を押します。

## すべての用件を消去する（用件全消去）



**1** 充電器から取りあげたときは **切** を押したあとで  
機能 **を押**し **▼** または **▲** を  
押して「留守番設定」を選ぶ

機能設定  
留守番設定  
呼出し音質

**2** **決定** を押し **▼** または **▲** を  
押して「用件全消去」を選ぶ

留守番設定  
用件全消去  
動作設定

**3** **決定** を押す

「ピー」と鳴り、「用件を消去しました。」と  
聞こえます。

通信中です  
>> >>

↓  
用件全消去

日付け時刻表示に戻すときは **切** または **機能取消** を押します。

## メモ

### ●途中で中止するときは

**切** または **機能取消** を押します。

### ●用件再生中に電話がかかってきたら

再生を中止して呼び出し音が鳴ります。電話を受ける  
ことができます。

### ●お知らせ

●ディスプレイに「通信中です」と表示されているときに  
充電器に戻す、**切** または **機能取消** を押すと、親機との  
通信が中断されます。

●用件の再生操作をしたとき録音されていなければ「録音  
されていません。」と聞こえます。

●用件を聞くとき、ナンバー・ディスプレイを利用して  
いるときは相手の電話番号が聞こえます。

## 用件を1件ずつ消去する（用件個別消去）



**1** 消去したい用件の再生中に  
快聴設定  
戻る/消去 **を押**す

消去  
しますか？

**2** 「消去しますか？」と表示されたら  
**決定** を押す

「ピー」と鳴り、「消去しました。」と聞こえた  
あと、次の用件が再生されます。



## 留守番を設定する



- 1** 充電器から取りあげたときは **切** を押したあとで  
機能  
**○** を押し **▼** または **▲** を  
押し「留守番設定」を選ぶ

機能設定  
留守番設定  
 呼び出し音質

- 2** **決定** を押し **▼** または **▲** を  
押し「動作設定」を選び  
**決定** を押す

動作設定  
設定する  
 解除する

- 3** **▼** または **▲** を押しして  
「設定する」を選び **決定** を押す

「ピー」と鳴り、「留守録音を設定しました。」  
と聞こえます。

通信中です  
 >> >>

↓  
留守番電話  
設定しました

日付け時刻表示に戻すときは **切** または **機能取消** **○**  
を押します。

## 留守番を解除する



- 1** 充電器から取りあげたときは **切** を押したあとで  
機能  
**○** を押し **▼** または **▲** を  
押し「留守番設定」を選ぶ

機能設定  
留守番設定  
 呼び出し音質

- 2** **決定** を押し **▼** または **▲** を  
押し「動作設定」を選び  
**決定** を押す

動作設定  
設定する  
 解除する

- 3** **▼** または **▲** を押しして  
「解除する」を選び **決定** を押す

「ピー」と鳴り、「留守録音を解除しました。」  
と聞こえます。

通信中です  
 >> >>

↓  
留守番電話  
解除しました

日付け時刻表示に戻すときは **切** または **機能取消** **○**  
を押します。

留守番電話  
を使う

子機で留守番電話を操作する

## お知らせ

- ディスプレイに「通信中です」と表示されているときに  
充電器に戻す、**切** または **機能取消** **○** を押すと、親機との  
通信が中断されます。



留守番メッセージを録音することができます（最大3件）

自分の声で録音した留守番メッセージを自作の留守番メッセージと呼びます。あらかじめ用意されている固定留守番メッセージに切りかえることもできます。



## 留守番メッセージを録音する

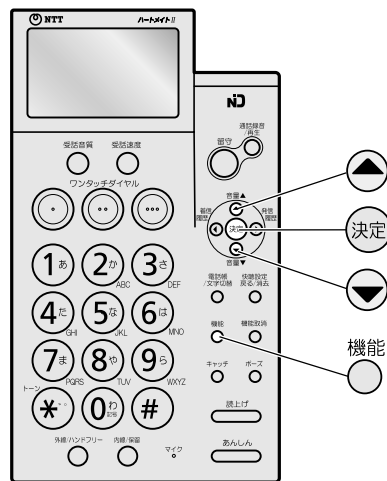

### メモ

#### ●途中で中止するときは

機能取消 を押します。

#### ●録音中に間違えたときは

間違えた留守番メッセージを消去してから、録音し直してください。

#### ●録音内容を変更したいときは

変更したい留守番メッセージを消去してから、録音し直してください。

#### ●録音できる時間と件数

録音できる時間は約9分、件数は最大3件です。  
※通話録音、用件、自作の留守番メッセージ、自作のあんしんメッセージは、同じ用件メモリーに記憶されているので、それらの内容により録音できる時間は異なります。

### お知らせ

●留守番メッセージが3件録音されているときに、さらに録音しようとする、手順④で「これ以上録音できません。」と聞こえます。

●留守番メッセージの録音中に録音がいっぱいになると録音は中止され「録音がいっぱいです。」と聞こえます。録音がいっぱいになるまでの内容が録音されて残ります。

●録音がいっぱいになると、自動的に固定留守番メッセージに切りかわります。（102ページ）

●留守番メッセージの録音中に電話がかかってきたとき、あんしん通話が起動されたとき、ドアホンから呼び出されたときは、録音は中止されます。中止されるまでの録音は残ります。

●留守番メッセージの録音中に電話がかかってきたときやドアホンから呼び出されたときは、親機のみ呼び出し音が鳴ります。受話器を戻すと子機からも呼び出し音が鳴ります。

受話器を取り上げるか子機を充電器から取りあげるとお話しができます。

●留守番メッセージの録音中には子機は使えません。

**1** 受話器を置いたまま  
機能 を押し または を  
押し「留守番設定」を選ぶ

機能設定  
■留守番設定  
■用件転送設定

**2** 決定 を押し または を  
押し「留守番メッセージ」を選ぶ

留守番設定  
■留守番メッセージ  
■留守応答回数

**3** 決定 を押し または を  
押し「メッセージ録音」を選ぶ

留守番メッセージ  
■メッセージ録音  
■メッセージ選択

**4** 決定 を押し、受話器を取りあげて  
「録音をどうぞ、ピーピー」と聞こえたら送話口に向かって留守番メッセージを話す

※ディスプレイには、残り時間の目安として「■」が表示されます。「■」の表示が減ると録音できる時間が少なくなります。

メッセージ1 録音  
■■■■■■■■□□□□  
空 録音残量 満

<自作の留守番メッセージの例>

「はい、〇〇です。ただいま留守にしています。ピーという音のあとでお名前とご用件をお話してください。」

**5** 録音が終わったら受話器を戻す

「ピー」と鳴り「録音が終わりました。」と聞こえます。

日付け時刻表示に戻すときは 機能取消 を押します。



### すべての自作の留守番メッセージを消去する（一括消去）



**1** 受話器を置いたまま  
機能  を押し  または  を  
押し「留守番設定」を選ぶ

**2**  決定 を押し  または  を  
押し「留守番メッセージ」を選ぶ

**3**  決定 を押し  または  を  
押し「メッセージ消去」を選ぶ

**4**  決定 を押し  または  を  
押し「一括消去」を選ぶ

**5**  決定 を押し

「一括消去しますか？ 自作メッセージ」と表示されます。

中止するときは  機能取消 を押しします。

**6**  決定 を押し

「ピー」と鳴り「自作応答メッセージを消去しました。」と聞こえ、消去されます。

日付け時刻表示に戻すときは  機能取消 を押しします。

### 自作の留守番メッセージを1件ずつ消去する（個別消去）



**1** 受話器を置いたまま  
機能  を押し  または  を  
押し「留守番設定」を選ぶ

**2**  決定 を押し  または  を  
押し「留守番メッセージ」を選ぶ

**3**  決定 を押し  または  を  
押し「メッセージ消去」を選ぶ

**4**  決定 を押し  または  を  
押し「個別消去」を選ぶ

**5**  決定 を押し  または  を  
押し「消去したい自作の留守番メッセージ」を選ぶ

**6**  決定 を押し

「消去しますか？ 自作1～3」と表示されます。

中止するときは  機能取消 を押しします。

**7**  決定 を押し

「ピー」と鳴り、消去されます。

日付け時刻表示に戻すときは  機能取消 を押しします。

留守番電話  
を使う

留守番メッセージを録音する



外出先から自宅に電話をかけて留守中に録音された用件を聞いたり、留守番に設定するなどの操作を行なうためには、あらかじめ暗証番号（4桁の数字）の登録が必要です。  
お買い求め時は、登録されていませんので、自分の好きな番号を登録してください。



## 暗証番号を登録する

留守番電話  
を使う

暗証番号を登録する

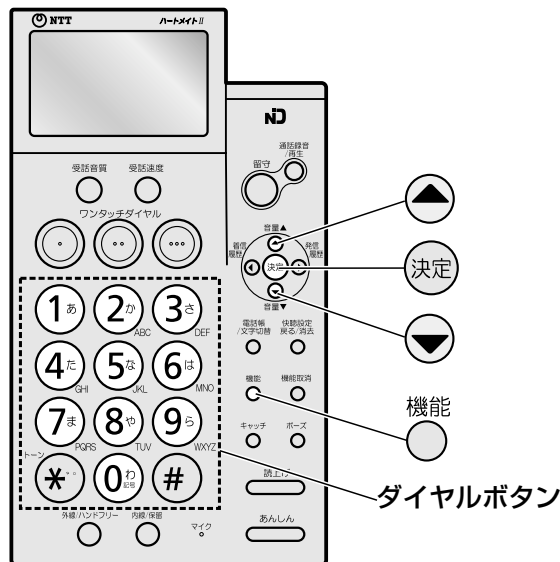

**1** 受話器を置いたまま  
機能  
○ を押し ▼ または ▲ を  
押して「暗証番号登録」を選ぶ

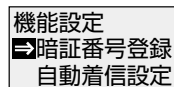

**2** 決定 を押し ▼ または ▲ を  
押して「暗証番号登録」を選ぶ

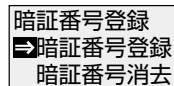

**3** 決定 を押し4桁の数字を  
ダイヤルボタンで入力する

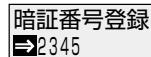

**4** 決定 を押す

「ピー」と鳴り、登録されます。

日付け時刻表示に戻すときは 機能取消 ○ を押します。

### メモ

#### ●途中で中止するときは

機能取消 ○ を押します。

#### ●暗証番号を変更するには

新たに暗証番号を登録し直します。もとの番号は消え、新しく登録した番号が暗証番号になります。

#### ●番号の入力を間違えたときは

快聴設定戻る/消去 ○ を押すと手順 2 のディスプレイが表示

されますので、手順 3 からやり直してください。

#### ●暗証番号を消去したいときは

1. 手順 1
2. 決定 を押し ▼ または ▲ を押して「暗証番号消去」を選ぶ
3. 決定 を2回押す
4. 機能取消 ○ を押す

### お知らせ

●暗証番号は第三者に知られることのないようご注意ください。また、定期的に変更することをお勧めします。



外出先から自宅に電話をかけて留守中に録音された用件を聞いたり消去することができます。また、留守番に設定する（113ページ）こともできます。  
※暗証番号を登録（111ページ）していないとリモート操作を行なうことはできません。



## 外出先から用件を開く



- 電話代節約のために（留守応答回数 121ページ）  
自宅に電話をかけ、つながるまで（留守番メッセージが聞こえるまで）の呼び出し音の回数で用件の有無がわかります。  
お買い求め時は、次の回数に設定されています。  
・用件が録音されているとき……2回でつながる  
・用件が録音されていないとき…5回でつながる  
呼び出し音が3回聞こえてもつながらないときはすぐに電話を切れば電話料金が節約できます。

- リモート操作できる電話機  
リモート操作できる電話機は、プッシュホンかトーン信号（ピッポッパ音）を送ることができる電話機です。ダイヤル回線に接続されている電話機でもトーン信号を送る機能ががあれば、リモート操作ができます。  
リモート操作のときは、ダイヤルボタンを長めに押ししてください。

### お知らせ

- リモート操作を行なうにはあらかじめ自動着信設定を「設定する」にしてください。（119ページ）
- 外出先からリモート操作をするときは、202ページのリモート操作カードをご利用ください。
- トーン信号に切りかえられる電話機から操作するときは、手順②で（\*）を押す前にトーン信号に切りかえてください。
- 手順②で（\*）を押しても応答メッセージが止まらないときはもう一度押ししてください。
- 暗証番号を登録していないときは、外出先から用件を聞くことはできません。
- 暗証番号を3回間違えると「リモートを終わります。」と聞こえ、自動的に電話が切れます。
- 用件が録音されているときは、手順④で①、#を押さなくても約5秒後に用件の再生を始めます。
- 用件が録音されていないときは、手順③のあとに「用件は録音されていません。」「リモートをどうぞ。」と聞こえます。
- 構内交換機に接続してお使いのときや、ISDN回線でターミナルアダプタ（TA）に接続してお使いのときは、用件を聞いている途中で外出先の電話を切っても録音されている用件の再生が終わるまで自宅の電話が切れないことがあります。

### 1 自宅に電話をかける



### 2 留守番メッセージが聞こえ始めたらダイヤルボタンの（\*）を押す

留守番メッセージが止まり「ピー」という音のあとに「暗証番号をどうぞ。」と聞こえます。

### 3 ダイヤルボタンで暗証番号（4桁の数字）を押す

（111ページで登録した暗証番号を押す）

「ピー」という音のあとに「用件〇件です。」「リモートをどうぞ。」と聞こえます。

### 4 ダイヤルボタンの①、#の順に押す

録音件数が聞こえたあと用件とタイムスタンプを再生します。

録音件数と用件のみを再生するときは#を押します。

すべての用件を聞き終わると「再生が終わりました。用件の消去は00です。リモートをどうぞ。」と聞こえます。続けてリモート操作が行なえます。

用 件	停止	再生中 #
	消す (用件個別消去)	再生中 # → 0、0
	消す (用件一括消去)	再生終了後 0、0
再生速度	遅い/通常 (押すたびに変わります)	再生中 5
飛びこし再生	1つ先	再生中 9
	用件ガイドに戻す	再生中 7
	1つ前	用件ガイド再生中 7

1つのリモート操作が終わると「リモートをどうぞ。」と聞こえます。引き続き他のリモート操作が行なえます。何も操作しなければ、約10秒後に「ピピピピピ」という音のあとに「リモートを終わります。」と聞こえ電話が切れます。

### 5 操作を終わるときは電話を切る

留守番電話を使う

外出先から用件を聞く（リモート操作）



留守番に設定するのを忘れて外出しても、外出先から留守番に設定することができます。また、留守番を解除することもできます。



## 外出先から留守番に設定する

留守番電話  
を使う

外出先から留守番に設定する（リモート操作）



### ●外出先から留守番を解除するには

1. 自宅に電話をかける
2. 留守番メッセージが聞こえ始めたら  
⑨ を押す
3. ダイヤルボタンで暗証番号（4桁の数字）を押す
4. ⑨、① の順に押す  
「留守録音を解除しました。」「リモートをどうぞ。」と聞こえます。  
※再び留守番に設定するには⑨、① の順に押してください。
5. 電話を切る



- 自動着信（119ページ）を「解除する」に設定しているときは、留守番に設定することはできません。
- 暗証番号を登録していないときは、外出先から留守番に設定することはできません。

### 1 自宅に電話をかける



20回呼出し音が鳴ると「応答専用」の固定留守番メッセージが流れます。  
（自動着信が「設定する」のとき 119ページ）

### 2 留守番メッセージが聞こえ始めたら ダイヤルボタンの⑨ を押す

応答メッセージが止まり「ピー」という音のあとに「暗証番号をどうぞ。」と聞こえます。

### 3 ダイヤルボタンで 暗証番号（4桁の数字）を押す

留守番メッセージを再生し留守番に設定されます。  
留守番メッセージを再生中に⑦ または⑨ を押すと、留守番メッセージを選ぶことができます。

### 4 電話を切る



外出先から用件転送を設定することができます。

※外出先から用件転送に設定するには、あらかじめ115ページの手順①、②、④の設定をする必要があります。



### 外出先から用件転送に設定する

#### ① 自宅に電話をかける

#### ② 留守番メッセージが聞こえ始めたら ダイヤルボタンの **(\*)** を押す

留守番メッセージが止まり「ピー」という音のあとに「暗証番号をどうぞ。」と聞こえます。

#### ③ ダイヤルボタンで 暗証番号（4桁の数字）を押す

#### ④ **(6)**、**(#)** の順に押す

「転送機能を設定しました。」と聞こえます。

#### ⑤ 電話を切る

留守番電話  
を使う

外出先から用件転送に設定する（リモート操作）



メモ

#### ●外出先から用件転送を解除するには

1. 手順①～③
2. **(6)**、**(0)**、**(0)** の順に押す
3. 電話を切る

#### 📢 お知らせ

- 転送先の電話番号を登録していないと「番号が登録されていません。」と聞こえ用件転送を設定することはできません。
- 留守番や用件転送を設定したときに「録音がいっぱいです。」か「応答専用です。」と聞こえたときは、設定はされますが相手の用件は録音できません。「録音がいっぱいです。」と聞こえたときは不要な録音内容を消去してください。「応答専用です。」と聞こえたときは、用件の録音時間が「応答専用」に設定されていますので、録音時間を「自動」または「30秒」に変更してください。（120ページ）リモート操作では切りかえることはできません。



留守番電話に用件が録音されたことを、登録した電話で知ることができます。外出先からリモート操作で用件を聞くことができます。

転送先は5か所まで登録でき、リモート操作を行なうまで、登録した転送先を順に呼び出します。

## 用件転送を使うには

- 1 暗証番号を登録する (111ページ)
- 2 転送先の電話番号を登録する (117ページ)
- 3 用件転送を設定する (118ページ)
- 4 外出する前に、留守番に設定する (103ページ)

※ 1 ~ 4 の操作が終わると、用件転送を使うことができます。

留守番電話  
を使う

用件を転送する (用件転送)



## 用件が録音されると

約10秒後に登録した転送先へ自動的にダイヤルされます。

暗証番号が入力されないときは、登録した転送先へ順にダイヤルされます。

※すべての転送先を呼び出しても暗証番号が入力されないときは、用件転送は終了します。

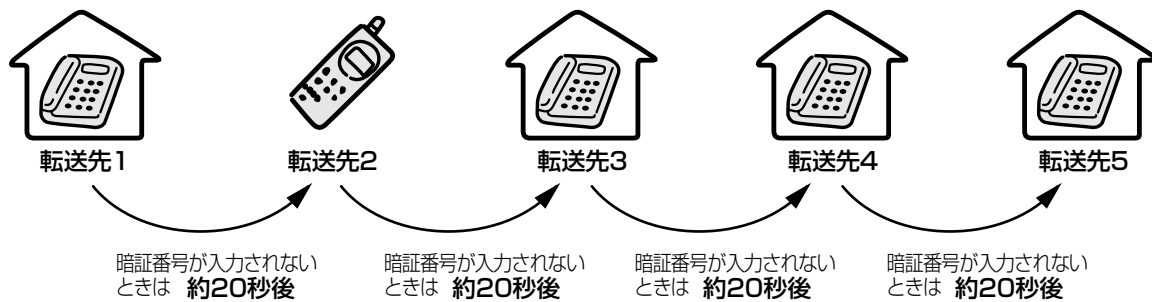

次ページへつづく

**転送先に電話がかかってくると****お知らせ**

- 「ピピッ」「転送です。」というメッセージは約1分間聞こえます。約1分以内に暗証番号を押してください。
- 転送先に電話がかかってくるから約1分以内にリモート操作を行わないと、電話は切れます。
- 相手が留守番メッセージの途中で電話を切ったり、用件を言わずに電話を切っても転送されることがあります。
- 転送先が通話中などで転送できなかったときは、すぐに回線が切れないことがあります。
- リモート操作は、プッシュホンかトーン信号（ピッポッパ音）を送ることができる電話機で行なってください。
- 転送先がお話中などで応答しなかったときや、約60秒呼び出しても転送先が応答しなかった場合は、次の転送先を呼び出します。
- 以下のときは、用件転送は中止されます。
  - ・ 親機を操作したとき
  - ・ 子機で電話をかけたとき
  - ・ 内線通話、簡易子機間通話、子機間転送をしたとき
- すべての転送先を呼び出してもリモート操作がないときは、用件転送は終了します。
- 転送先が応答したあとにあんしんボタンを押すと、用件転送は中止され、転送先に「緊急のため通話を切ります。」のメッセージを2回流し、電話が切れ、あんしん通話が起動されます。
- 以下のときにあんしんボタンを押すと、用件転送は中止され、あんしん通話が起動されます。
  - ・ 用件が録音されたあと転送先の電話番号をダイヤルするまで
  - ・ 転送先の電話番号をダイヤル中
  - ・ 転送先を呼び出し中
  - ・ 次の転送先を呼び出すまでの約20秒間
- あんしん通話の起動により用件転送が中止されたときは、あんしん通話が終了したあとも用件転送は行なわれません。

**1 転送先で電話を受ける****2 「ピピッ」「転送です。」と聞こえ始めたらダイヤルボタンの **(\*)** を押す**

「ピー」という音のあとに「暗証番号をどうぞ。」と聞こえます。

**3 ダイヤルボタンで暗証番号（4桁の数字）を押す****4 「リモートをどうぞ。」と聞こえたら **(#)** を押す**

録音された用件が再生されます。  
(他のリモート操作も行なえます 112ページ)

留守番電話  
を使う

用件を転送する（用件転送）



転送先の電話番号を登録する

転送先の電話番号を5件登録できます。

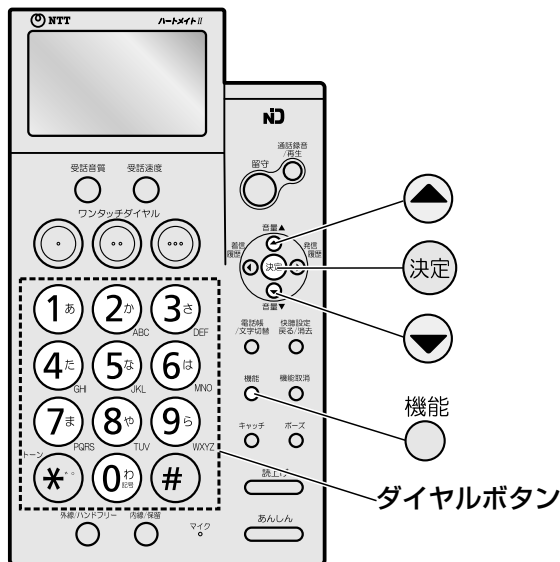

留守番電話  
を使う

用件を転送する (用件転送)

メモ

●電話番号を間違えたときは

快聴設定  
戻る/消去  
を押して消したあと、正しい番号を入力し直してください。

●転送先を消去するには

- 手順 1
- 決定 を押し ▼ または ▲ を押し「転送先番号消去」を選ぶ
- 決定 を押し ▼ または ▲ を押し消去したい転送先を選ぶ
- 決定 を2回押す
- 機能取消 を押す

●登録内容を変更するには

転送先を消去したあと、登録し直してください。

お知らせ

- 電話番号は \*・#・ホース も1回につき1桁と数えます。
- 暗証番号が転送先の電話番号をすべて消去すると、用件転送は自動的に解除されます。

1 受話器を置いたまま  
機能 を押し ▼ または ▲ を押し「用件転送設定」を選ぶ

機能設定  
☑用件転送設定  
暗証番号登録

2 決定 を押し ▼ または ▲ を押し「転送先番号登録」を選ぶ

用件転送設定  
☑転送先番号登録  
転送先番号消去

3 決定 を押し ▼ または ▲ を押し「登録したい転送先」を選ぶ  
転送先は5か所登録できます。

転送先番号登録  
☑転送先1  
転送先2

4 決定 を押し転送先の電話番号をダイヤルボタンで入力する  
最大24桁まで入力できます。

決定 を押すと、現在登録されている電話番号が表示されます。未登録のときは「登録なし」と表示されます。

転送先番号登録  
転送先1  
0312345678■

5 決定 を押す

「ピー」と鳴り、登録されます。続けて他の転送先を登録するときは、▼ または ▲ を押し登録したい転送先を選び、手順 4 へ

日付け時刻表示に戻すときは 機能取消 を押します。



## 用件転送を設定する



お買い求め時は「解除する」に設定されています。

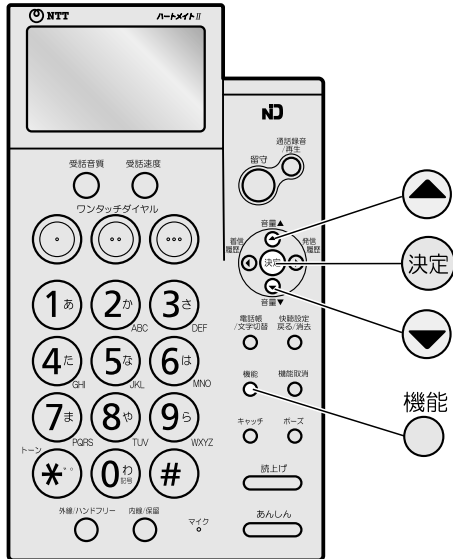

1

受話器を置いたまま

機能

を押し  または  を押し「用件転送設定」を選ぶ

機能設定  
☑用件転送設定  
暗証番号登録

2

を押し  または  を押し「動作設定」を選ぶ

用件転送設定  
☑動作設定  
転送先番号登録

3

を押し  または  を押し「設定する」を選ぶ

用件転送動作設定  
☑設定する  
解除する

4

を押す

「ピー」と鳴り、登録されます。

日付け時刻表示に戻るときは  を押します。

留守番電話  
を使う

用件を転送する（用件転送）

### メモ

#### ●用件転送を解除するには

- 手順①、②
- を押し  または  を押し「解除する」を選ぶ
- を押す
- を押す

### お知らせ

- 暗証番号と転送先の電話番号を登録していないときは、用件転送を設定することはできません。
- 用件転送を設定したときに「録音がいっぱいです。」か「応答専用です。」と聞こえたときは、設定はされませんが相手の用件は録音できません。「録音がいっぱいです。」と聞こえたときは不要な録音内容を消去してください。「応答専用です。」と聞こえたときは、用件の録音時間が「応答専用」に設定されていますので、録音時間を「自動」または「30秒」に変更してください。（120ページ）



電話が留守番電話に設定されていなくても、呼び出し音が20回鳴ると自動的に電話がつながるようにすることができます。

お買い求め時は「解除する」（自動的につながらない）に設定されています。



## 電話が自動的につながるようにする

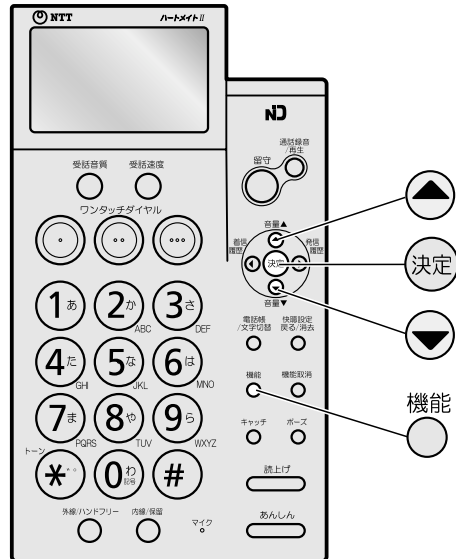

留守番電話  
を使う

電話が自動的につながるようにする（自動着信）

**1** 受話器を置いたまま  
機能  
○ を押し ▼ または ▲ を  
押して「自動着信設定」を選ぶ

機能設定  
■ 自動着信設定  
カバーディスプレイ

---

**2** 決定 を押し ▼ または ▲ を  
押して「設定する」を選ぶ

自動着信設定  
■ 設定する  
解除する

---

**3** 決定 を押す

「ピー」と鳴り、登録されます。

日付け時刻表示に戻すときは 機能取消 ○ を押します。

### メモ

- 自動着信を解除するには
  1. 手順①
  2. 決定 を押し ▼ または ▲ を押して「解除する」を選ぶ
  3. 決定 を押す
  4. 機能取消 ○ を押す

### お知らせ

- 自動着信が「解除する」に設定されているときは呼び出し音が何回鳴ってもつながりません。

# 用件の録音時間を選ぶ



1件の録音時間を「自動」「30秒」「応答専用（録音なし）」の中から選ぶことができます。  
お買い求め時は「自動」に設定されています。

## 用件の録音時間を選ぶ

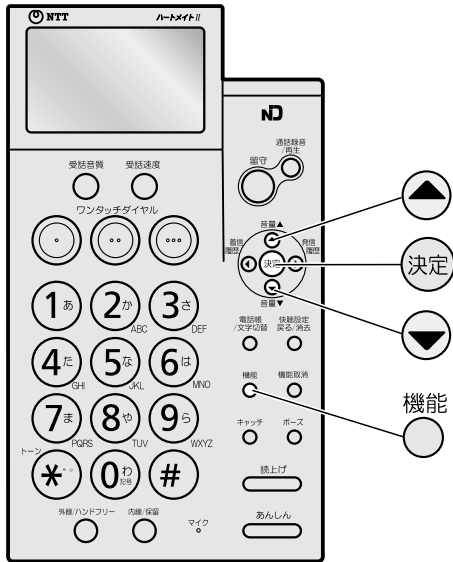

**1** 受話器を置いたまま  
機能  を押し  または  を  
押し「留守番設定」を選ぶ

機能設定  
 留守番設定  
 用件転送設定

**2**  を押し  または  を  
押し「録音時間設定」を選ぶ

留守番設定  
 録音時間設定  
 留守番メッセージ

**3**  を押し  または  を  
押し録音時間を選ぶ  
「自動」「30秒」「応答専用」の中から選んで  
ください。

<例：「30秒」を選んだとき>

録音時間設定  
 30秒  
 応答専用

**4**  を押し  
「ピー」と鳴り、登録されます。

日付け時刻表示に戻すときは  機能取消 を押します。

留守番電話  
を使う

用件の録音時間を選ぶ

### メモ

- 途中で中止するときは  
機能取消  を押します。
- 録音時間による違い
  - 「30秒」：約30秒間録音できます。
  - 「自動」：最大約5分間録音できます。
    - ・録音が約5分を過ぎるか、相手が約10秒間何も話さなかったときは、自動的に録音を終了します。
    - ・相手が電話を切ると、録音を終了します。
  - 「応答専用」：相手の用件は録音しません。  
留守番メッセージを固定1（女声）または固定2（男声）に設定しているときは、「ただいま出かけております。またお電話ください。」というメッセージのあと、電話が切れます。  
自作の留守番メッセージで応答したいときは102、109ページを参照してください。

### お知らせ

- 録音時間を「自動」に設定していても、電話回線の状態や周囲の雑音等で録音できないことがあります。また、構内交換機に接続してお使いのときも録音できないことがあります。そのときは設定を「30秒」にしてください。



留守番電話  
を使う

# 留守番のときの呼び出し音の 回数をかえる

留守応答回数

留守番電話が応答するまでの呼び出し音の鳴る回数で、用件が録音されているかどうかを確認することができます。

※お買い求め時は、用件が録音されていないときは呼び出し音が5回鳴って電話がつながり、用件が録音されているときは呼び出し音が2回鳴って電話がつながるように設定されています。

リモート操作（112ページ）で録音された用件を聞くと、呼び出し音が3回鳴ってもつながらないときは用件が録音されていないので、すぐに電話を切ると電話料金の節約になります。

お買い求め時は、用件なし「5回」、用件あり「2回」に設定されています。



## 留守番のときの呼び出し音の回数をかえる（留守応答回数）

留守番電話  
を使う

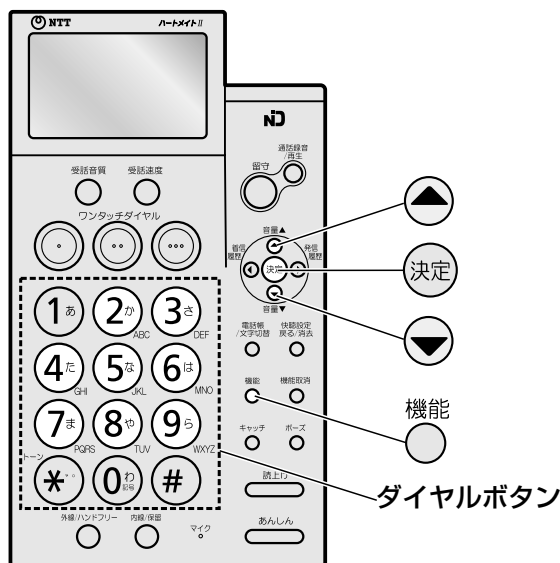

**1** 受話器を置いたまま  
機能  
○ を押し ▼ または ▲ を  
押し「留守番設定」を選ぶ

機能設定  
☑留守番設定  
用件転送設定

---

**2** 決定 を押し ▼ または ▲ を  
押し「留守応答回数」を選ぶ

留守番設定  
☑留守応答回数  
録音時間設定

---

**3** 決定 を押し

留守応答回数  
用件なし 5回  
あり 2回

**4** へつづく

留守番のときの呼び出し音の回数をかえる（留守応答回数）

### メモ

●途中で中止するときは  
機能取消  
○ を押します。

### お知らせ

●ナンバー・ディスプレイ契約時は、呼び出し音の  
回数が1回多く鳴ることがあります。



#### 4 用件がないときの呼び出し音の回数をダイヤルボタンで入力する

2～9回の範囲で入力してください。

手順 5 で入力する予定の回数より、3回以上多い回数を入力することをお勧めします。

<例：回数を「6回」にしたとき>

留守応答回数	
用件なし	6回
あり	2回

#### 5 用件があるときの呼び出し音の回数をダイヤルボタンで入力する

2～9回の範囲で入力してください。

手順 4 で入力した回数より少ない回数を入力します。

<例：回数を「3回」にしたとき>

留守応答回数	
用件なし	6回
あり	3回

#### 6 決定を押す

「ピー」と鳴り、登録されます。

日付け時刻表示に戻すときは 機能取消 を押します。



あんしんボタンを押すことにより、通報先として登録した相手に自動的に電話をかけ、あらかじめ用意されている固定メッセージか自分で録音した自作メッセージを通報したあと、ハンズフリー通話で相手と話をすることができます。

■あんしん通話は、他の機能より優先します。他の機能が動作しているときに あんしん を押したときは、他の機能の動作を中止し、通報を行いません。

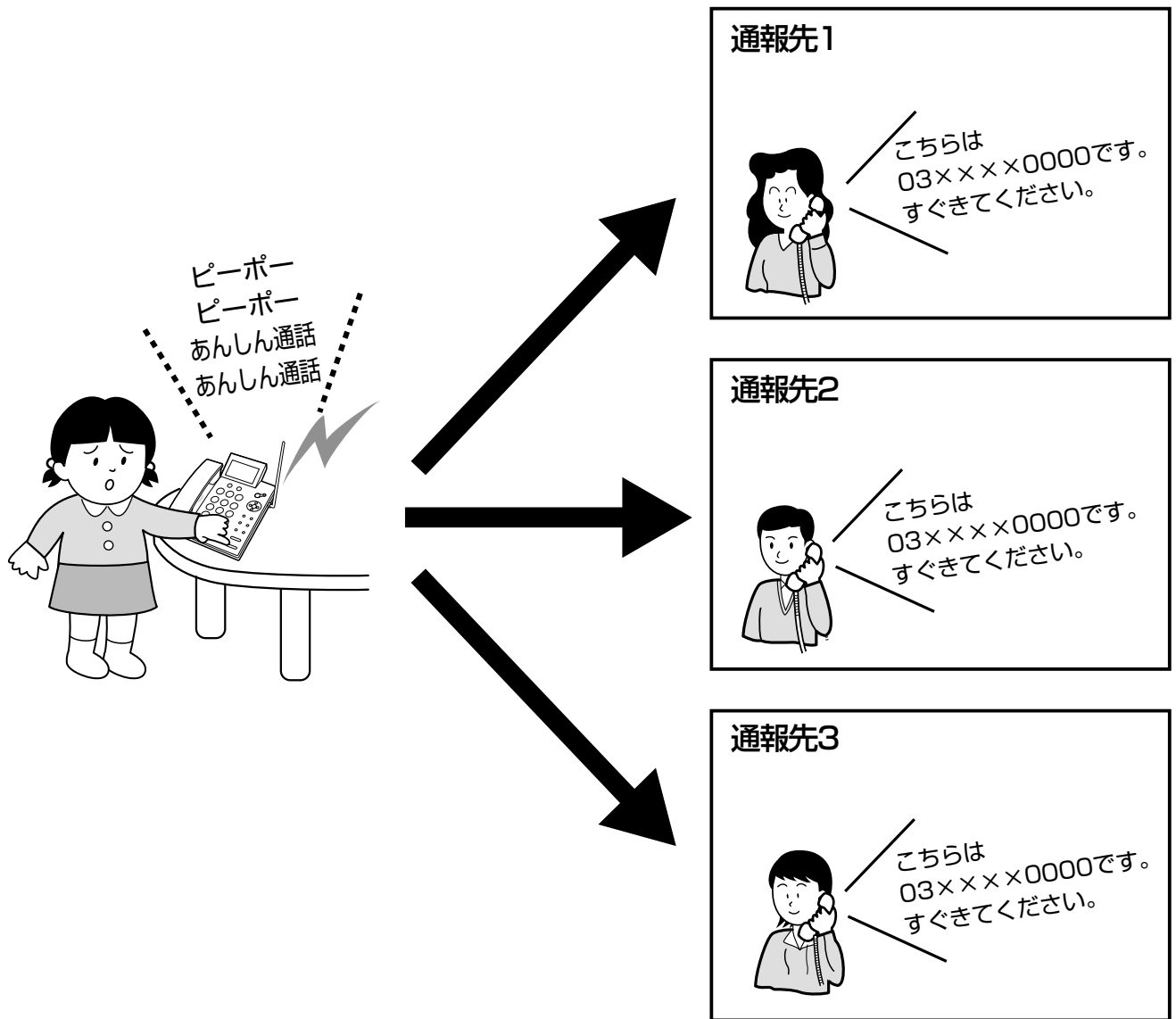

あんしん通話を使う

あんしん通話について

## あんしん通話を利用するには

- ① 自分の電話番号を登録する (128ページ)
  - あんしんメッセージを選択する (142ページ) で「自作メッセージ」または「メッセージなし」を設定した場合は登録不要です。
- ② 通報先の電話番号を登録する (129ページ)
- ③ あんしん通話の動作設定をする (137ページ)

※ ①～③の操作が終わると、あんしん通話を利用することができます。



## 通報する

① 親機または子機の **あんしん** を長めに押します (0.5秒以上)。

### ■親機で通報するには

親機の **あんしん** を長めに押します (0.5秒以上)。

- 間違えて **あんしん** を押したときは  
親機の **あんしん** を押します。  
通報や呼び出しが中止されます。



通報先の番号が点滅し、親機のスピーカから「ピーポー、ピーポー」(警報音)と「あんしん通話、あんしん通話」のメッセージが交互に聞こえ、すべての子機のスピーカから「ピーポー、ピーポー」(警報音)が聞こえます。

### ■子機で通報するには

子機の **あんしん** を長めに押します (0.5秒以上)。

- 間違えて **あんしん** を押したときは  
子機の **あんしん** を押します。  
通報や呼び出しが中止されます。



親機とあんしんボタンを押した子機のスピーカから「ピーポー、ピーポー」(警報音)と「あんしん通話、あんしん通話」のメッセージが交互に聞こえます。

他の子機からは何も聞こえません。

- ・警報音とメッセージは最大音量で聞こえ、音量を調節することはできません。
- ・警報音とメッセージを鳴らさないこともできます。(138ページ)

使う  
あんしん通話を

あんしん通話について

② 登録した通報先へ自動的に電話をかけます。

(通報先がお話中などで応答しないときや、約60秒呼び出しをしても通報先が応答しないときは、125ページ⑥の動作へ移ります。)

③ 通報先に電話がつながると、「こちらは03XXXX0000です。すぐきてください。」の固定メッセージが2回スピーカからと相手の方の両方に流れます。

※「03XXXX0000」は、自分の電話番号を登録する(128ページ)で登録する番号です。

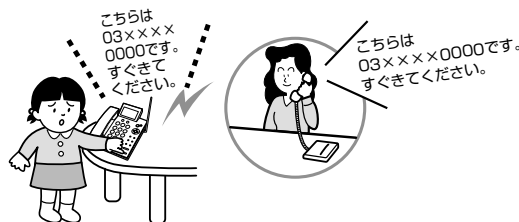

次ページへつづく



## ④ マイクに向かってお話しします。

メッセージが終わったあとにお話してください。

親機の受話器での通話や子機を耳に当てての通話にかえることはできません。



## ⑤ 通報先に電話がつながったあと通話時間設定（139ページ）で設定している時間を経過すると、ハンズフリー通話が終了します。



● 全宛先応答に設定しているとき（135,136ページ）  
すべての通報先に通報します。



⑥ 次の通報先に通報を行いません。  
● 通報先が応答しなくてもすべての通報先に3回電話をかけると、あんしん通話を終了します。



● 1宛先応答に設定しているとき（135,136ページ）  
通報先の1つが応答すると、あんしん通話を終了します。



通報先が応答しなかったとき



⑥ 通報先が応答するまで次の通報先に通報を行いません。  
● 通報先が応答しなくてもすべての通報先に3回電話をかけると、あんしん通話を終了します。



通報先が応答したとき



あんしん通話を終了します。



# 警告

●あんしん通話機能は、本商品を当社の提供する一般電話回線に接続した場合にご利用になれます。IP網やCATV網に接続して使用しないでください。通報が正常に行なわれない場合があります。

## メモ

- あんしん通話の動作を中止するには、あんしん通話を起動させたあんしんボタンを、もう一度押してください。
- 警報音鳴動設定（138ページ）を変更すると、親機と子機の警報音とメッセージを鳴らさないようにできます。
- 通報先に電話がつながったあとハンドフリー通話が終了するまでの時間は、通話時間設定（139ページ）で変更をすることができます。
- 自作のあんしんメッセージを録音するには  
あんしんメッセージを録音する（140ページ）
- あんしんメッセージを切りかえるには  
あんしんメッセージを選択する（142ページ）
- 「ピーピ」、「ピーピ」…と子機の警告音が鳴ったときは  
子機の警告音について（170ページ）

## お知らせ

- 通報先の電話番号は必ず市外局番から登録してください。
- 携帯通話設定を利用している場合は、相手につながるまでに時間がかかる場合があります。
- 携帯電話機やPHS対応電話機を通報先に登録した場合、携帯電話機やPHS対応電話機が電波の届かない場所にいるときや電源が入っていないときは、通信事業者の音声案内などが応答します。
- 通報先が留守番電話などをお使いのときは、通話終了条件を「全宛先応答」に設定してご利用ください。お買い求め時は、「全宛先応答」に設定されています。
- 本商品をターミナルアダプタ(TA)等のアナログポートに接続した場合、通報が正常に行なわれないことがあります
- 子機のあんしんボタンを押したときに「ピーピピピ」と鳴ったときは、親機と離れすぎていますので、親機に近づいてもう一度あんしんボタンを押してください。
- 他の子機が使用中のときは子機のあんしんボタンを押したときに「ピーピピピ」と鳴り使えません。
- 簡易子機間通話中の子機であんしん通話を起動することはできません。
- 停電のときは、あんしん通話の通報は使用できません。
- あんしん通話中に停電になると通話は切れます。
- 通報中に停電になると通報は停止します。停電が復旧しても通報のくり返しは行ないません。
- 全宛先応答に設定しているときに、通話時間を「無制限」に設定した場合は、通報先が電話を切ると、次の通報先を呼び出しますが、あんしん通話を起動したあんしんボタンを押してあんしん通話を中止したときは、次の通報先を呼び出しません。

## お知らせ

- 通報中に電話機コードを抜いた場合は、通報は停止し、通報のくり返しは行ないません。
- ご利用になる電話回線の電話番号（契約者回線番号）の通報先への通知について  
本商品は通報先の電話番号の前に「186」を付けてダイヤルしますので、ご利用になる電話回線のご契約（通常通知／通常非通知）にかかわらず、ご利用になる電話回線の電話番号（契約者回線番号）を通報先に通知します。
- 通報先の電話番号を1件も登録していない、またはあんしん通話の動作設定を「解除する」に設定しているときに、親機のあんしんボタンを押すと、「設定されていません。あんしん機能は、機能メニューで設定してご利用ください。」と聞こえます。  
子機のあんしんボタンを押すと、「あんしん」と表示されますが、すぐに「ピーピ」と鳴り、「あんしんエラー」と表示されます。子機のあんしんボタンを押すと日付け時刻表示に戻ります。
- あんしん通話（ハンドフリー通話）以外の通話中に親機のあんしんボタンまたは子機のあんしんボタンを押すと、通話している相手に「緊急のため通話を切ります。」のメッセージを2回流し通話が切れ、あんしん通話の動作に切りかわります。
  - ・親機で通話中は、親機、すべての子機で、あんしん通話を起動することが可能です。
  - ・子機で通話中は、親機、通話中の子機で、あんしん通話を起動することが可能です。通話中ではない子機であんしん通話を起動することはできません。
- 電話がかかってくるときに、あんしん通話を起動したときは「緊急のため通話を切ります。」のメッセージを2回相手に流し電話が切れます。
- 通報先の相手が先に電話を切ったときも、通報先が応答したことになります。
- あんしん通話は、発信履歴（55,56ページ）に記憶されません。
- 電話がかかってくるのと通報が重なったときは、その通報を中止し、次の通報先を呼び出します。
- キャッチホンをご利用のとき  
キャッチホンの信号音が聞こえているときや相手を切りかえてお話しをしているときに、親機のあんしんボタンまたは子機のあんしんボタンを押すと、通話している相手に「緊急のため通話を切ります。」のメッセージを2回流し通話が切れ、あんしん通話の動作に切りかわります。このとき、あんしん通話の通報とあとからかけてきた方の通話またはもう一人の相手との通話が重なりますので、通話を切り、その通報を中止して次の通報先を呼び出します。

使うあんしん通話を

あんしん通話について



## あんしん通話動作中の表示例

### ●親機の を押したときの表示

(通報先の名前は全角8文字、半角16文字まで表示されます。)

親機の  と呼び出している通報先の番号が点滅し、あんしん通話が終了すると消灯します。

①通報先1、通報先2が応答しなかったときに  
通報先3を呼び出しているとき

親機

外線	通報中
友達	
あんしん	12

②通報先1、通報先2が応答しなかったときに  
通報先3が応答中のとき

親機

外線	相手応答中
友達	
あんしん	12

③通報先3とのハンドフリー通話が終了  
したとき

親機

外線	通報完了
友達	
あんしん	3

④通報先2を呼び出したが通報先2が  
応答しなかったとき

親機

外線	通報未完了
おとうさん	
あんしん	2



### ●子機の を押したときの表示

子機の  が点滅し、あんしん通話が終了すると消灯します。

子機

外線	通報中
あんしん	

## あんしん通話終了後の表示例

あんしん通話終了後、通報先がすべて応答したときは、自動的に日付け時刻表示に戻りますが、通報先が応答しなかったときは、 が点灯し、下記の表示をしますので、 を押して日付け時刻表示に戻してください。

### ●親機の表示

通報先1、通報先2が応答しなかったとき

親機

12月28日	12:56
あんしん	12

親機の  を押すと「ピー」と鳴り、日付け時刻表示に戻ります。



### ●子機の表示 (あんしん通話を起動した子機)

通報先1、通報先2が応答しなかったとき

子機

12月28日	12:56
あんしん	12

子機の  を押すと「ピー」と鳴り、日付け時刻表示に戻ります。

※上記の表示をしているときに、親機の  と  以外のボタンを押すと、「あんしんボタンを押してあんしん通話を解除してください。」と聞こえます。

# 自分の電話番号を登録する

自番号登録



自分の電話番号を登録（自番号登録）しておく、「こちらは03XXXX0000です。すぐきてください。」の固定あんしんメッセージを、通報先が応答したときに知らせることができます。

※「03XXXX0000」は、下記の操作で登録したときの電話番号です。

## 自分の電話番号を登録する（自番号登録）

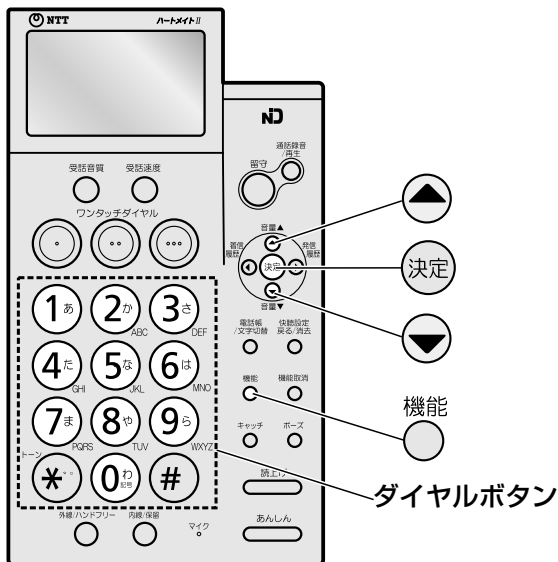

**1** 受話器を置いたまま  
機能 を押し または を  
押し「あんしん通話」を選ぶ

機能設定  
☑あんしん通話  
☑回線種別設定

**2** 決定 を押し または を  
押し「自番号登録」を選ぶ

あんしん通話  
☑自番号登録  
☑動作設定

**3** 決定 を押し自分の電話番号を  
ダイヤルボタンで入力する

24桁まで入力できます。

を押し、現在登録されている電話番号が  
表示されます。

未登録のときは、何も表示されません。

自番号登録  
03XXXX0000

**4** 決定 を押し

「ピー」と鳴り、登録されます。

日付け時刻表示に戻すときは を押し

機能取消

### メモ

#### ●途中で中止するときは

機能取消 を押します。

#### ●電話番号を入力中に間違えたときは

快聴設定  
戻る/消去 を押し消したあと、正しい番号を入力  
し直してください。

#### ●登録した電話番号を変更するときは

手順**3**で を押ししてから、  
快聴設定  
戻る/消去 を押し  
消したあと、変更したい番号を入力し直してくだ  
さい。

#### ●登録した内容を確認するには

手順**1**～**3**

### お知らせ

●電話番号を登録するときは、番号間違いのないよう  
にディスプレイの表示を確認しながら正確に行なっ  
てください。

使う  
あんしん通話を

自分の電話番号を登録する（自番号登録）



あんしん通話で自動的に電話をかける通報先の電話番号を下記の操作で登録してください。

通報先は3か所まで登録することができます。

※通報先の電話番号を1件も登録していないときに、親機のあんしんボタンを押すと、「設定されていません。あんしん機能は、機能メニューで設定してご利用ください。」と聞こえます。

子機のあんしんボタンを押すと、「あんしん」と表示されますが、すぐに「ピピピ」と鳴り、「あんしんエラー」と表示されます。子機のあんしんボタンを押すと日付け時刻表示に戻ります。



## 通報先の電話番号を登録する（通報先番号登録）

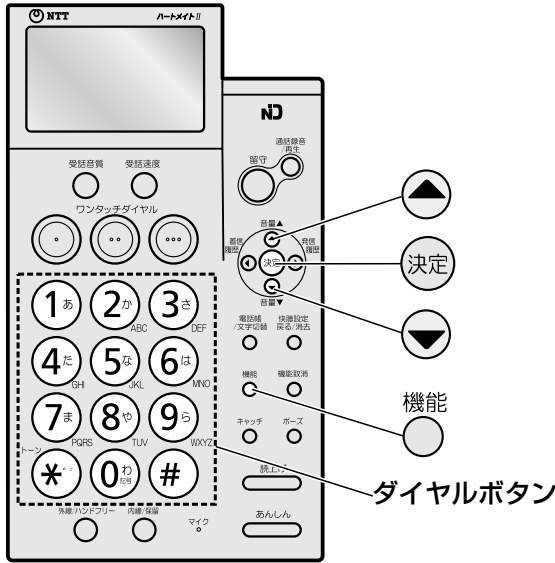

### メモ

- 途中で中止するときは  
機能取消 を押します。
- 入力を間違えたときは  
入力中に を押して消したあと、入力し直してください。
- 登録した電話番号を修正するときは  
通報先番号修正（131,132ページ）
- 登録した内容を確認するには  
通報先番号修正（131,132ページ）の手順①～⑦
- 電話番号にポーズ（待ち時間）を入れて登録するには  
ポーズ を押します。1回押すごとに約3秒のポーズが入力されます。ポーズも1桁に数えます。ディスプレイには「P」と表示されます。

### お知らせ

- 電話番号を登録するときは、番号間違いのないようにディスプレイの表示を確認しながら正確に行なってください。
- 手順⑤で「ピピピピピ」と鳴ったときは、すでに通報先が登録されています。

**1** 受話器を置いたまま  
機能 を押し または を  
押して「あんしん通話」を選ぶ

機能設定  
あんしん通話  
回線種別設定

**2** を押し または を  
押して「通報先番号設定」を選ぶ

あんしん通話  
通報先番号設定  
あんしんメッセージ

**3** を押し または を  
押して「通報先番号登録」を選ぶ

通報先番号設定  
通報先番号登録  
通報先番号修正

**4** を押し または を  
押して「通報先1」、「通報先2」、  
「通報先3」の中から選ぶ

<例：「通報先1」を選んだとき>

通報先番号登録  
通報先1  
通報先2

**5** を押す

<例：「通報先1」を選んだとき>

通報先1 登録  
名前  
-漢字-

⑥へつづく

あんしん通話  
を使う

通報先の電話番号を登録する（通報先番号登録）



## 6 通報先の名前をダイヤルボタンで入力する（71ページ）

全角10文字（半角20文字）まで入力できます。

<例：「親戚」を入力したとき>

通報先1 登録  
親戚 ■  
-漢字-

## 7 決定 を押す

通報先1 登録  
電話番号 ■

## 8 通報先の電話番号をダイヤルボタンで入力し 決定 を押す

24桁まで入力できます。

通報先1 登録  
親戚  
03XXXX5555

## 9 決定 を押す

「ピー」と鳴り登録されます。

日付け時刻表示に戻すときは 機能取消 を押します。

### お知らせ

- 通報先の電話番号は必ず市外局番から登録してください。
- 携帯電話機やPHS対応電話機を通報先に登録した場合、携帯電話機やPHS対応電話機が電波の届かない場所にいるときや電源が入っていないときは、通信事業者の音声案内などが応答します。
- ご利用になる電話回線の電話番号（契約者回線番号）の通報先への通知について  
本商品は通報先の電話番号の前に「186」を付けてダイヤルしますので、ご利用になる電話回線のご契約（通常通知／通常非通知）にかかわらず、ご利用になる電話回線の電話番号（契約者回線番号）を通報先に通知します。



下記の操作で通報先の電話番号を修正することができます。



## 通報先の電話番号を修正する（通報先番号修正）

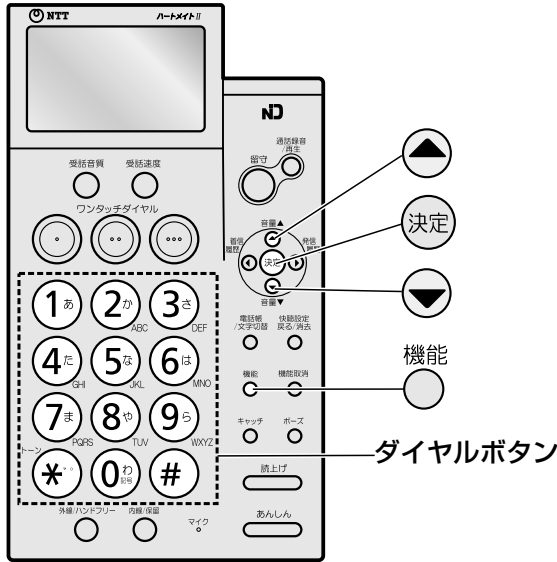

使う  
あんしん通話を

通報先の電話番号を登録する（通報先番号登録）

### メモ

- 途中で中止するときには  
機能取消 を押します。
- 入力を間違えたときは  
快聴設定 戻る/消去 を押して消したあと、入力し直してください。
- 登録した内容を確認するには  
手順①～⑦
- 電話番号にポーズ(待ち時間)を入れて登録するには  
ポーズ を押します。1回押すごとに約3秒のポーズが入力されます。ポーズも1桁に数えます。ディスプレイには「P」と表示されます。

### お知らせ

- 電話番号を登録するときは、番号間違いのないようにディスプレイの表示を確認しながら正確に行なってください。

**1** 受話器を置いたまま  
機能 を押し または を  
押して「あんしん通話」を選ぶ

機能設定  
あんしん通話  
回線種別設定

**2** を押し または を  
押して「通報先番号設定」を選ぶ

あんしん通話  
通報先番号設定  
あんしんメッセージ

**3** を押し または を  
押して「通報先番号修正」を選ぶ

通報先番号設定  
通報先番号修正  
通報先番号消去

**4** を押し または を  
押して修正したい通報先を「通報先1」、  
「通報先2」、「通報先3」の中から選ぶ

<例：「通報先1」を選んだとき>

通報先番号修正  
通報先1  
通報先2

**5** を押す

現在の登録内容が表示されます。  
未登録のときは「登録なし」と表示されます。

名前を修正しないときは手順⑦へ

<例：「通報先1」を選んだとき>

通報先1 修正  
弱減  
-漢字-

6 へつづく



## 6 ダイヤルボタンで名前を入力し直す (71 ページ)

全角10文字(半角20文字)まで入力できます。  
<例: 「家族」に修正したとき>

通報先1 修正  
家族 ■  
-漢字-

## 7 決定 を押す

現在登録されている電話番号が表示されます。  
電話番号を修正しないときは手順 9 へ

通報先1 修正  
03XXXX5555

## 8 ダイヤルボタンで電話番号を入力し直す

24桁まで入力できます。  
<例: 「03XXXX6666」に修正したとき>

通報先1 修正  
03XXXX6666 ■

## 9 決定 を押し名前と電話番号を確認する

通報先1 修正  
家族  
03XXXX6666

## 10 決定 を押す

「ピー」と鳴り登録されます。

日付け時刻表示に戻すときは 機能取消 を押します。

あんしん通話を  
使う

通報先の電話番号を登録する (通報先番号登録)

### お知らせ

- 通報先の電話番号は必ず市外局番から登録してください。
- 携帯電話機やPHS対応電話機を通報先に登録した場合、携帯電話機やPHS対応電話機が電波の届かない場所にいるときや電源が入っていないときは、通信事業者の音声案内などが応答します。



下記の操作で通報先の電話番号を消去することができます。



## 通報先の電話番号を消去する（通報先番号消去）

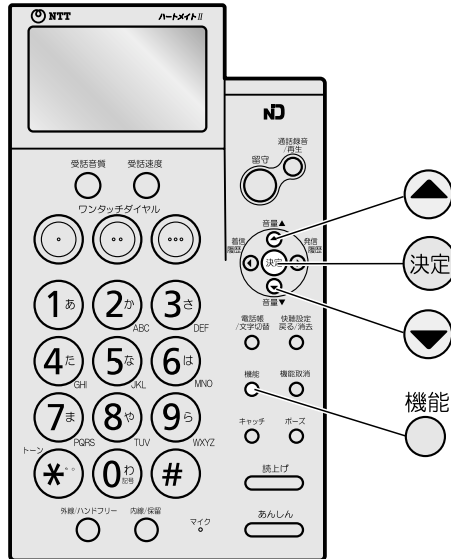

**1** 受話器を置いたまま  
機能  
○ を押し ▼ または ▲ を  
押して「あんしん通話」を選ぶ

機能設定  
☑ あんしん通話  
☑ 回線種別設定

**2** 決定 を押し ▼ または ▲ を  
押して「通報先番号設定」を選ぶ

あんしん通話  
☑ 通報先番号設定  
☑ あんしんメッセージ

**3** 決定 を押し ▼ または ▲ を  
押して「通報先番号消去」を選ぶ

通報先番号設定  
☑ 通報先番号消去  
☑ 通報先番号登録

**4** 決定 を押し ▼ または ▲ を  
押して消去したい通報先を「通報先1」、  
「通報先2」、「通報先3」の中から選ぶ

通報先番号消去  
☑ 通報先1  
☑ 通報先2

使う  
あんしん通話を

通報先の電話番号を登録する（通報先番号登録）

### メモ

●途中で中止するときには  
機能取消  
○ を押します。

### お知らせ

●通報先の電話番号をすべて消去すると、あんしん  
動作設定は自動的に解除されます。



## 5 決定を押す

現在の登録内容が表示されます。  
未登録のときは「登録なし」と表示されます。  
中止するときは 機能取消 を押します。

消去しますか？  
親戚  
03XXXX5555

## 6 決定を押す

「ピー」と鳴り消去されます。

消去しました

日付け時刻表示に戻すときは 機能取消 を押します。



あんしん通話の通話終了条件には、すべての通報先に順に電話をかけた後、あんしん通話を終了する全宛先応答と、1か所が応答するとあんしん通話を終了する1宛先応答の設定ができます。

お買い求め時は、「全宛先応答」に設定されています。

※通報先が応答しなくても、すべての通報先に3回電話をかけると、あんしん通話は終了します。

## ■全宛先応答と1宛先応答

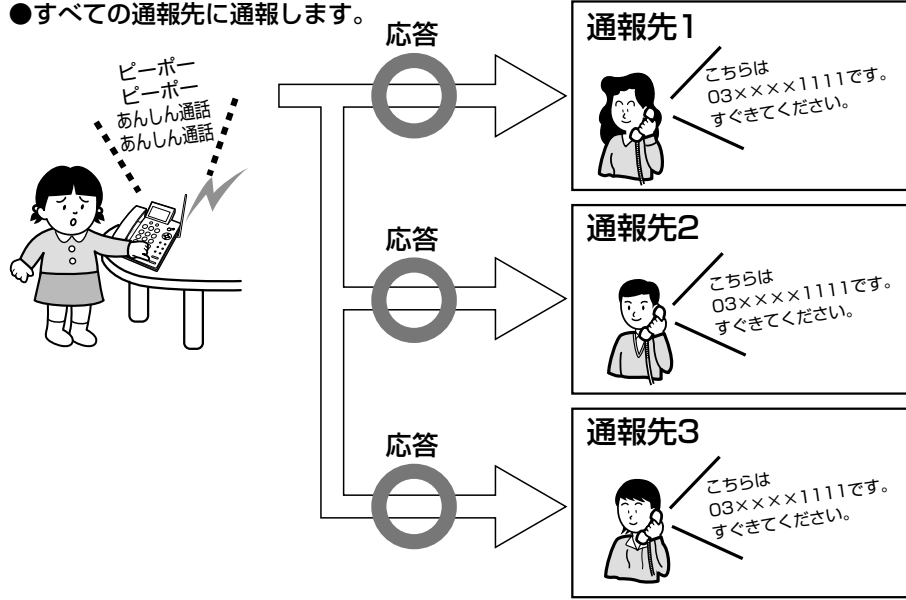
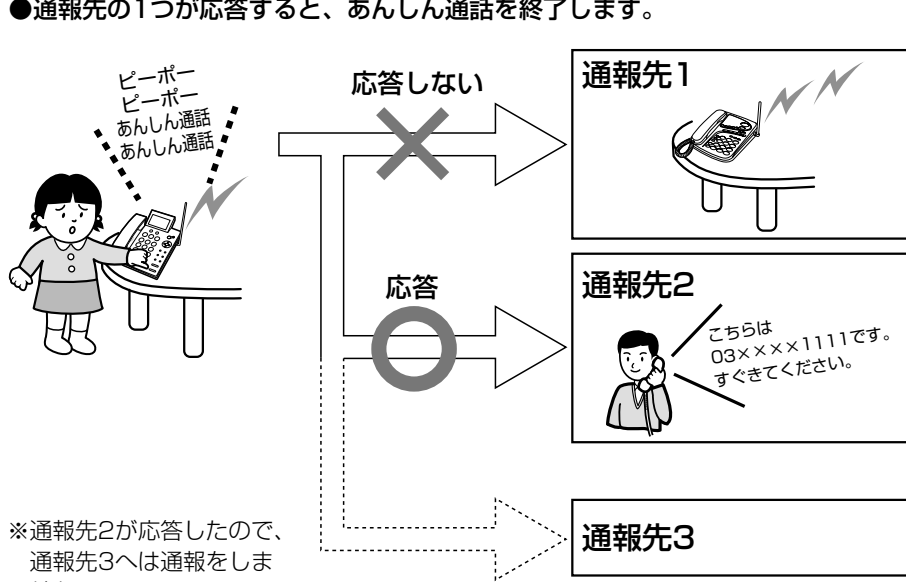
通話終了条件	通 報 動 作	ご利用方法
<p>全宛先応答 (お買い求め時の設定)</p>	<p>●すべての通報先に通報します。</p>  <p>●通報先が応答しなくてもすべての通報先に3回電話をかけると、あんしん通話を終了し、ディスプレイに通報先が応答しなかったときの表示をします。(127ページ)</p>	<ul style="list-style-type: none"> <li>●すべての通報先に連絡するときにご利用ください。</li> <li>●携帯電話機やPHS対応電話機を通報先に登録した場合にご利用ください。</li> <li>●通報先が留守番電話などをお使いのときにご利用ください。</li> </ul>
<p>1宛先応答</p>	<p>●通報先の1つが応答すると、あんしん通話を終了します。</p>  <p>※通報先2が応答したので、通報先3へは通報をしません。</p> <ul style="list-style-type: none"> <li>●通報先が応答しなくてもすべての通報先に3回電話をかけると、あんしん通話を終了し、ディスプレイに通報先が応答しなかったときの表示をします。(127ページ)</li> <li>●携帯電話機やPHS対応電話機を通報先に登録した場合、携帯電話機やPHS対応電話機が電波の届かない場所にいるときや電源が入っていないときは、通信事業者の音声案内などが応答し、通報が完了します。</li> <li>●通報先の留守番電話などが応答したときも通報が完了します。</li> </ul>	<ul style="list-style-type: none"> <li>●1つの通報先に連絡が取れれば良いときにご利用ください。</li> </ul>

あんしん通話を使う

通話終了条件を設定する



## 通話終了条件を設定する

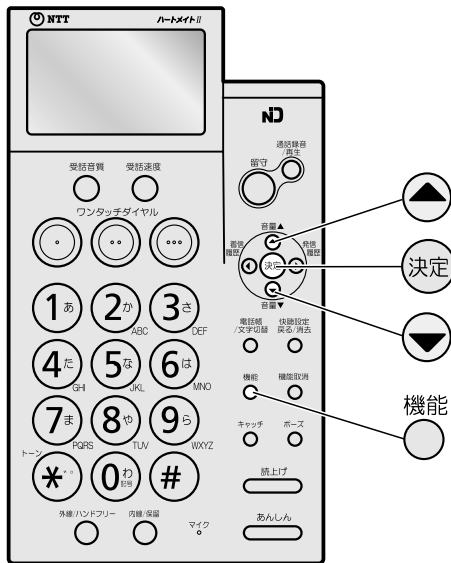

1

受話器を置いたまま

機能

を押し  または  を  
押し「あんしん通話」を選ぶ

機能設定

あんしん通話  
 回線種別設定

2

を押し  または  を  
押し「通話終了条件」を選ぶ

あんしん通話

通話終了条件  
 自番号登録

3

を押し  または  を  
押し「1宛先応答」または  
「全宛先応答」を選ぶ

<例：「1宛先応答」を選んだとき>

通話終了条件

1宛先応答  
 全宛先応答

4

を押す

「ピー」と鳴り登録されます。

通話終了条件

1宛先応答  
設定しました

日付け時刻表示に戻すときは  を押します。

機能取消



メモ

●途中で中止するとき

機能取消

を押します。

●設定した内容を確認するには

手順①～③

使う  
あんしん通話を

通話終了条件を設定する



あんしん通話を利用するには、下記の操作であんしん動作設定を「設定する（あんしん通話を利用する）」に設定してください。

お買い求め時は、「解除する（あんしん通話を利用しない）」に設定されていますので、あんしん通話を利用することはできません。

※あんしん通話の動作設定をする前に自番号登録（128ページ）と通報先番号登録（129ページ）をしてください。



## あんしん通話の動作設定をする

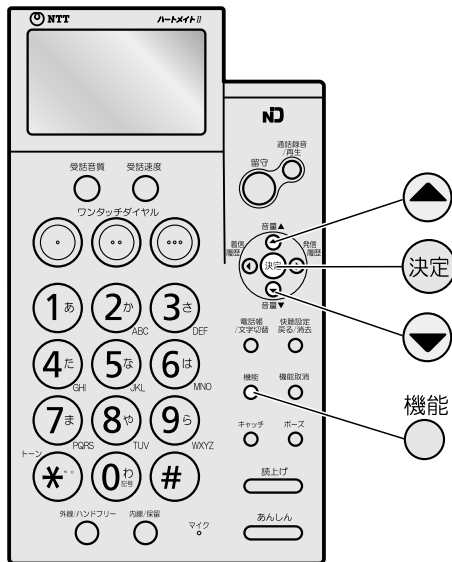

### メモ

- 途中で中止するときは機能取消 を押します。
- 設定した内容を確認するには手順 ①～③

### お知らせ

- 通報先の電話番号を登録して自番号登録をしていないときに「設定する」を選ぶと、「電話番号を入力し、決定ボタンを押してください。」と聞こえ、128ページの手順 ③ のディスプレイが表示されるので、自分の電話番号を登録してから「設定する」を選んでください。
- 通報先の電話番号を1件も登録していないときに「設定する」を選ぶと、「番号が登録されていません。」と聞こえ、手順 ② のディスプレイが表示されるので、「通報先番号設定」を選び、通報先の電話番号を登録（129ページ）してから、「設定する」を選んでください。
- あんしん通話の動作設定を「解除する」に設定しているときに親機の を押すと、「設定されていません。あんしん機能は、機能メニューで設定してご利用ください。」と聞こえます。子機の を押すと、「あんしん」と表示されますが、すぐに「ピピピ」と鳴り、「あんしんエラー」と表示されます。子機の を押すと日付け時刻表示に戻ります。

1 受話器を置いたまま機能 を押し または を押して「あんしん通話」を選ぶ

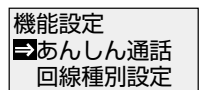

2 決定 を押し または を押して「動作設定」を選ぶ

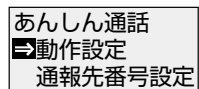

3 決定 を押し または を押して「設定する」または「解除する」を選ぶ

<例：「設定する」を選んだとき>

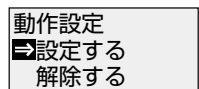

4 決定 を押す  
「ピー」と鳴り登録されます。

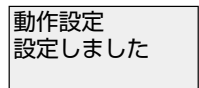

日付け時刻表示に戻るときは機能取消 を押します。

使う  
あんしん通話

あんしん通話の動作設定をする

# 警報音鳴動設定をする



あんしんボタンを押したときに親機、子機から聞こえる「ピーポー、ピーポー」(警報音)と「あんしん通話、あんしん通話」のメッセージを鳴動させるか、鳴動させないの設定をすることができます。  
お買い求め時は、「鳴動する」に設定されています。



## 警報音鳴動設定をする

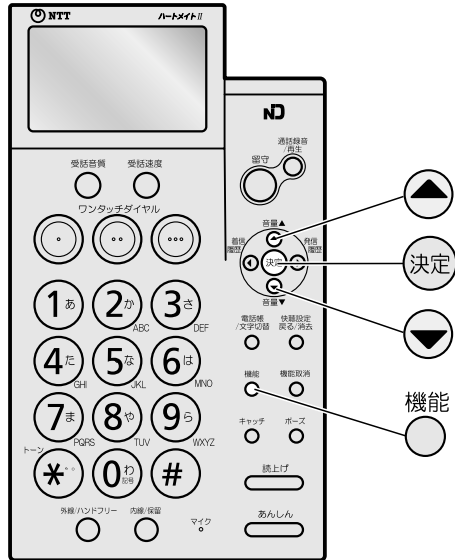

**1**

受話器を置いたまま

機能  を押し  または  を押し「あんしん通話」を選ぶ

機能設定  
 あんしん通話  
 回線種別設定

**2**

決定  を押し  または  を押し「警報音鳴動設定」を選ぶ

あんしん通話  
 警報音鳴動設定  
 通話時間設定

**3**

決定  を押し  または  を押し「鳴動する」または「鳴動しない」を選ぶ

<例: 「鳴動しない」を選んだとき>

警報音鳴動設定  
 鳴動しない  
 鳴動する

**4**

決定  を押す

「ピー」と鳴り登録されます。

警報音鳴動設定  
 鳴動しない  
 設定しました

日付け時刻表示に戻るときは  を押します。

機能取消

使う  
あんしん通話を

警報音鳴動設定をする



メモ

●途中で中止するときは

機能取消  を押します。

●設定した内容を確認するには

手順①～③



通報先が応答してからハンドフリー通話が終了するまでの時間を変更することができます。通話時間設定は、1分から9分（1分間隔）が無制限に設定することができます。

お買い求め時は、「3分」に設定されています。

※あんしん通話の動作中は、親機の受話器での通話、子機を耳に当てての通話に切りかえることはできません。



## 通話時間設定をする

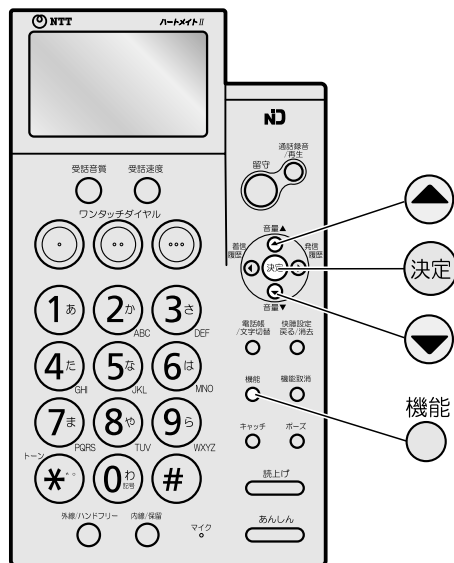

使う  
あんしん通話を

通話時間設定をする

### メモ

- 途中で中止するときは  
機能取消 を押します。
- 設定した内容を確認するには  
手順 ①～③

### お知らせ

- 通話時間を「無制限」に設定したときは、ハンドフリー通話が自動的に切れませんので、あんしん通話を起動したあんしんボタンを押して、あんしん通話を中止してください。
- 全宛先応答に設定しているときに、通話時間を「無制限」に設定した場合は、通報先が電話を切ると、次の通報先を呼び出しますが、あんしん通話を起動したあんしんボタンを押して、あんしん通話を中止したときは、次の通報先を呼び出しません。
- 全宛先応答に設定しているときに、通話時間を「無制限」に設定した場合は、次の通報先に通報しないことがあります。
- 通話時間設定（1分から9分）は、あんしんメッセージ送出時間を含みます。

**1** 受話器を置いたまま  
機能 を押し または を  
押し「あんしん通話」を選ぶ

機能設定  
あんしん通話  
回線種別設定

**2** を押し または を  
押し「通話時間設定」を選ぶ

あんしん通話  
通話時間設定  
通話終了条件

**3** を押し または を  
押し変更したい通話時間を選ぶ

<例：「4分」を選んだとき>

通話時間設定  
4分  
5分

**4** を押し

「ピー」と鳴り登録されます。

通話時間設定  
4分  
設定しました

日付け時刻表示に戻すときは を押します。



# あんしんメッセージを録音する

次ページへつづく→

固定あんしんメッセージのかわりに自分で録音したメッセージ（自作のあんしんメッセージ）を通報先の相手に流すことができます。あんしんメッセージ録音は、20秒以内の録音が1件可能です。

※通報先に自作のあんしんメッセージを流すには、あんしんメッセージ録音をしたあとにあんしんメッセージ選択（142ページ）で自作のあんしんメッセージに設定してください。



## あんしんメッセージを録音する

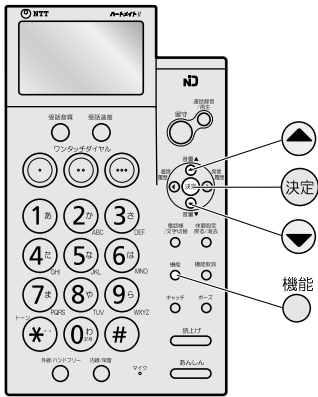

### メモ

- 途中で中止するときは  
機能取消 を押します。
- 録音中に間違えたときは  
間違えたあんしんメッセージを消去してから、録音し直してください。
- 自作のあんしんメッセージを変更するには  
あんしんメッセージ消去（141ページ）の操作をしてから、もう一度あんしんメッセージを録音してください。
- 録音した内容を確認するには  
あんしんメッセージを選択するの手順①～③をしてから を押して「自作メッセージ」を選んでください。（142ページ）
- 録音できる時間は  
録音できる時間は約20秒です。  
※通話録音、用件、自作の留守番メッセージ、自作のあんしんメッセージは、同じ用件メモリーに記憶されているので、それらの内容により20秒間録音できないことがあります

### お知らせ

- あんしんメッセージが録音されているときに、さらに録音しようとする、手順④で「これ以上録音できません。」と聞こえます。
- あんしんメッセージの録音中に録音がいっぱいになると録音は中止され「録音がいっぱいです。」と聞こえます。録音がいっぱいになるまでの内容が録音されて残ります。
- あんしんメッセージの録音中に電話がかかってきたとき、あんしん通話が起動されたとき、ドアホンから呼び出されたときは、録音は中止されます。中止されるまでの録音は残ります。
- あんしんメッセージの録音中に電話がかかってきたときやドアホンから呼び出されたときは、親機のみ呼び出し音が鳴ります。受話器を戻すと子機からも呼び出し音が鳴ります。受話器を取り上げるか子機を充電器から取りあげるとお話しができます。
- あんしんメッセージの録音中には子機は使えません。

**1** 受話器を置いたまま  
機能 を押し または を  
押し「あんしん通話」を選ぶ

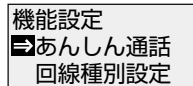

**2** を押し または を  
押し「あんしんメッセージ」を選ぶ

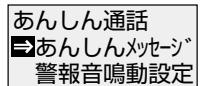

**3** を押し または を  
押し「メッセージ録音」を選ぶ

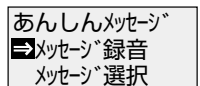

**4** を押し、受話器を取りあげて  
「録音をどうぞ、ピーピー」と聞こえたら、送話口に向かってメッセージを話す

※ディスプレイには、残り時間の目安として「■」が表示されます。

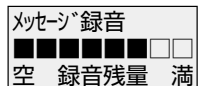

〈自作のあんしんメッセージの例〉  
「こちらは〇〇市××町△△△の〇〇です。  
すぐにきてください。」

**5** 録音が終わったら受話器を戻す

「ピー」と鳴り「録音が終わりました。」と聞こえます。

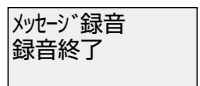

日付け時刻表示に戻すときは を押します。

使う あんしん通話を

あんしんメッセージを録音する



自分で録音したあんしんメッセージ（自作のあんしんメッセージ）を消去することができます。



## あんしんメッセージを消去する

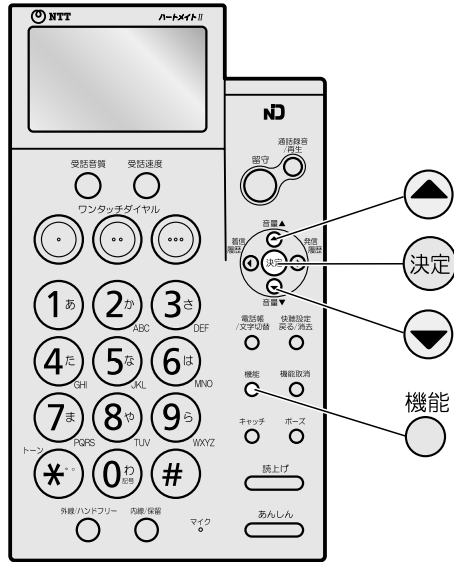

使う  
あんしん通話を

あんしんメッセージを録音する

**1** 受話器を置いたまま  
機能  
○ を押し ▼ または ▲ を  
押して「あんしん通話」を選ぶ

機能設定  
あんしん通話  
回線種別設定

**2** 決定 を押し ▼ または ▲ を  
押して「あんしんメッセージ」を選ぶ

あんしん通話  
あんしんメッセージ  
警報音鳴動設定

**3** 決定 を押し ▼ または ▲ を  
押して「メッセージ消去」を選ぶ

あんしんメッセージ  
メッセージ消去  
メッセージ録音

**4** 決定 を押す

中止するときは 機能取消 ○ を押します。

メッセージ消去  
自作メッセージ  
消去しますか？

**5** 決定 を押す

「ピー」と鳴り「消去しました。」と聞こえます。

メッセージ消去  
自作メッセージ  
消去しました

日付け時刻表示に戻すときは 機能取消 ○ を押します。

### メモ

●途中で中止するときは  
機能取消 ○ を押します。

### お知らせ

●自作のあんしんメッセージを消去すると、あんしんメッセージ選択は、自動的に固定あんしんメッセージに設定されます。

# あんしんメッセージを選択する



通報先の相手に流すあんしんメッセージを、あらかじめ用意されている固定あんしんメッセージと自分で録音したあんしんメッセージ（自作のあんしんメッセージ）から選ぶことができます。

お買い求め時は、「固定メッセージ」に設定されています。

※通報先に自作のあんしんメッセージを流すには、あんしんメッセージを選択する前に自作のあんしんメッセージを録音してください。（140ページ）



## メッセージを選択する

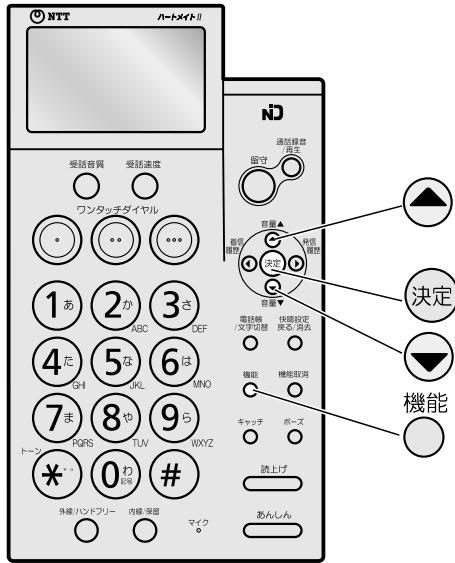

### メモ

- 途中で中止するときは  
機能取消  を押します。
- 設定した内容を確認するには  
手順①～④

### お知らせ

- 手順④で「メッセージなし」を選ぶと、通報先に応答するとあんしんメッセージを流すことなくハンドフリー通話になります。
- 自作のあんしんメッセージを録音していないときは手順④で「自作メッセージ」に設定することはできません。自作のあんしんメッセージを録音（140ページ）してから、「自作メッセージ」を選んでください。
- 自番号登録をしていないときに手順④で「固定メッセージ」を選ぶと「こちらは、です。すぐきてください。」と聞こえ、 (決定) を押すと128ページの手順③のディスプレイが表示されるので、自分の電話番号を登録してから「固定メッセージ」を選んでください。

**1** 受話器を置いたまま  
機能  を押し  ▼ または  ▲ を  
押し「あんしん通話」を選ぶ

機能設定  
→あんしん通話  
回線種別設定

---

**2**  (決定) を押し  ▼ または  ▲ を  
押し「あんしんメッセージ」を選ぶ

あんしん通話  
→あんしんメッセージ  
警報音鳴動設定

---

**3**  (決定) を押し  ▼ または  ▲ を  
押し「メッセージ選択」を選ぶ

あんしんメッセージ  
→メッセージ選択  
メッセージ消去

---

**4**  (決定) を押し  ▼ または  ▲ を  
押し「固定メッセージ」、「自作メッセージ」、  
「メッセージなし」の中から選ぶ  
選んだあんしんメッセージが聞こえます。  
＜例：「自作メッセージ」を選んだとき＞

メッセージ選択  
→自作メッセージ  
メッセージなし

---

**5**  (決定) を押す  
「ピー」と鳴り登録されます。

メッセージ選択  
自作メッセージ  
設定しました

機能取消  を押します。

あんしん通話を  
使う  
あんしんメッセージを選択する



便利な  
使いかた

# 子機で電話をすばやく受ける

クイック通話

電話をかけるときや受けるときに、子機を充電器から取りあげるだけで自動的につながることができます。電話をかけるとき（発信時）と受けるとき（着信時）でクイック通話を設定することができます。お買い求め時は、発信時「設定する」、着信時「設定する」に設定されています。

## 子機で電話をすばやく受ける（クイック通話）

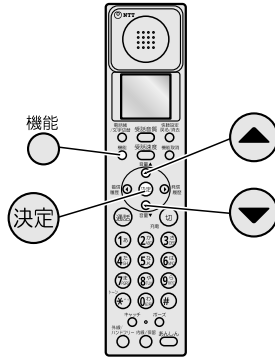

**1** 充電器から取りあげたときは **切** を押したあとで機能 **切** を押し **▼** または **▲** を押し「クイック通話」を選ぶ

機能設定  
クイック通話  
受話速度

**2** **決定** を押し **▼** または **▲** を押し「発信時」を選ぶ

クイック通話  
発信時  
着信時

**3** **決定** を押し **▼** または **▲** を押し「設定する」または「解除する」を選ぶ

※設定内容について詳しくは「メモ」をご覧ください。  
<例：「設定する」を選んだとき>

発信時  
設定する  
解除する

**4** **決定** を押す

「ピー」と鳴り、登録されます。

**5** **▼** または **▲** を押し「着信時」を選ぶ

クイック通話  
着信時  
発信時

**6** **決定** を押し **▼** または **▲** を押し「設定する」または「解除する」を選ぶ

※設定内容について詳しくは「メモ」をご覧ください。  
<例：「解除する」を選んだとき>

着信時  
解除する  
設定する

**7** **決定** を押す

「ピー」と鳴り、登録されます。

日付け時刻表示に戻すときは **切** または **機能取消** を押します。

便利な  
使いかた

子機で電話をすばやく受ける（クイック通話）

### メモ

#### ●途中で中止するときは

**切** または **機能取消** を押します。

#### ●手順 3 の発信時の設定内容（クイック通話）について

〔設定する〕：電話をかけるとき、充電器から取りあげると外線につながります。

〔解除する〕：電話をかけるとき、充電器から取りあげても **通話** または **外線/ハンドフリー** を押すまでつながりません。

#### ●手順 6 の着信時の設定内容（クイック通話）について

〔設定する〕：電話を受けるとき充電器から取りあげると外線につながります。

〔解除する〕：電話を受けるとき、充電器から取りあげても **通話** または **外線/ハンドフリー** を押すまでつながりません。

# ボタンを押したときの音を設定する

## ボタン確認音



ボタンを押したとき、音を鳴らすか鳴らさないかを設定することができます。  
お買い求め時は、「設定する」（音を鳴らす）に設定されています。

### 親機のボタン確認音を設定する



- 1 受話器を置いたまま機能 を押し または を押し「ボタン確認音」を選ぶ

機能設定  
▶ ボタン確認音  
新着表示

- 2 を押し または を押し「設定する」または「解除する」を選ぶ

「設定する」：音を鳴らす

「解除する」：音を鳴らさない

<例：「解除する」を選んだとき>

ボタン確認音  
▶ 解除する  
設定する

- 3 を押す

「ピー」と鳴り、登録されます。

日付け時刻表示に戻すときは を押します。

### 子機のボタン確認音を設定する



- 1 充電器から取りあげたときは を押したあとで機能 を押し または を押し「ホ`外確認音」を選ぶ

機能設定  
▶ ホ`外確認音  
新着表示

- 2 を押し または を押し「設定する」または「解除する」を選ぶ

「設定する」：音を鳴らす

「解除する」：音を鳴らさない

<例：「解除する」を選んだとき>

ホ`外確認音  
▶ 解除する  
設定する

- 3 を押す

「ピー」と鳴り、登録されます。

日付け時刻表示に戻すときは または を押します。

便利な使いかた

ボタンを押したときの音を設定する（ボタン確認音）



#### ●途中で中止するときは

機能取消 を押します。



#### ●途中で中止するときは

または 機能取消 を押します。



ディスプレイの文字を見やすい濃さに調節することができます。  
お買い求め時は、「レベル4 (■■■■□□)」に設定されています。

## 親機のディスプレイの濃さを調節する



- 1** 受話器を置いたまま  
機能  
○ を押し ▼ または ▲ を  
押し「表示コントラスト」を選ぶ

機能設定  
■ 表示コントラスト  
ホンの確認音

- 2** (決定) を押し ▼ または ▲ を  
押し濃さを調節する

6段階で調節することができます。  
※「■」の表示が多いほど、濃くなります。

表示コントラスト  
■■■■□□  
薄く 濃く

- 3** (決定) を押し

「ピー」と鳴り、登録されます。

日付け時刻表示に戻すときは 機能取消 ○ を押します。

## 子機のディスプレイの濃さを調節する



- 1** 充電器から取りあげたときは (切) を押したあとで  
機能  
○ を押し ▼ または ▲ を  
押し「表示コントラスト」を選ぶ

機能設定  
■ 表示コントラスト  
ホンの確認音

- 2** (決定) を押し ▼ または ▲ を  
押し濃さを調節する

6段階で調節することができます。  
※「■」の表示が多いほど、濃くなります。

表示コントラスト  
■■■■□□  
薄く 濃く

- 3** (決定) を押し

「ピー」と鳴り、登録されます。

日付け時刻表示に戻すときは 機能取消 (切) または 機能取消 ○ を押します。

# 新着表示を設定する



新着表示を設定すると、電話を受けなかった着信や留守番電話が応答した着信があるとディスプレイに「着信あり」と表示してお知らせします。

お買い求め時は、「設定する」に設定されています。

## 親機の新着表示を設定する



- 1** 受話器を置いたまま  
機能  
○ を押し ▼ または ▲ を  
押し「新着表示」を選ぶ

機能設定  
▶ 新着表示  
受話速度設定

- 2** (決定) を押し ▼ または ▲ を  
押し「設定する」または  
「解除する」を選ぶ

「設定する」：お知らせする  
「解除する」：お知らせしない

<例：「解除する」を選んだとき>

新着表示  
▶ 解除する  
設定する

- 3** (決定) を押し

「ピー」と鳴り、登録されます。

日付け時刻表示に戻すときは <sup>機能取消</sup> ○ を押します。

## 子機の新着表示を設定する



- 1** 充電器から取りあげたときは (切) を押したあとで  
機能  
○ を押し ▼ または ▲ を  
押し「新着表示」を選ぶ

機能設定  
▶ 新着表示  
クイック通話

- 2** (決定) を押し ▼ または ▲ を  
押し「設定する」または  
「解除する」を選ぶ

「設定する」：お知らせする  
「解除する」：お知らせしない

<例：「解除する」を選んだとき>

新着表示  
▶ 解除する  
設定する

- 3** (決定) を押し

「ピー」と鳴り、登録されます。

日付け時刻表示に戻すときは (切) または <sup>機能取消</sup> ○ を押します。

便利な使いかた

新着表示を設定する

### メモ

#### ● 「着信あり」の表示を消すには

1. <sup>着信履歴</sup> (左向き矢印) を押しにかかってきた電話番号を表示させる
2. <sup>機能取消</sup> ○ を押し

### お知らせ

- 電話を受けたときは「着信あり」と表示されません。  
電話を受けなかった子機は「着信あり」と表示されます。

### メモ

#### ● 「着信あり」の表示を消すには

1. <sup>着信履歴</sup> (左向き矢印) を押しにかかってきた電話番号を表示させる
2. (切) または <sup>機能取消</sup> ○ を押し

### お知らせ

- 電話を受けたときは「着信あり」と表示されません。  
電話を受けなかった親機と子機は「着信あり」と表示されます。



ナンバー・ディスプレイとは、かけてきた相手の電話番号がディスプレイに表示されるサービスです。

このサービスを利用するには、当社との契約後（有料）、ナンバー・ディスプレイの設定を「設定する」にしてください。

お買い求め時のナンバー・ディスプレイの設定は、「設定する」に設定されていますので、ご利用にならないときは、ナンバー・ディスプレイの設定を「解除する」にすることをお勧めします。（148ページ）

ナンバー・ディスプレイについて詳しくは、局番なしの116番または当社のサービス取扱所へお問い合わせください。

当社へナンバー・ディスプレイの契約を申し込む



148ページの操作でナンバー・ディスプレイの設定を「設定する」にする



回線の工事が行なわれ、サービスが開始される

ナンバー・ディスプレイについて

契約が必要な  
サービスと機能

ナンバー・ディスプレイ



次ページへつづく



## ナンバー・ディスプレイの設定をする

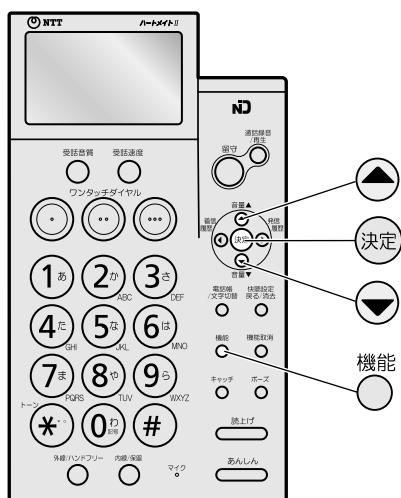

# 1

受話器を置いたまま

機能

を押し  または  を

押し「ナンバー・ディスプレイ」を選ぶ

機能設定  
 ナンバー・ディスプレイ  
 携帯通話設定

# 2

を押し  または  を

押し「設定する」を選ぶ

「設定する」：ナンバー・ディスプレイを利用するとき

「解除する」：ナンバー・ディスプレイの契約をしていない、または解約されるとき

<例：「設定する」を選んだとき>

ナンバー・ディスプレイ  
 設定する  
 解除する

# 3

を押す

「ピー」と鳴り、登録され「**ND**」が表示されます。

続けてキャッチホン・ディスプレイの設定ができます。(162ページ)

日付け時刻表示に戻すときは  を押します。

### メモ

#### ●途中で中止するときは

機能取消

を押します。

#### ●ナンバー・ディスプレイの設定を解除するときは

1. 手順 **1**

2.  を押し  または  を押し「解除する」を選ぶ

3.  を押す

ディスプレイの「**ND**」が消えます。

4. 機能取消  を押す

### お知らせ

●本商品を他の通信機器などに接続してご使用になるときや1本の電話回線で2台以上の電話機をお使いになるとナンバー・ディスプレイが利用できないことがあります。

●CES（事業所集団電話）に接続しているとき、CES内線からの着信時はナンバー・ディスプレイは提供されません。

●相手の方がナンバー・ディスプレイをご利用のとき、電話をかけると呼び出し音が聞こえ始めるまでの時間が長くなる場合があります。

ナンバー・ディスプレイについて

契約が必要なサービスと機能

ナンバー・ディスプレイ





電話をかけてきた相手の電話番号や、ワンタッチダイヤルや電話帳に登録してある名前などが表示されます。

相手を確認してから電話に出ることができます。

相手の電話番号や名前が表示されないときは、ディスプレイに次のように表示されます。

## 電話がかかってくると

		内 容
非通知	非通知	<ul style="list-style-type: none"> <li>電話の相手が電話番号を表示しない契約をしているとき</li> <li>電話の相手が電話番号を表示しない操作をしているとき</li> </ul>
公衆電話	公衆電話	<ul style="list-style-type: none"> <li>電話の相手が公衆電話からかけてきたとき</li> </ul>
表示圏外	表示圏外	<ul style="list-style-type: none"> <li>電話の相手がナンバー・ディスプレイ対象地域外のときやサービス対象外の電話会社を利用したとき</li> <li>一部の携帯電話やPHSなどサービス未実施の電話からかかってきたとき</li> </ul>
4月 1日 15:30 標準 標準 標準	4月 1日 15:30 標準標準標準	<ul style="list-style-type: none"> <li>ナンバー・ディスプレイサービスが開始されていないとき</li> <li>上記以外の理由で電話番号や名前が表示されないとき</li> </ul>

ナンバー・ディスプレイについて

契約が必要な  
サービスと機能

ナンバー・ディスプレイ

■ナンバー・ディスプレイを契約後、ナンバー・ディスプレイの設定を「設定する」にすると、150～160ページの便利な機能が利用できます。

### お知らせ

- 内線通話中やドアホン通話中に電話がかかってくる時は表示されません。
- 子機で留守番電話などを操作しているときは表示されないことがあります。
- 電話番号は親機は頭から16桁が表示されます。子機は頭から12桁が表示されます。
- 識別着信先設定（155ページ）を「内線1」に設定しているときは、親機に表示されます。「内線2～6」に設定しているときは、設定した子機に表示されます。

### お知らせ

- ワンタッチダイヤルや電話帳に登録した相手から電話がかかってくる時は、電話帳やワンタッチダイヤルに登録した名前がディスプレイに表示されます。
- 親機で同じ相手先の電話番号をワンタッチダイヤルと電話帳に登録しているときは、ワンタッチダイヤルに登録した名前が表示されます。
- 電話帳に登録するときに、市外局番を省略したりダイヤルを付加したり、同じ電話番号を重複して登録したりすると、電話がかかってくる時に相手の方と異なる名前が表示されたり、名前が表示されないことがあります。

# かかってきた電話番号を表示させる

着信履歴



次ページへつづく→

ナンバー・ディスプレイを利用すると、かかってきた電話の相手先が、自動的に30件まで記憶されます。  
(着信履歴)



## 親機の着信履歴を表示させる

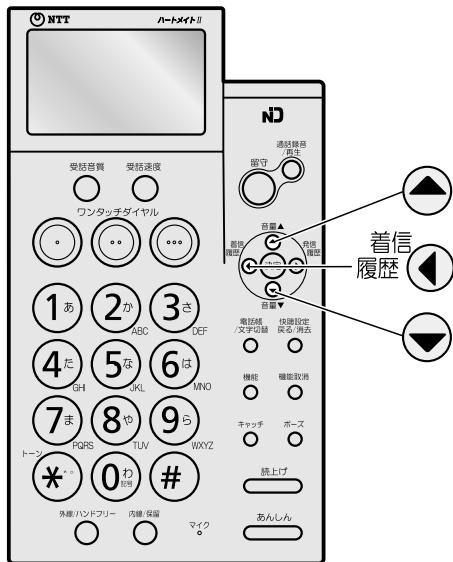

1

受話器を置いたまま

着信履歴 ◀ を押す

一番新しく記憶された相手が表示されます。  
ワンタッチダイヤルや電話帳に登録してある相手は  
名前も表示されます。

着信履歴 1  
4月3日 10:30  
おばさん

2

▼ または ▲ を押して  
着信履歴を確認する

着信履歴 3  
4月2日 15:25  
0312341111

### メモ

#### ●途中で中止するときは

機能取消  
○ を押します。

#### ●着信履歴を消去するには

1. 手順①、②で消去したい相手先を表示させる
2. 快聴設定戻る/消去  
○ を押し 決定 を押す
3. 機能取消  
○ を押す

### お知らせ

- 記憶した相手先が30件を超えたときは、古い日付けから順に消去されていきます。
- ナンバー・ディスプレイを契約していないときや何らかの理由でデータが受信できなかったときは、日時のみ記憶されます。
- ワンタッチダイヤルや電話帳に登録してある相手から電話がかかってきたときは、親機のディスプレイに全角10文字までの名前が表示されますが、着信履歴は頭から全角8文字まで表示します。
- 同じ相手先の電話番号をワンタッチダイヤルと電話帳に登録しているときは、ワンタッチダイヤルに登録した名前が表示されます。
- 識別着信先設定(155ページ)を「内線1」に設定しているときは、親機に記憶されます。「内線2～6」に設定しているときは、親機と設定した子機に記憶されます。

かかってきた電話番号を表示させる(着信履歴)

契約が必要なサービスと機能

ナンバー・ディスプレイ



## 子機の着信履歴を表示させる

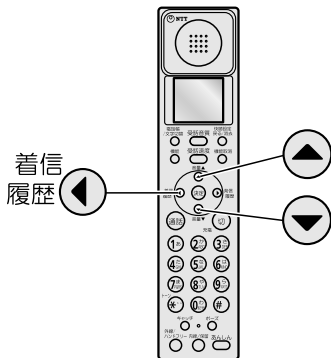

かかってきた電話番号を表示させる (着信履歴)

### メモ

#### ●途中で中止するときは

機能取消 **切** または **〇** を押します。

#### ●記憶した相手先を消去するには

表示されている相手先のみ消去できます。

1. 手順 **①**、**②** で消去したい相手先を表示

させる  
快聴設定  
戻る/消去  
2. **〇** を押し **決定** を押す

機能取消  
3. **切** または **〇** を押す

### お知らせ

- 記憶した相手先が30件を超えたときは、古い日付から順に消去されていきます。
- 子機で内線通話中やドアホン通話中に電話がかかってきたときは、子機の着信履歴の時刻が親機と異なることがあります。また、子機に着信履歴が残らない場合があります。
- 電話帳に登録してある相手から電話がかかってきたときは、子機のディスプレイに全角10文字までの名前が表示されますが、着信履歴は頭から全角6文字まで表示します。
- 識別着信先設定(155ページ)を「内線1」に設定しているときは、親機に記憶されます。「内線2～6」に設定しているときは、親機と設定した子機に記憶されます。

**1**

充電器から取りあげたときは **切** を押したあとで

着信履歴 **◀** を押す

一番新しく記憶された相手が表示されます。  
電話帳に登録してある相手は、名前も表示されます。

着信履歴 1
4月 3日 10:30
おばさん

**2**

**▼** または **▲** を押して着信履歴を確認する

着信履歴 3
4月 2日 15:25
0312341111

契約が必要なサービスと機能

ナンバー・ディスプレイ

# 着信履歴で電話をかける

コールバック



着信履歴を使って電話をかけることができます。



## 親機の着信履歴で電話をかける



**1** 受話器を置いたまま  
着信履歴  を押す

一番新しく記憶された相手先が表示されます。  
ワンタッチダイヤルや電話帳に登録してある  
相手先は、名前が表示されます。

着信履歴 1
4月 3日 10:30
おばさん

**2**  または  を押して  
相手先を選ぶ

着信履歴 3
4月 2日 15:25
0312341111



**3** 受話器を取りあげる、  
外線/ハンドフリー  
または  を押す

外線/ハンドフリー  
 が点灯し、自動的にダイヤルされ  
ます。

外線
0312341111



## 子機の着信履歴で電話をかける





**1** 充電器から取りあげたときは  を押したあとで  
着信履歴  を押す

一番新しく記憶された相手先が表示されます。  
電話帳に登録してある相手先は、名前が表示  
されます。

着信履歴 1
4月 3日 10:30
おばさん

**2**  または  を押して  
相手先を選ぶ

着信履歴 3
4月 2日 15:25
0312341111

**3**  を押す、または  を  
押す

外線/  
ハンドフリー  
 が点灯し、自動的にダイヤルされます。

外線
0312341111

着信履歴で電話をかける（コールバック）

契約が必要な  
サービスと機能

ナンバーディスプレイ

### お知らせ

●着信履歴の電話番号は頭から16桁が表示されますが、  
20桁までダイヤルできます。

### お知らせ

●着信履歴の電話番号は頭から12桁が表示されますが、  
16桁までダイヤルできます。



契約が必要な  
サービスと機能

# 着信履歴を電話帳に登録する



## 親機の電話帳に登録する

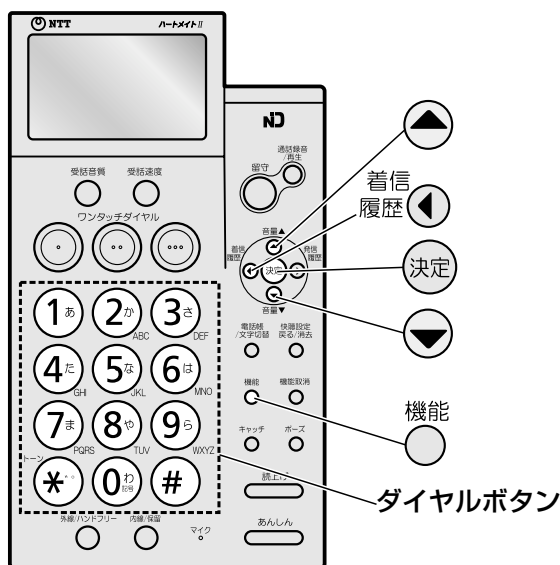

着信履歴を電話帳に登録する

契約が必要な  
サービスと機能

ナンバー・ディスプレイ

### メモ

- 途中で中止するときは  
機能取消 を押します。

### お知らせ

- ネーム・ディスプレイ (161ページ) を契約しているときは、手順④の相手先の名前にネーム・ディスプレイで表示された相手の名前が入力されています。手順⑤の読みは入力されません。

1

受話器を置いたまま

着信履歴 を押す

一番新しく記憶された相手先が表示されます。

2

または を押して  
相手先を選ぶ

3

機能 を押す

4

相手先の名前をダイヤルボタンで入力  
する (71ページ)

5

決定 を押し読みを確認する

読みを変更するときは (73ページ)

6

決定 を押し電話番号を確認する

7

決定 を押し名前と電話番号を確認する

名前は頭から全角8文字まで、電話番号は頭から16桁まで表示されます。  
続けてアクセント設定をするときは86ページの手順⑧へ、識別着信先設定、識別着信音質設定をするときは156,158ページの手順⑧へ

8

決定 を押す

「ピー」と鳴り、登録されます。

日付け時刻表示に戻すときは 機能取消 を押します。



## 子機の電話帳に登録する

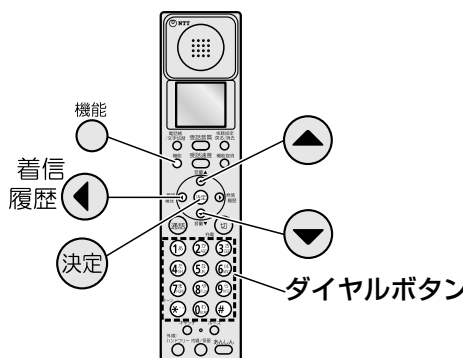

**1** 充電器から取りあげたときは (切) を押したあとで  
着信履歴 (←) を押す  
一番新しく記憶された相手先が表示されます。

**2** (▼) または (▲) を押して  
相手先を選ぶ

**3** 機能 (○) を押す

**4** 相手先の名前をダイヤルボタンで入力する (71 ページ)

**5** (決定) を押し読みを確認する  
読みを変更するときは (73 ページ)

**6** (決定) を押し電話番号を確認する

**7** (決定) を押し名前と電話番号を確認する  
名前は頭から全角6文字まで、電話番号は頭から12桁まで表示されます。  
続けて識別着信音質設定をするときは 160 ページの手順 **8** へ

**8** (決定) を押す  
「ピー」と鳴り、登録されます。

日付け時刻表示に戻すときは (切) または (○) を押します。

着信履歴を電話帳に登録する

契約が必要なサービスと機能

ナンバー・ディスプレイ

### メモ

●途中で中止するときは (切) または (機能取消) を押します。

### お知らせ

●ネーム・ディスプレイ (161 ページ) を契約しているときは、手順 **4** の相手先の名前にネーム・ディスプレイで表示された相手の名前が入力されています。手順 **5** の読みは入力されません。



契約が必要な  
サービスと機能

# 指定した電話だけ鳴らす

識別着信先設定



親機のワンタッチダイヤルや電話帳に登録した相手先からの電話を、指定した電話だけ鳴らすことができます。相手が電話をかけると指定した電話の呼び出し音が鳴り、その他の電話は鳴りません。

お買い求め時は、「指定なし」に設定されています。



## 指定した電話だけ鳴らす

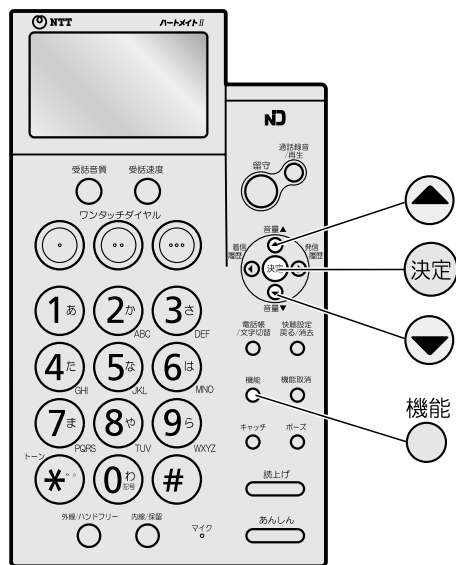

指定した電話だけ鳴らす (識別着信先設定)

### メモ

#### ●途中で中止するとき

機能取消 を押します。

#### ●識別着信先設定を解除するには

1. 手順 ①～②
2. または を押して「指定なし」を選ぶ
3. を2回押す
4. 機能取消 を押す

#### ●留守番に設定したときは

留守番の動作をします。(103ページ)

### お知らせ

- 識別着信先設定を「指定なし」に設定している相手先または、ワンタッチダイヤルや電話帳に登録していない相手先から電話がかかってくると、親機とすべての子機の呼び出し音が鳴ります。
- 110番、119番、118番などを識別着信先設定に設定しないでください。110番、119番、118番などを識別着信先設定に設定すると、110番、119番、118番などからの緊急呼び返しを受けた場合でも、識別着信先設定で設定した電話の呼び出し音が鳴り、その他の電話は鳴りません。
- 同じ相手先の電話番号をワンタッチダイヤルと電話帳に登録しているときは、ワンタッチダイヤルでの識別着信先設定が優先されます。

1

受話器を置いたまま

機能

を押し または を

押して「ワンタッチダイヤル設定」または「電話帳設定」を選ぶ

2

を押し または を

押して「ワンタッチダイヤル修正」または「電話帳修正」を選ぶ

3

を押し または を

押して設定したいワンタッチダイヤルまたは電話帳を選ぶ

<例：「電話帳修正」のとき>

電話帳修正  
☎おとうさん

4

を押す

電話帳修正  
☎おとうさん  
-漢字-

5

を押す

電話帳修正  
☎おとうさん  
-カナ-

6

を押す

電話帳修正  
☎6XXXX1111

7

を押す

電話帳修正  
おとうさん  
06XXXX1111

8 へつづく



指定した電話だけ鳴らす (識別着信先設定)

契約が必要なサービスと機能

ナンバーディスプレイ

## 8 機能 を押す

現在のアクセント設定で音声ガイダンスが流れ、アクセント設定の設定内容が表示されます。

アクセント設定  
 自動  
 平坦

## 9 決定 を押す

現在の識別着信先設定が表示されます。

識別着信先設定  
 指定なし  
 内線1

## 10 または を押して識別着信先を選ぶ

- ・「指定なし」「内線1」「内線2」「内線3～6（子機増設時）」の順に表示されます。
- ・「内線2～6」は親機に登録されている子機が選択できます。
- ・内線2～6を選んだときは手順 12 へ進みます。

<例：「内線1」を選んだとき>

識別着信先設定  
 内線1  
 内線2

## 11 決定 を押す

識別着信音質設定  
 指定なし  
 専用ベル

## 12 決定 を押す

「ピー」と鳴り、登録されます。

日付け時刻表示に戻すときは  を押します。

### 呼び出し先について

#### <指定なし>

親機とすべての子機から呼び出し音が鳴ります。

#### <内線1（親機）>

親機のみ呼び出し音が鳴ります。（子機では電話を受けるとはできません。）

#### <内線2～6（子機）>

指定した子機のみ呼び出し音が鳴ります。（親機・指定外の子機では電話を受けるとはできません。）



契約が必要な  
サービスと機能

# 親機の呼び出し音で相手がわかる

識別着信音質設定



ナンバー・ディスプレイを利用すると、電話がかかってきた相手先ごとに呼び出し音をかえることができます。(識別着信音質設定)

親機のワンタッチダイヤルや電話帳に登録した相手先ごとに、呼び出し音の種類を設定します。

呼び出し音は、「専用ベル」、「低音」、「標準」、「高音」、「メロディ (大きな古時計)」の中から選ぶことができます。

お買い求め時は、「指定なし」に設定されています。



## 親機の識別着信音質を設定するとき

親機の呼び出し音で相手がわかる (識別着信音質設定)

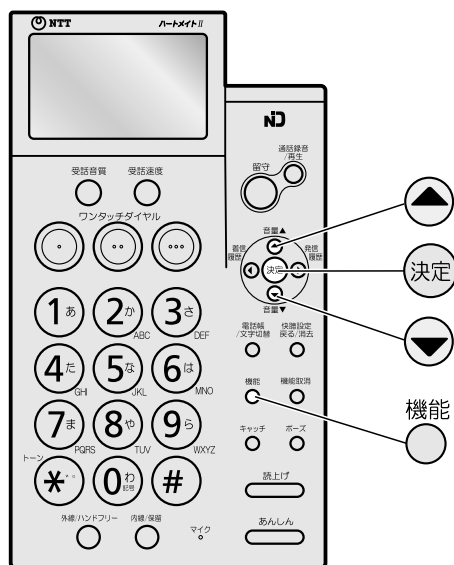

**1** 受話器を置いたまま  
機能  
○ を押し ▼ または ▲ を  
押し「ワンタッチダイヤル設定」または  
「電話帳設定」を選ぶ

**2** 決定 を押し ▼ または ▲ を  
押し「ワンタッチダイヤル修正」または  
「電話帳修正」を選ぶ

**3** 決定 を押し ▼ または ▲ を  
押し設定したいワンタッチダイヤル  
または電話帳を選ぶ

<例: 「電話帳修正」のとき>

電話帳修正  
☑おとうさん  
おねえさん

**4** 決定 を押す

電話帳修正  
☑とうさん  
-漢字-

**5** 決定 を押す

電話帳修正  
☑トウサン  
-カナ-

**6** 決定 を押す

電話帳修正  
☑06XXXX1111

**7** 決定 を押す

電話帳修正  
おとうさん  
06XXXX1111

8 へつづく

### メモ

#### ●途中で中止するときは

機能取消  
○ を押します。

#### ●識別着信音質を解除するには

1. 手順 ① ~ ⑪
2. ▼ または ▲ を押し「指定なし」を選ぶ
3. 決定 を押す
4. 機能取消  
○ を押す

### お知らせ

- 親機の識別着信先設定を「内線2~6」に設定したときは、識別着信音質設定は設定できません。
- 同じ相手先の電話番号をワンタッチダイヤルと電話帳に登録しているときは、ワンタッチダイヤルでの識別着信音質設定が優先されます。

契約が必要な  
サービスと機能

ナンバー・ディスプレイ



### 8 機能 を押す

現在のアクセント設定で音声ガイダンスが流れ、アクセント設定の設定内容が表示されます。

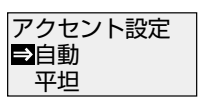

### 9 決定 を押す

現在の識別着信先設定が表示されます。

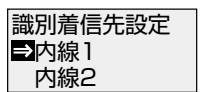

### 10 または を押して「指定なし」または「内線1」を選ぶ

・「指定なし」「内線1」「内線2」「内線3～6 (子機増設時)」の順に表示されます。  
「内線2～6」は親機に登録されている子機を表示します。

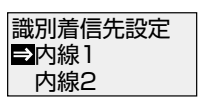

### 11 決定 を押す

現在の識別着信音質設定が表示されます。

・手順 10 で「内線2～6」を選んだときは、手順 13 へ進み、識別着信音質設定は設定できません。

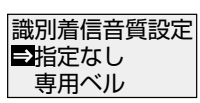

### 12 または を押して呼び出し音を選ぶ

「指定なし」「専用ベル」「低音」「標準」「高音」「メロディ」…と表示されます。  
選択した呼び出し音が鳴ります。

<例：「メロディ」を選んだとき>

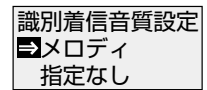

### 13 決定 を押す

「ピー」と鳴り、登録されます。

日付け時刻表示に戻すときは  を押します。

### 呼び出し音について

- <指定なし> 43ページで設定している呼び出し音で呼び出します。
- <専用ベル> 識別着信音質用のベル音で呼び出します。
- <低音> 低音のベル音で呼び出します。
- <標準> 標準のベル音で呼び出します。
- <高音> 高音のベル音で呼び出します。
- <メロディ> 大きな古時計で呼び出します。



契約が必要な  
サービスと機能

# 子機の呼び出し音で相手がわかる

識別着信音質設定

ナンバー・ディスプレイを利用すると、呼び出し音で電話をかけてきた相手わかります。

子機の電話帳に登録した相手先に、呼び出し音の種類を設定します。

呼び出し音は、「専用ベル」、「低音」、「標準」、「高音」、「メロディ（大きな古時計）」の中から選ぶことができます。

お買い求め時は、「指定なし」に設定されています。



## 子機の識別着信音質設定を設定する

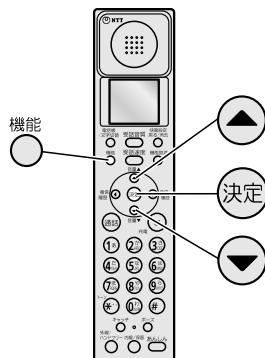

子機の呼び出し音で相手がわかる  
(識別着信音質設定)

契約が必要な  
サービスと機能

ナンバー・ディスプレイ

### メモ

#### ●途中で中止するときは

機能取消  
① 切 または ② を押します。

#### ●識別着信音質を解除するには

1. 手順 ① ~ ⑧

2. ③ または ④ を押して

「指定なし」を選ぶ

3. ⑤ を押す

4. ⑥ または 機能取消  
⑦ を押す

**1** 充電器から取りあげたときは ① 切 を押したあとで  
機能  
② を押し ③ または ④ を  
押して「電話帳設定」を選ぶ

機能設定  
⑤ 電話帳設定  
留守番設定

**2** ⑤ 決定 を押し ⑥ または ⑦ を  
押して「電話帳修正」を選ぶ

電話帳設定  
⑧ 電話帳修正  
電話帳消去

**3** ⑤ 決定 を押し ⑥ または ⑦ を  
押して設定したい電話帳を選ぶ

<例：会社>

電話帳修正  
⑨ 会社  
学校

**4** ⑤ 決定 を押す

電話帳修正  
⑩ 会社  
-漢

**5** ⑤ 決定 を押す

電話帳修正  
⑪ イヤ  
-カ

⑫ へつづく



**6** **決定** を押す

電話帳修正  
0312345678

**7** **決定** を押す

電話帳修正  
会社  
0312345678

**8** **機能** を押す

現在の識別着信音質設定が表示されます。

識別着信音質  
 指定なし  
 専用ベル

**9** **▼** または **▲** を押して呼び出し音を選ぶ

「指定なし」「専用ベル」「低音」「標準」「高音」「メロディ」…と表示されます。選択した呼び出し音が鳴ります。

<例：「メロディ」を選んだとき>

識別着信音質  
 メロディ  
 指定なし

**10** **決定** を押す

「ピー」と鳴り、登録されます。

日付け時刻表示に戻すときは **切** または **機能取消** を押します。

呼び出し音について

- <指定なし> 44ページで設定している呼び出し音で呼び出します。
- <専用ベル> 識別着信音質用のベル音で呼び出します。
- <低音> 低音のベル音で呼び出します。
- <標準> 標準のベル音で呼び出します。
- <高音> 高音のベル音で呼び出します。
- <メロディ> 大きな古時計で呼び出します。



契約が必要な  
サービスと機能

# ネーム・ディスプレイについて

ネーム・ディスプレイとは、電話に出る前にかけてきた相手の名前と電話番号がディスプレイに表示されるサービスです。ネーム・ディスプレイを利用するには、当社との「ナンバー・ディスプレイ」「ネーム・ディスプレイ」の契約が必要です。(有料)  
詳しくは、局番なしの116番または当社のサービス取扱所へお問い合わせください。

## 相手の名前を表示する（ネーム・ディスプレイ）

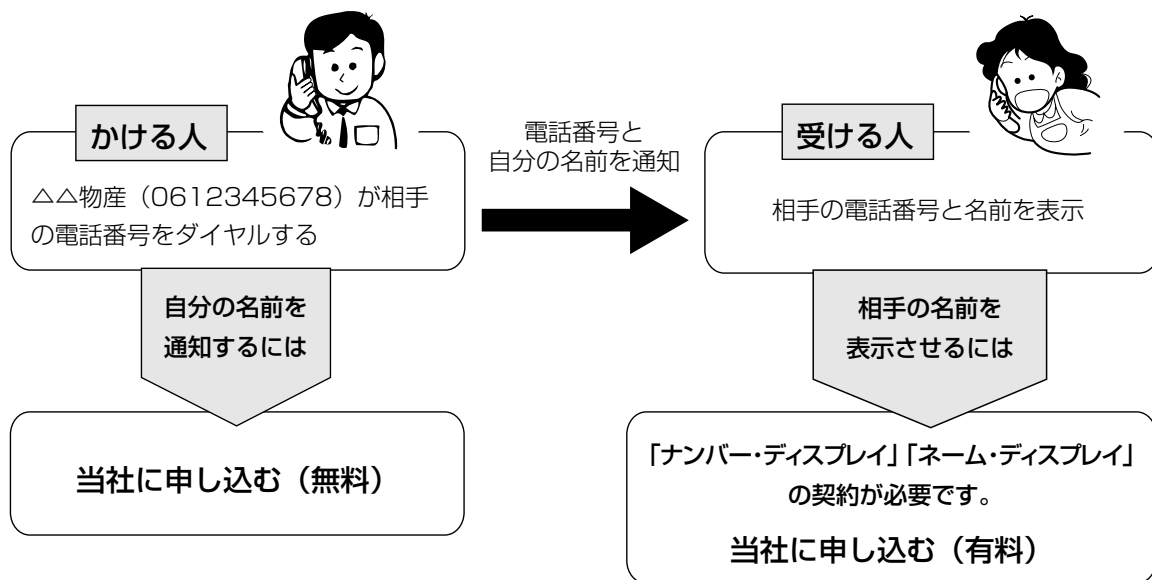

ネーム・ディスプレイについて

## 電話がかかってくると



	ディスプレイ	内容
親機	△△物産 0612345678	ワンタッチダイヤルや電話帳に登録していない相手からの電話でも、名前と電話番号をディスプレイに表示します。 ※電話がかかってきたときに全角10文字まで表示されますが、親機の通話中は全角8文字まで表示されます。子機の通話中は全角6文字まで表示されます。
子機	△△物産 0612345678	

### お知らせ

- ワンタッチダイヤルや電話帳に登録した相手から電話がかかってきたときは、電話帳やワンタッチダイヤルに登録した名前がディスプレイに表示されます。
- 親機で同じ相手先の電話番号をワンタッチダイヤルと電話帳に登録しているときは、ワンタッチダイヤルに登録した名前が表示されます。
- ディスプレイに表示される漢字は、一部簡略した文字にしているものがあります。
- 電話をかけてきた相手が名前を表示しない契約をしているときは、名前を表示できません。

契約が必要な  
サービスと機能

ネーム・ディスプレイ

# 通話中にかかってきた相手がわかる

## キャッチホン・ディスプレイ



次ページへつづく→

キャッチホン・ディスプレイとは、通話中にかかってきた相手の電話番号がディスプレイに表示されるサービスで、相手の電話番号を確認してから電話を切りかえることができます。

このサービスを利用するには、当社との「キャッチホンサービス」、「ナンバー・ディスプレイ」、「キャッチホン・ディスプレイ」の契約（有料）後、ナンバー・ディスプレイおよびキャッチホン・ディスプレイの設定を「設定する」にしてください。

お買い求め時は、「解除する」に設定されています。

詳しくは、局番なしの116番または当社のサービス取扱所へお問い合わせください。



### キャッチホン・ディスプレイを設定する

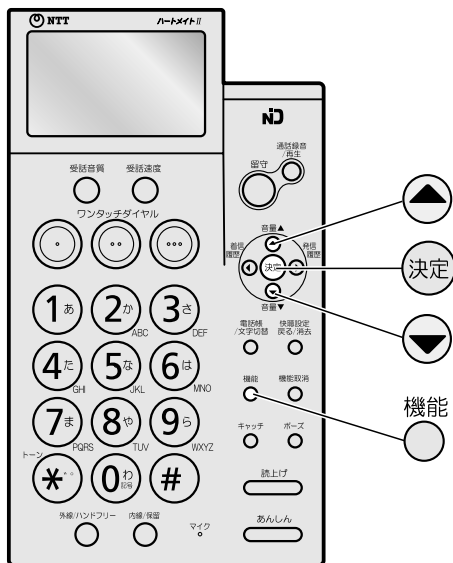

1

受話器を置いたまま

機能

○ を押し ▼ または ▲ を

押して「ナンバー・ディスプレイ」を選ぶ

機能設定  
⇒ ナンバー・ディスプレイ  
携帯通話設定

2

決定

を押して「設定する」が選ばれていることを確認する

選ばれていないときは ▼ または ▲ を押して「設定する」を選びます。

ナンバー・ディスプレイ  
⇒ 設定する  
解除する

3

決定

を押して ▼ または ▲ を押して「設定する」を選ぶ

「設定する」：キャッチホン・ディスプレイを利用するとき

「解除する」：キャッチホン・ディスプレイの契約をしていない、または解約されるとき  
＜例：「設定する」を選んだとき＞

キャッチホン・ディスプレイ  
⇒ 設定する  
解除する

4

決定

を押す

「ピー」と鳴り、登録されます。

日付け時刻表示に戻るときは 機能取消 ○ を押します。



メモ

#### ●キャッチホン・ディスプレイを解除するには

1. 手順①、②
2. 決定 を押し ▼ または ▲ を押して「解除する」を選ぶ
3. 決定 を押す
4. 機能取消 ○ を押す

通話中にかかってきた相手がわかる（キャッチホン・ディスプレイ）

契約が必要なサービスと機能

キャッチホン・ディスプレイ



契約が必要な  
サービスと機能

# 通話中にかかってきた相手わかる

キャッチホン・ディスプレイ



## キャッチホン・ディスプレイを利用する

親機

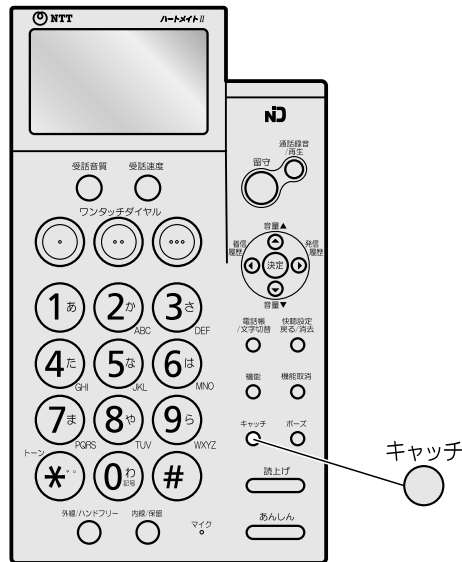

子機

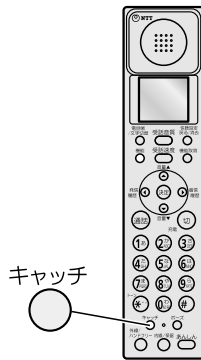

通話中、キャッチホンの信号音が聞こえ

相手の電話番号が約10秒間表示されます。

ネーム・ディスプレイを契約しているときや、ワンタッチダイヤルや電話帳に登録されている相手は、名前と電話番号が表示されます。

**1** キャッチ を押す



新しくかかってきた相手に電話がつながります。  
もとの相手には保留メロディーが流れます。

**2** もとの相手に戻すには、もう一度

キャッチ を押す



通話中にかかってきた相手わかる (キャッチホン・ディスプレイ)

契約が必要な  
サービスと機能

キャッチホン・ディスプレイ

### お知らせ

- 大きな声で通話しているときや、当社の交換機と本機との設置場所が遠いときは、電話番号が表示されない場合がありますので、キャッチホンの信号音が聞こえたら、大きな声や音をたてないようにすることをお勧めします。
- 通話中にかかってきた相手に切りかえるときは、必ず電話番号が表示されてから **キャッチ** を押してください。表示される前に押すと電話番号が表示されません。
- 保留中や留守番電話の動作中、通話録音中などは、電話番号が表示されません。
- 通話録音中にキャッチホンの信号音が入ったときは、キャッチホンの信号音と「ピポッ」という音が録音されます。
- 通話中の声により通話が途切れることがあります。
- キャッチホン着信時には、1秒間程度通話が途切れます。また、キャッチホンの信号音に加えて「ピポッ」という割り込み音が入ります。この割り込み音と通話中の声が重なると、電話番号などが表示されないことがあります。

### お知らせ

- キャッチホン・ディスプレイをご利用でない場合で、お話し中に通話が途切れるときはキャッチホン・ディスプレイの設定を解除してください。
- 子機で通話中にキャッチホン着信があり、一度電話を切ったときは、着信履歴に日時のみ記憶されることがあります。



# キャッチホンサービスを利用する

キャッチホンサービスのご利用については、当社との契約が必要です。局番なしの116番または当社のサービス取扱所へお申し込みください。  
(毎月基本料金が必要です。)

## キャッチホンサービスを利用する



### 親機

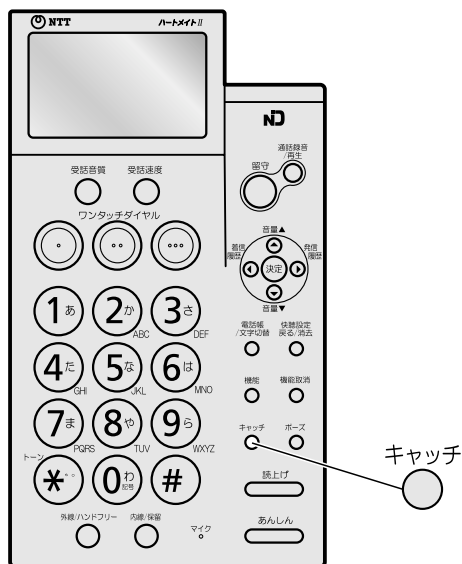

### 子機

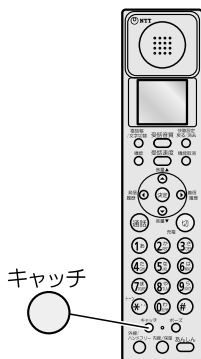

- 1** 通話中に電話がかかってくると  
キャッチホンの信号音が聞こえる
- 2** **キャッチ** を押す  
新しくかかってきた相手に電話がつながります。  
もとの相手には保留メロディーが流れます。
- 3** もとの相手に戻すには、もう一度  
**キャッチ** を押す

キャッチホンサービスを利用する

契約が必要な  
サービスと機能

キャッチホンサービス

### お知らせ

- 子機でキャッチホンを利用するときは、必ず手順**2**で **キャッチ** を押してください。手順**2**で **キャッチ** を押すかわりに、子機を充電器に戻してから取りあげると「ピーピー」、 「ピーピー」…と警告音が鳴り通話が切れることがあります。
- キャッチホンの利用以外に **キャッチ** を押すと、電話が切れることがありますのでご注意ください。



電話がかけられない、故障かな？と思ったら以下の項目をお調べください。また、この取扱説明書をもう一度お読みになり、操作に誤りがないかお確かめください。それでもなお異常があるときは、使用を中止して局番なしの113番にご連絡ください。

こんなときは	原因は	こうします	ページ
<b>電話がかけられない</b>	電話回線の種類が違っている。	回線の種類を調べて、設定を合わせます。	34
	子機が使われている。	子機の使用が終わるまで待ちます。	45
	電話機コードがつながっていない。	電話機コードを回線差込口に接続します。	31
	ADSL回線かISDN回線が使われている。	スプリッタ、ターミナルアダプタ (TA) に付属されている取扱説明書に従って、接続設定を確認します。	-
<b>電話がかかってこない</b>	電話機コードがつながっていない。	電話機コードを回線差込口に接続します。	31
<b>ナンバー・ディスプレイ表示をしない 電話がかかってこない</b>	ナンバー・ディスプレイを契約しているのに、ナンバー・ディスプレイの設定が「解除する」になっている。	設定を「設定する」にします。	148
	識別着信先設定の設定を「内線2～6」にしている相手からかかってきている。 また、このときに子機の電池パックが充電不足になっている。または子機が親機と離れすぎている。	設定を「指定なし」にします。  子機を充電します。  子機を親機に近づけます。	155  35  -
	呼び出し音量の設定が「切」(鳴らない) になっている。	設定を「レベル1～8」のいずれかに調節します。	42
<b>呼び出し音が設定した音と違う</b>	識別着信音質が設定されている。	識別着信音質の呼び出し音の設定を「指定なし」にします。	157
<b>ナンバー・ディスプレイを契約しているのに電話番号が表示されない</b>	ナンバー・ディスプレイの設定が「解除する」になっている。	設定を「設定する」にします。	148
	ナンバー・ディスプレイの工事が終わっていない。	局番なしの116番または当社のサービス取扱所へ確認します。	-
	ISDN回線を使用している。	接続するターミナルアダプタ (TA) の設定を確認します。 ※ターミナルアダプタ (TA) の種類によっては、電話番号が表示されません。	-
<b>停電のときに骨伝導ハンドセット(別売)で通話ができない</b>	親機用電池パック(別売)が接続されていない。	親機用電池パック(別売)を接続してください。	175
<b>「ピー、ピー、ピー…」と鳴っている</b>	内線通話のあとに受話器を戻していない。	受話器を戻してください。	87 88

電話のとき  
(親機)

故障かな？と思ったら

困ったときは



	こんなときは	原因は	こうします	ページ
電話のとき (親機)	こちらの声が相手に聞こえにくい	受話器の送話口がふさがれている。	指などでふさがないように注意します。	—
	キャッチホン割り込みがないのに通話が途切れる	お話し中の声によりキャッチホン・ディスプレイが動作している。	故障ではありません。キャッチホン・ディスプレイを利用しないときは、キャッチホン・ディスプレイの設定を「解除する」にしてください。	162
留守番電話のとき (親機)	用件が録音できない	用件メモリーがいっぱいになっている。	不要な通話録音、用件、自作の留守番メッセージ、自作のあんしんメッセージを消去します。	105 110 141
		録音時間の設定が「応答専用」になっている。	設定を「自動」または「30秒」にします。	120
	選んだ留守番メッセージが流れない	用件メモリーがいっぱいになっている。	不要な通話録音、用件、自作の留守番メッセージ、自作のあんしんメッセージを消去します。	105 110 141
	用件転送が設定できない	暗証番号と転送先の電話番号が登録されていない。	暗証番号と転送先の電話番号を登録します。	111 117
	外出先からリモート操作ができない	お使いの電話機からトーン信号(ピッポッパ音)が出ていない。	トーン信号の出る電話機をします。	112
		電話をかけたとき、(X)と暗証番号を押していない。または押すタイミングが合わない。	留守番メッセージが聞こえ始めたら(X)を押し、ダイヤルボタンで暗証番号を押します。	112
	暗証番号が登録されていない。	暗証番号を登録します。	111	
留守番電話が使えない	強い外来ノイズを受けたり、誤操作などにより操作を受け付けない。	リセットボタンを押します。	下記	
ドアホンのとき (親機)	ドアホンの呼び出し音が鳴らない	親機とドアホンボックスとの接続に6極2芯コードを使用している。	必ず当社のドアホンセットに付属の6極6芯コードを使用します。	176
	ドアホンの呼び出し音が鳴り続ける	親機とドアホンボックスとの接続に当社指定以外の6極6芯コードを使用している。	必ず当社のドアホンセットに付属の6極6芯コードを使用します。	176
	ドアホンに接続していないのにドアホンの呼び出し音が鳴り続ける	電話用コンセントと親機との接続に6極4芯コードを使用している。	本商品に付属の電話機コード(6極2芯コード)を使用します。	31

故障かな?と思ったら  
困ったときは

■こんなときは「リセット」を!

使用中に強い外来ノイズ(衝撃、過大な静電気、または落雷による電源電圧の異常など)を受けたり、誤操作などにより操作を受け付けなくなることがあります。このようなときは…

<親機>

親機のリセットボタンを押してください。

※親機のリセットボタンを押しても、設定・登録した内容はそのまま残ります。

<子機>



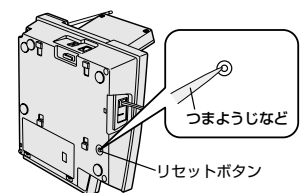

電池パックを一度取り外してからもう一度電池パックを入れ直してください。

※子機で設定した呼び出し音量、呼び出し音質、スピーカ音量、受話音質、受話速度、日付けと時刻は、お買い求め時の設定に戻ります。発信履歴、着信履歴は消去されます。

(日付け時刻表示は消えますが一度子機で電話をかけると、通話後などに親機の日付けと時刻が子機へ転送されます。)





こんなときは	原因は	こうします	ページ
「ピピピピ」と鳴り、 使えない	親機の電源が入っていない。	親機の電源アダプタを確実に差し込みます。	31
	親機と離れすぎている。	親機に近づいてもう一度  または  を押します。	—
	テレビやOA機器など、近くに強い電波や雑音を発生する機器がある。	強い電波や雑音が発生していると思われる機器から離して使います。	—
	他の子機が使われている。	他の子機の使用が終わるまで待ちます。	46
「ピピピ」と鳴り、使えない	親機が使われている。	親機の使用が終わるまで待ちます。	46
 を押しても  が点滅しない	電池パックが充電不足になっている。	子機を充電します。	35
	電池パックのプラグがはずれている。	プラグは奥まで確実に差し込みます。	35
電話がかけられない	電話回線の種類が違っている。	電話回線の種類を調べて、合わせます。	34
相手の声が聞き取りにくい	受話音量（スピーカ音量）が「標準」になっている。	設定を「大」または「特大」にします。	52
通話中に雑音が入ったり、 通話が途切れる	親機と離れすぎている。	親機に近づけます。	—
	テレビ、OA機器、携帯電話の充電器や蛍光灯など、近くに強い電波や雑音を発生する機器がある。	強い電波や雑音が発生していると思われる機器から離して使います。	—
こちらの声が相手に 聞こえにくい	マイク（送話口）がふさがれている。	指などでふさがないように注意します。	25
呼び出し音が鳴らない	親機と離れすぎている。	親機に近づけます。	—
	呼び出し音量の設定が「切」（鳴らない）になっている。	設定を「レベル1～3」のいずれかに調節します。	42
	親機か子機の近くにテレビ、OA機器など、強い電波や雑音を発生する機器がある。	強い電波や雑音が発生していると思われる機器から離して使います。	—
	ナンバー・ディスプレイ利用時に識別着信先設定の設定を「内線1」（親機）や他の子機にしている相手からかかっている	設定を「指定なし」にします。	155
いっぱい充電しても すぐにディスプレイに 「充電してください」と 表示される	電池パックが古くなっている。	電池パックを交換します。	36
まったく充電ができない	充電端子が汚れている。	綿棒などできれいにします。	185
	電池パックのプラグがはずれている。	プラグは奥まで確実に差し込みます。	35
	充電器の電源が入っていない。	充電器の電源アダプタを確実に差し込みます。	35

子機

故障かな？と思ったら

困ったときは

# こんな表示がでたときは



	こんな表示のときは	原因は	こうします	ページ
ディスプレイ表示 (親機)	何も表示しない	親機の電源が入っていない。	親機の電源アダプタを確実に差し込みます。	31
		雷から親機を保護するために、一時的に電源が切れている。	リセットボタンを押します。	166
		ディスプレイの濃さの調節が合っていない。	表示コントラストの設定をかえて見やすい濃さに調節します。	145
	「保留警報」	保留メロディを5分以上流し続けた。	受話器を取りあげるか <small>内線/保留</small>  を押して通話に戻します。	57
	「着信あり」	電話を受けなかった着信や留守番電話が応答した着信がある。	かかってきた電話の着信履歴を表示させます。	150
	「内線2~6」	子機が使われている。	子機の使用が終わるまで待ちます。	46
「子機使用中」	簡易子機間通話をしている。	子機の使用が終わるまで待ちます。	91	

こんな表示がでたときは

困ったときは



	質 問	答 え	参照ページ
設 定	携帯通話設定は、契約が必要 ですか？	契約は必要ありません。	—
	携帯通話設定時に、なぜIP 電話の設定が必要なのです か？	IP電話サービスと携帯通話設定を併用して利用すること はできませんので、IP電話サービスを一時解除して電話 をかけるためです。	95～98
	加入電話選択番号とは何です か？	IP電話サービスをご契約時に、IP電話サービスを一時解 除して電話をかけるための番号です。 ➡加入電話選択番号を登録するのは、IP電話サービスを 契約している電話機から携帯通話設定を利用するとき に、IP電話サービスを一時解除して電話をかけるため です。	95～98
携 帯 電 話 へ 電 話 を か け る	携帯通話設定を利用できる電 話番号は？	携帯電話番号のみで利用することができます。 ➡衛星船舶サービス、携帯事業者の転送電話サービスフ リーナンバーなどについては利用できません。	—
	携帯通話設定としていま すが、携帯電話につながらない 場合は？	通話相手がPHS（070）ではありませんか？ ➡PHSには利用することができません。 携帯通話設定は正しく設定されていますか？ ➡携帯通話設定の事業者設定で「その他事業者」を選 択し、事業者識別番号に市外局番や存在しない事業者識 別番号などを設定すると、相手につながりません。	93,95 96～98
	「184」「186」は利用でき ますか？	利用できます。 ➡「184／186」「携帯電話番号」の順にダイヤルして ください。	93
	通話相手の携帯電話の表示 は？	電話番号のみが表示されます。 (例) XX-XXXX-XXXX ※発信者番号を通知しているとき ➡事業者識別番号は表示されません。	93

# 子機の警告音について



通話中、子機が親機から離れすぎると「ピピッピピッ…」(約1秒間隔)という通話圏外警告音が鳴ります。このようなときは、親機に近づいてお使いください。警告音や雑音が30秒以上続くと、電話は切れます。  
 ※使用している環境によっては、警告音が鳴らずに雑音がひどくなり、切れることがあります。



## ■その他の警告音

こんな警告音が鳴ったときは	原因は	こうします	ページ
ピピピピピ	親機の電源が入っていない。	親機の電源アダプタを確実に差し込みます。	31
	親機と離れすぎている。	親機に近づいてもう一度(通話)または(あんしん)を押します。	—
	テレビやOA機器など、近くに強い電波や雑音を発生する機器がある。	強い電波や雑音が発生していると思われる機器から離して使います。	—
	他の子機が使われている。	他の子機の使用が終わるまで待ちます。	46
ピーピ、ピーピ、ピーピ… (約10秒間)	子機を充電器から取りあげて約5秒間放置した。	ダイヤルボタン、(通話) または(あんしん)を押します。	—
ピピッ…ピピッ…ピピッ… (約20秒間隔)	電池パックが充電不足になっている。	子機を充電します。	35
ピピピ	親機が使われている。	親機の使用が終わるまで待ちます。	46

警告音

子機の警告音について

困ったときは



ご参考に

# 停電のとき



親機



## ●電話をかけたり、受けたりすることができます。(親機のみ)

※電話がかかってくると停電用の呼び出し音が鳴ります。

ナンバー・ディスプレイを契約時は、呼び出し音が短い間隔で約6秒間鳴ってから通常の鳴りかたになります。最初の6秒間は受話器を取りあげないでください。

※別売の骨伝導ハンドセット(173ページ)をお使いのときは、別売の親機用電池パック(175ページ)を取り付けることにより電話をかけたり、受けたりすることができます。

親機用電池パックの容量がなくなると、骨伝導ハンドセットでの通話はできませんので、親機に付属の受話器に取りかえてお使いください。

## ●ディスプレイの表示は消え、すべてのランプが消灯します。

## ●停電が復旧すると、すべてのランプが点滅し、約30秒後に受話器を取りあげて戻すと日付けと時刻表示に戻ります。

## ●ハンズフリー通話中、あんしん通話中、オンフックモード中に停電になると通話が切れます。

## ●携帯通話設定機能は利用できません。

## ●あんしん通話の通報はできません。

## ●あんしん通話の通報中に停電になると通報は停止します。

停電が復旧しても通報のくり返しは行ないません。

## ●通話録音、用件、自作の留守番メッセージ、自作のあんしんメッセージの録音中に停電になると録音内容は消去されます。

## ●留守番電話は使えません。

留守番電話動作中に停電になると、電話が切れ録音も止まります。

停電が復旧すると、すべてのランプが点滅し、約30秒後に受話器を取りあげて戻すと  ボタンが点灯し留守番の設定に戻ります。

## ●電話回線が接続されているときは、日付けと時刻、設定や登録した内容、録音内容は保持されます。

## ●ナンバー・ディスプレイを利用した機能は使えません。

※ナンバー・ディスプレイ表示は、すべて表示されません。

## ●停電中に電話機コードを抜くと...

停電が復旧すると、すべてのランプとディスプレイの日付けと時刻が点滅します。約30秒後に受話器を取りあげて戻すとランプが消灯します。必ず日付けと時刻を合わせてください。

<消去されたり、お買い求め時の設定に戻る内容>

- ・発信履歴、着信履歴、用件転送先番号は消去されます。
- ・親機で設定したカレンダー設定\*、呼出し音量、呼出し音質、スピーカ音量、受話音質、受話速度、留守番設定、用件転送設定、自動着信設定、音声案内(読上げ)はお買い求め時の設定に戻ります。

\*数分間、電話機コードを抜いても日付けと時刻が保持され、日付けと時刻が点滅しないことがあります。

<消去されない内容>

- ・録音されている通話録音、用件、自作の留守番メッセージ、自作のあんしんメッセージは消去されません。
- ・親機で登録したワンタッチダイヤル、電話帳、暗証番号、通報先番号、自番号は消去されません。
- ・親機で設定した回線種別、受話速度設定、快聴設定、携帯通話設定、携帯局番設定、留守番メッセージ、録音時間設定、留守応答回数、あんしん通話動作設定、警報音鳴動設定、通話時間設定、通話終了条件設定、ナンバー・ディスプレイ、キャッチホン・ディスプレイ、新着表示、表示コントラスト、ボタン確認音、PAD設定の設定内容は変わりません。

※登録中や設定中に停電になったときは、登録内容や設定内容が消去されることがあります。

※親機を構内交換機、ターミナルアダプタ(TA)などに接続してご利用のときや、他の電話機、ファクス、パソコンなどとランチ接続してご利用のときは、停電中に電話回線を抜かなかつたとしても、電話回線を抜いたときと同じ症状が発生することがあります。



お知らせ

## ●停電が復旧しても操作を受け付けないときは、親機のリセットボタンを押してください。(166ページ)

## ●使用している電話回線がプッシュ回線のときは、停電中に電話機コードを抜き、もう一度電話機コードを接続すると、電話がかかけられないことがあります。

このときは  を押してトーン信号に切りかえてから、電話番号を押してください。



## 子機



●使用することはできません。(親機をお使いください)

※通話中に停電になると通話は切れます。



ご参考に

# 別売の骨伝導ハンドセットを使うには

別売の骨伝導ハンドセットは、普通の電話機では聞こえにくい騒音の大きい場所での使用および高齢者のかたや難聴のかたに適しています。通常、音を聞くときは、音（空気の振動）を鼓膜で受け取り、耳の中のいろいろな器官を経て聴覚神経から脳に伝わり、音として感知します。

骨伝導は、音の振動が直接頭蓋骨に伝わり、聴覚神経器官に入ったものを音として感じ取るものです。



## 骨伝導ハンドセットを接続する

### 1 受話器コードを親機の受話器接続端子（標準）から引き抜く

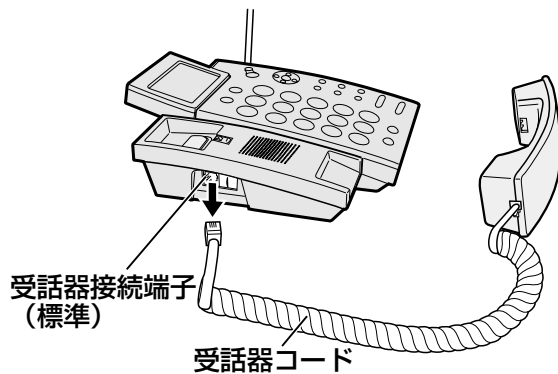

### 2 親機側面のシャッターを動かし、骨伝導ハンドセット接続端子（骨伝導）側を開く

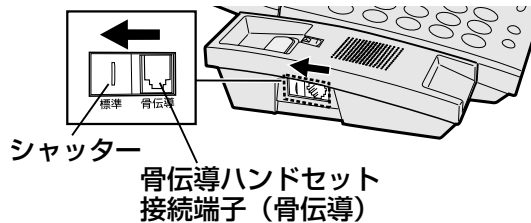

### 3 骨伝導ハンドセットに付属のハンドセットコードを親機の骨伝導ハンドセット接続端子（骨伝導）と骨伝導ハンドセットに差し込む

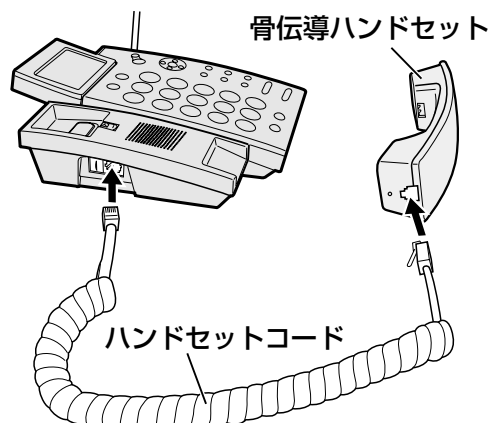

### 骨伝導のしくみ

通常、音声は鼓膜を通して受け取ります。骨伝導は音声を振動にかえて直接頭蓋骨に伝えます。これが内耳に達し、聴覚神経を通して脳に届き、音として感じます。

### 骨伝導ハンドセットの使用法

骨伝導振動部を耳または耳のまわりや頭部にあてて聞きます。聞き取りやすい位置でお使いください。

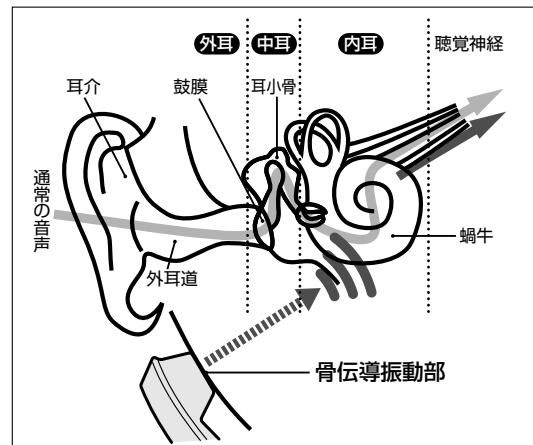

●ハンドセットコードを差し込むとき

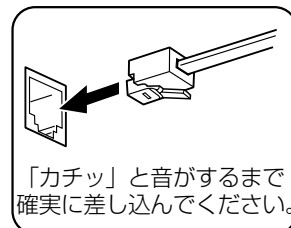

●ハンドセットコードを引き抜くとき

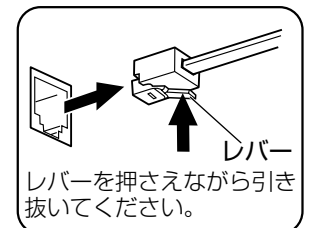

別売の骨伝導ハンドセットを使うには

ご参考に



## 骨伝導ハンドセットの使いかた

骨伝導ハンドセットの振動部を耳の周辺にあてて音を聞きます。  
聞き取りやすい位置でお使いください。

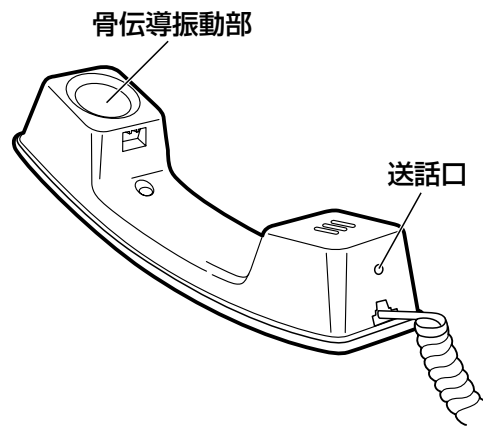

### お知らせ

- 聞こえかたには個人差がありますので、よく聞こえる場所にあてて、ご使用ください。
- ご使用になる環境により、聞こえかたには個人差があります。
- 親機で設定した受話音量によっては、相手の声が周囲に聞こえる場合があります。
- 騒音の大きい場所でお使いの場合は、耳栓を使用し、骨伝導ハンドセットの振動部を耳の周辺にあてると聞き取りやすくなる場合があります。
- 停電のときは、骨伝導ハンドセットでは通話できません。別売の親機用電池パック（電池パック-088）を親機に取り付けることにより電話をかけたり、受けたりすることができます。  
停電中に電池残量が少なくなると「電池残量 少」と表示され、さらに電池残量が少なくなると骨伝導ハンドセットで通話ができなくなります。付属の受話器を接続して通話することはできます。

### 注意

- 親機で設定した受話音量によっては、骨伝導ハンドセットの振動部を耳にあてて使用したときに音量が大きくなり、聴力障害の原因となることがあります。

### お願い

- 補聴器などをお使いのかたは、補聴器などに骨伝導ハンドセットを直接あてないでください。「ピー」と鳴ることがあります。



ご参考に

# 別売の親機用電池パックを使うには

別売の親機用電池パックは、停電時に骨伝導ハンドセットで通話をするためのものです。

※停電のとき以外は、親機用電池パックは必要ありません。

## 親機用電池パックを取り付ける



### メモ

#### ●停電のときは

- ・骨伝導ハンドセットを置いたままのときにディスプレイに「停電中です」と表示されます。
- ・受話音量、受話音質、受話速度の調節ができます。(51,53ページ)
- ・快聴設定の登録および登録している快聴設定に戻すことができます。(54ページ)

#### ●充電時間の目安は

約50時間

#### ●停電時の骨伝導ハンドセットの使用時間の目安は

連続通話 : 約1時間

待ち受けのみ : 約3時間

#### ●電池パックの交換時期は

連続約50時間以上充電していても停電になるとすぐにディスプレイに「電池残量 少」と表示されるときは、新しい電池パックと交換してください。

### お知らせ

- 停電中に、電池パックが消耗すると骨伝導ハンドセットでは通話できません。付属の受話器を接続して通話することはできません。
- 長時間骨伝導ハンドセットを使用しないときは、電池パックを親機から外しておくことをお勧めします。

### お願い

- 電池カバーを閉めるときに、電池パックのコードを電池カバーとケースの間にはさみこまないようにしてください。

## 1 親機底面の電池カバーを開ける

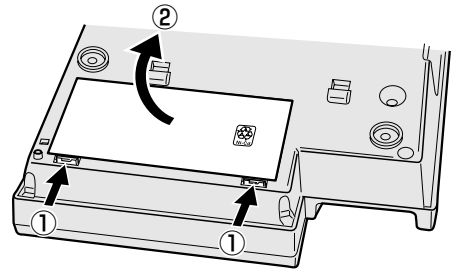

## 2 親機用電池パックのプラグを親機のソケットに差し込む

※プラグは奥まで確実に差し込んでください。

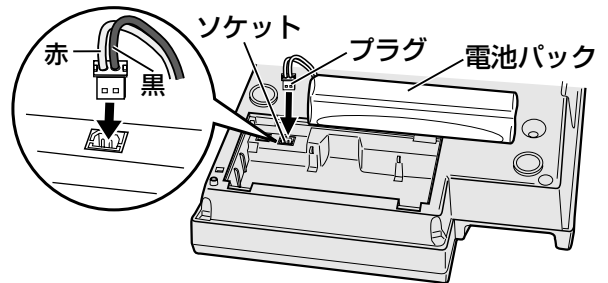

## 3 電池カバーを閉める

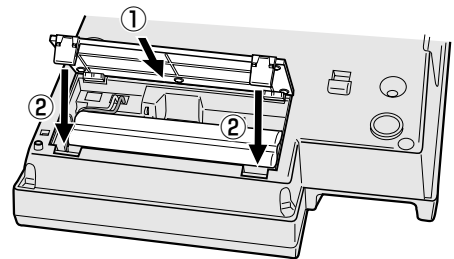



# 別売のドアホンを接続したとき

ドアホンを接続してお使いになるときは、別売品のドアホンセットをお買い求めください。(30ページ)  
詳しくは局番なしの116番または当社のサービス取扱所にご相談ください。

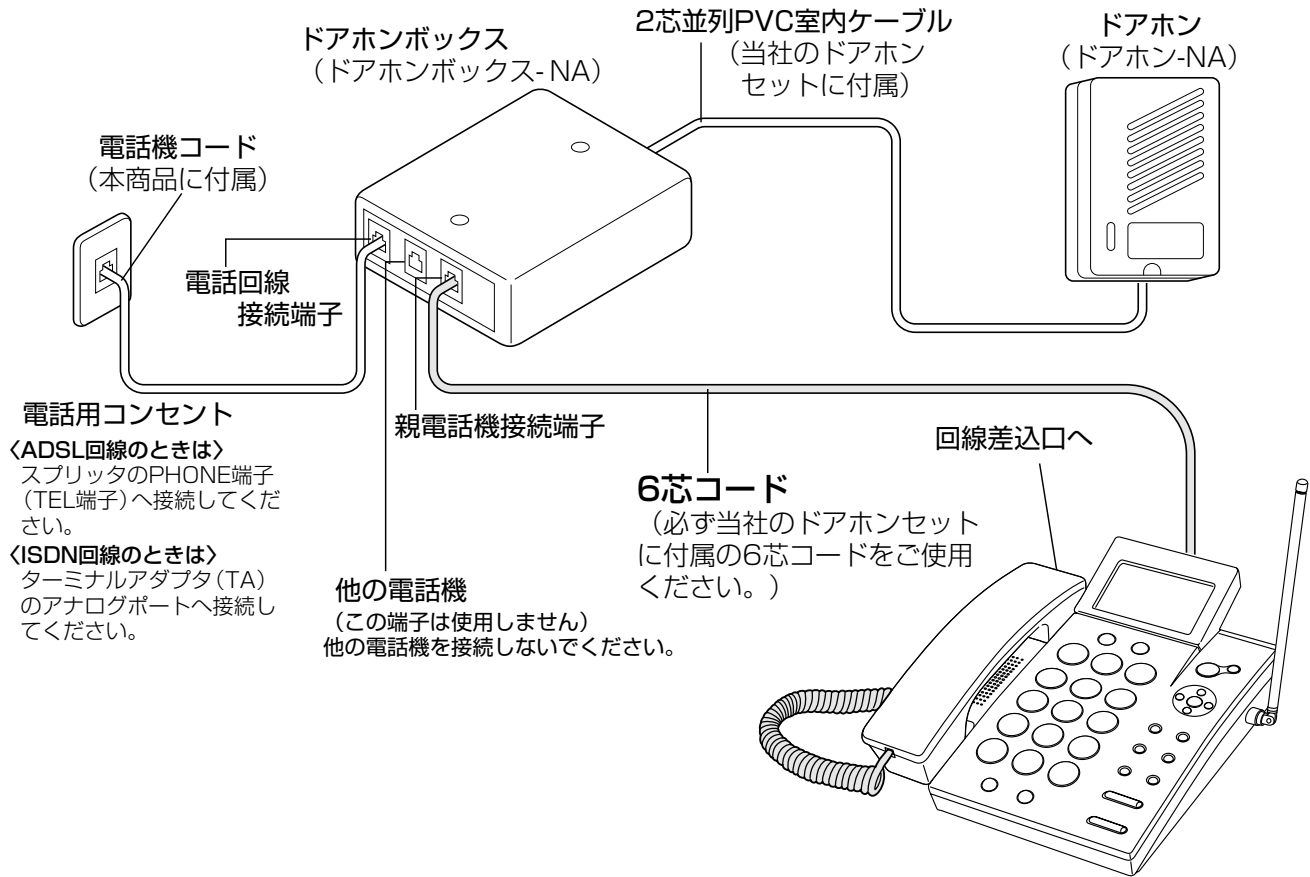

別売のドアホンを接続したとき

ご参考に

## メモ

- ドアホン通話時に、雑音等で相手の声が聞き取りにくいときは、ドアホンボックスの裏面にある「送話音量スイッチ」を「中」に設定してください。
- 本商品に接続できるドアホンは、1台のみです。
- ドアホンの接続について詳しくは、ドアホンセットの取扱説明書をお読みください。
- 親機とドアホンボックスとの接続には、必ず当社のドアホンセットに付属の6芯コードを使用してください。

## お知らせ

- 留守番に設定しているとき、ドアホンから呼び出されても、防犯上の理由により留守番メッセージは流れません。
- 電源アダプタを接続したまま、ドアホンボックスを接続すると「ピンポン、ピンポン」と鳴り続けることがあります。一度電源アダプタを抜き、再び接続すると止まります。



ご参考に

# 別売のドアホンを接続したとき



## ドアホンに应答する

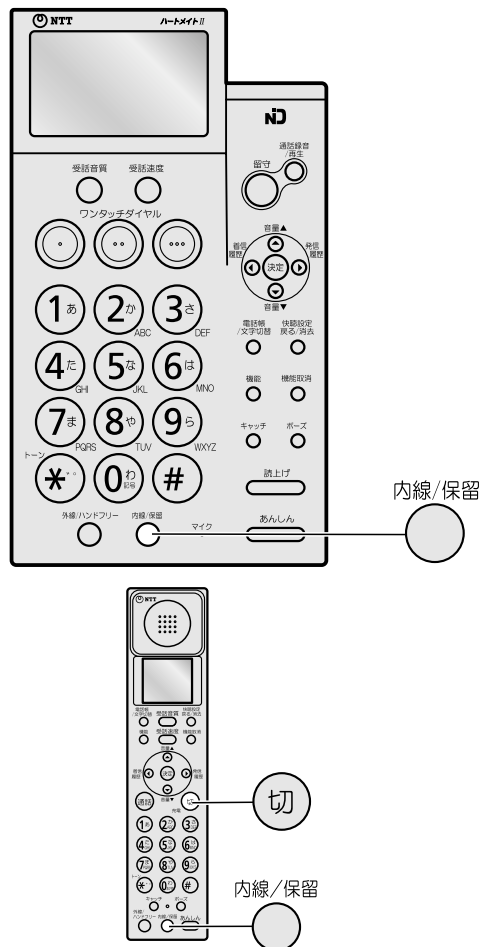



ドアホンの呼び出しボタンが押されると、親機と子機で呼び出し音（「ピンポン、ピンポン」）が1回鳴り、ドアホンからは「ピンポン」と1回鳴ります。

**1** ディスプレイに「ドアホン」と表示されている間に  
親機は、受話器を取りあげる  
子機は、充電器から取りあげる

内線/保留

または  を押す

親機は受話器を置いたまま  を押す、

子機は充電器に置いたまま  を押すと  
ハンドフリー通話になります。

**2** ドアホンの相手と話をする

**3** 話が終わったら  
親機は、受話器を戻す  
子機は、 切 を押す、または  
充電器に戻す



ハンドフリー通話のときは、

外線/ハンドフリー

親機は  を押す、

子機は  切 を押す

### メモ

- 呼び出し音の大きさ(呼び出し音量)を調節するには (42ページ)
- 相手の声が聞き取りにくいときは  
受話音量を調節する (51,52ページ)
- ハンドフリー通話中の相手の声が小さいときは  
スピーカ音量を調節する (51,52ページ)
- ドアホン通話中に電話がかかってきたときは  
通話中の親機または子機で、電話がかかってきたことをお知らせするベル音が聞こえます。
  1. 親機は受話器を戻し、再び取りあげる(子機は  通話 を押す)  
親機でハンドフリー通話のときは、  内線/保留 を押し、  
受話器を取りあげる  
ドアホン通話は終了し、電話の相手と話ができます。

### お知らせ

- 子機の呼び出し音は、コードレス電話機の性質上親機より少し遅れて鳴ります。子機で受けるときは子機の呼び出し音が鳴り始めてからにしてください。
- 子機の呼び出し音が鳴っているときに  切 を押すと呼び出し音が止まります。
- 子機で留守番電話などを操作しているときは、操作している子機の呼び出し音が鳴らないことがあります。

別売のドアホンを接続したとき

ご参考に



ドアホン通話が終わったあと、もう一度話がしたいときは、ドアホンに呼びかけることができます。

### 親機でドアホンに呼びかける



1

受話器を置いたまま

内線/保留



を押し受話器を取りあげる

受話器を取りあげないときは、ハンドフリー通話になります。

2

7<sup>ま</sup>

を押して呼びかける

3

話が終わったら受話器を戻す

外線/ハンドフリー

ハンドフリー通話のときは  を押ししてください。

### 子機でドアホンに呼びかける



1

充電器から取りあげたときは  を押したあとで

内線/保留



を押す

2

7<sup>ま</sup>  
PQRS

を押して呼びかける

3

話が終わったら  を押して充電器に戻す

別売のドアホンを接続したとき

ご参考に



ご参考に

# 別売のドアホンを接続したとき

## 親機で外線通話中に応答する



ドアホンの呼び出しボタンが押されると、外線通話中の親機でドアホンの呼び出し音が聞こえます。

**1** 内線/保留 、**7**<sup>ま</sup>の順に押す

ドアホンの相手と話ができます。  
電話の相手には保留メロディが流れます。

**2** 外線通話に戻すには  
内線/保留  を押す

## 子機で外線通話中に応答する



ドアホンの呼び出しボタンが押されると、外線通話中の子機でドアホンの呼び出し音が聞こえます。

**1** 内線/保留 、**7**<sup>ま</sup><sub>PGRS</sub>の順に押す



ドアホンの相手と話ができます。  
電話の相手には保留メロディが流れます。

**2** 外線通話に戻すには  
 を押す

## 親機で内線通話中に応答する



ドアホンの呼び出しボタンが押されると、内線通話中の親機と子機でドアホンの呼び出し音が聞こえます。



**1** 受話器を戻し、再び取りあげる  
内線/保留   
ハンドフリー通話のときは   
を押す、受話器を取りあげる

内線通話は終了し、ドアホンの相手と話ができます。

## 子機で内線通話中に応答する



ドアホンの呼び出しボタンが押されると、内線通話中の親機と子機でドアホンの呼び出し音が聞こえます。

**1**  を押して、ディスプレイに  
「ドアホン」と表示されたら   
を押す

内線通話は終了し、ドアホンの相手と話ができます。

別売のドアホンを接続したとき

ご参考に

# ADSL / ISDN 回線を利用する



## ADSL をご利用のときは

### ■ ADSL 回線を利用するには

ADSL 回線を利用してインターネットに接続するときは、ADSL 接続業者と「電話共用型(タイプ1)」の契約が必要です。ご利用にあたっては、「ADSL モデム」、「スプリッタ」の機器が別途必要です。

### ■ 本商品を接続するには

スプリッタに本商品と ADSL モデムの両方を接続することができます。

右図のようにスプリッタの「PHONE 端子」に接続します。

※ADSL 接続業者によっては「TEL 端子」などの名称が異なることがあります。詳しくは、スプリッタの取扱説明書をご覧ください。

### ■ ADSL 回線に接続したときは

スプリッタの種類によっては、電話回線の種類の自動設定が正しくできないことがあります。

117 などへ電話がかけられないときは、電話回線の種類の自動設定が合っていないかもしれません。こんなときは、電話回線の種類を局番なしの 116 番または当社のサービス取扱所へ確認し、自分で合わせてください。(34 ページ)

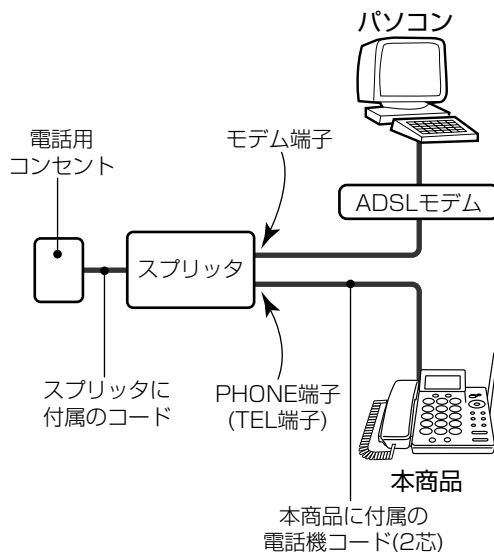

●声が大きくて聞き取りにくいときは  
(181 ページ「ADSL / ISDN 設定 (PAD 設定)」)

## ISDN (INS64) をご利用のときは

### ■ ISDN 回線を利用するには

ISDN 回線を利用してインターネットに接続するときは、当社の ISDN 回線 (INS ネット 64) の契約が必要です。ご利用にあたっては、「ターミナルアダプタ (TA)」「デジタルサービスユニット (DSU)」が別途必要です。

※ターミナルアダプタ (TA) の種類によっては、デジタルサービスユニット (DSU) が内蔵されたものがあります。

### ■ 本商品を接続するには

ターミナルアダプタ (TA) に本商品とパソコンの両方を接続することができます。

右図のようにターミナルアダプタ (TA) の「アナログポート」に接続します。

※ターミナルアダプタ (TA) の種類によっては、「電話機端子」などの名称が異なることがあります。詳しくは、ターミナルアダプタ (TA) の取扱説明書をご覧ください。

### ■ ISDN 回線に接続したときは

ターミナルアダプタ (TA) の種類によっては、電話回線の種類の自動設定が正しくできないことがあります。

こんなときは、ターミナルアダプタ (TA) に合わせて電話回線の種類を自分で合わせてください。(34 ページ)

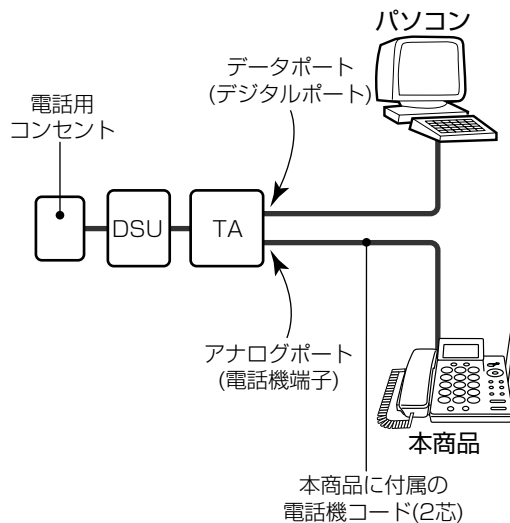

●声が大きくて聞き取りにくいときは  
(181 ページ「ADSL / ISDN 設定 (PAD 設定)」)



ご参考に

# ADSL / ISDN 回線に接続したとき

PAD 設定

## ADSL / ISDN 設定 (PAD 設定) を設定する



ADSL回線、ISDN回線に接続すると、自分の声や相手の声が大きく聞こえ、聞き取りにくいことがあります。また、受話器を取りあげると、「ピーピー」と音がすることがあります。こんなときは、下記の設定を「設定する」にすることをおすすめします。お買い求め時は、「解除する」に設定されています。

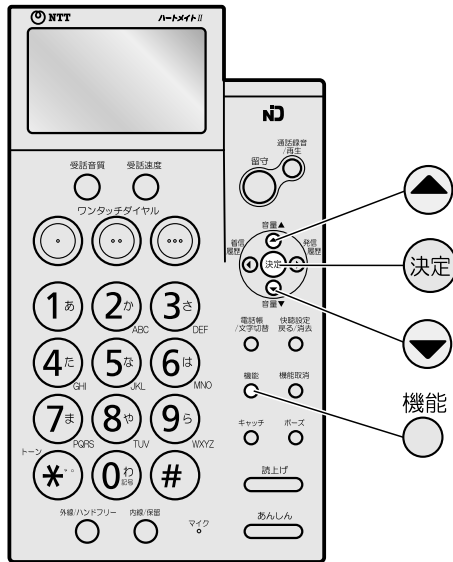

**1** 受話器を置いたまま  
機能  
○ を押し ▼ または ▲ を  
押し「PAD 設定」を選ぶ

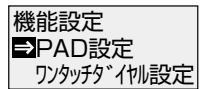

**2** 決定 を押し ▼ または ▲ を  
押し「設定する」または「解除する」  
を選ぶ

<例: 「設定する」を選んだとき>

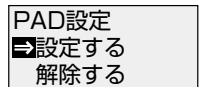

**3** 決定 を押す

「ピー」と鳴り、登録されます。

日付け時刻表示に戻すときは 機能取消 ○ を押します。

ADSL / ISDN 回線に接続したとき (PAD 設定)

ご参考に

### お知らせ

- 電話回線の状態によっては、PAD 設定を「設定する」にしても症状が回復しないことがあります。

# お買い求め時の状態に戻す

全データ初期化



次ページへつづく→

設定・登録した内容や、録音された内容を消去して、お買い求め時の状態に戻すことができます。



## 親機をお買い求め時の状態に戻す（全データ初期化）

### 初期化される内容について

項目	お買い求め時の設定	ページ
携帯通話設定	解除する	32,96
回線種別設定	自動	34
カレンダー設定	2005年01月01日00時00分	38
呼出し音量	レベル5	42
呼出し音質	標準	43
スピーカ音量	レベル5	51
受話音質	標準	51
受話速度	標準	53
受話速度設定	0.75倍	53
快聴設定	—（消去）	54
発信履歴	—（消去）	55
通話録音	—（消去）	58
ワタツタイヤル	—（消去）	59
電話帳登録	—（消去）	63
音声案内（読上げ）	設定	84
携帯局番	0801~0809, 0901~0909	99
留守番メッセージ	固定1（女声）	102
留守番設定	解除する	103
用件	—（消去）	104
自作留守番メッセージ	—（消去）	109
暗証番号	—（消去）	111
転送先番号登録	—（消去）	117
用件転送設定	解除する	118
自動着信設定	解除する	119
録音時間設定	自動	120
留守応答回数	用件なし:5回、用件あり:2回	121
自番号登録	—（消去）	128
通報先番号登録	—（消去）	129
通話終了条件	全宛先応答	135
あんしん動作設定	解除する	137
警報音鳴動設定	鳴動する	138
通話時間設定	3分	139
自作あんしんメッセージ	—（消去）	140
ボタン確認音	設定する	144
表示コントラスト	レベル4	145
新着表示	設定する	146
ナンバー・ディスプレイ	設定する	147
着信履歴	—（消去）	150
識別着信先設定	指定なし	155
識別着信音質設定	指定なし	157
キャッチャ・ディスプレイ	解除する	162
PAD設定	解除する	181

**1** 受話器を置いたまま  
機能  
○ を押す

機能設定  
ワタツタイヤル設定  
電話帳設定

**2** #、#、\*、#、# の  
順に押す

消去しますか？

**3** 決定 を押す

本当に  
消去しますか？

**4** 決定 を押す

決定 を押したあとは <sup>機能取消</sup> ○ を押しても中止できません。

「ピー」と鳴り初期化され、電話回線の種類を自動で設定する間、約30秒は使用できません。

消去中です  
しばらくお待ち  
ください



メモ

### ●途中で中止するときは

機能取消  
○ を押します。

### 📢 お知らせ

- 子機を増設したときの、子機登録情報は消去されません。
- 初期化したあと、電話回線の種類が自動で設定されます。設定中に受話器を取りあげると「しばらくお待ちください。」と聞こえます。「ピー」と聞こえてからお使いください。

お買い求め時の状態に戻す（全データ初期化）

ご参考に



ご参考に

# お買い求め時の状態に戻す

## 子機をお買い求め時の状態に戻す（全データ初期化）



### 初期化される内容について

項目	お買い求め時の設定	ページ
呼出し音量	レベル2	42
呼出し音質	標準	44
スピーカ音量	標準	52
受話音質	標準	52
受話速度	標準	53
受話速度設定	0.75倍	53
快聴設定	—（消去）	54
発信履歴	—（消去）	56
電話帳登録	—（消去）	67
クイック通話	発信時：設定する 着信時：設定する	143
ボタン確認音	設定する	144
表示コントラスト	レベル4	145
新着表示	設定する	146
着信履歴	—（消去）	151
識別着信音質	指定なし	159

お買い求め時の状態に戻す（全データ初期化）

ご参考に

1

充電器から取りあげたときは を押したあとで

を押す

機能設定  
電話帳設定  
留守番設定

2

、、、、 の  
順に押す

消去  
しますか？

3

を押す

本当に消去  
しますか？

4

を押す

を押したあとは または を押しても  
中止できません。

「ピー」と鳴り、初期化されます。

消去中です  
しばらくお待ち  
ください

### メモ

#### ●途中で中止するときは

または を押します。

### お知らせ

- 日付け時刻表示は消去されますが、一度子機で電話をかけると、通話後に親機の時刻が子機へ転送されます。

# お手入れのしかたについて



次ページへつづく→

お手入れの前に親機用の電源アダプタや充電器用電源アダプタを抜いてください。

## 親機をお手入れする



柔らかい布でふいてください。

汚れがひどいときは、布に水を含ませ、固くしぼってからふきとってください。



お手入れのしかたについて

ご参考に

### お願い

- ベンジン、シンナー、アルコール、油類、化粧品、洗剤などは、表面の仕上げをいためますので使用しないでください。



ご参考に

## お手入れのしかたについて

### 充電端子をお手入れする



充電端子が汚れると、充電しないことがあります。  
汚れたときは、綿棒などできれいにしてください。

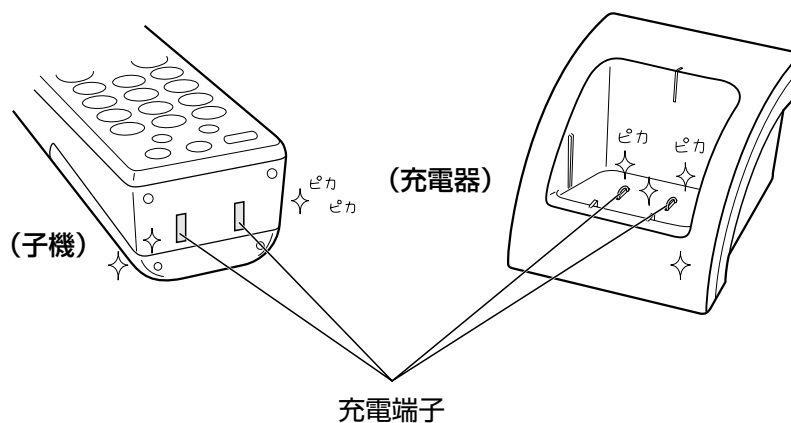

お手入れのしかたについて

ご参考に

#### お願い

- ベンジン、シンナー、アルコール、油類、化粧品、洗剤などは、表面の仕上げをいためますので使用しないでください。



# 区点コード表

区点コード表を参照して4桁の数字を入力することで、漢字やひらがな、記号などを入力することができます。

## <コード表の見かた>

表の左から2列目の数字が「区」、表の上から1行目の数字が「点」

**区 + 点 = 入力する区点コード**

例：「会社」と入力する場合

親機はワンタッチダイヤルや電話帳の名前を入力するときに  を押して「区点」モードにする

子機は電話帳の名前を入力するときに、 を押して「区点」モードにする

「会」…………… 1880 + 1 = 1881

「社」…………… 2848 + 2 = 2850

区分	区点	0	1	2	3	4	5	6	7	8	9	10	11	12	13	14	15
記号	0100	(SP)	、	。	、	、	、	、	、	、	、	、	、	、	、	、	、
	0116	^	—	、	、	、	、	、	、	、	、	、	、	、	、	、	、
	0132	\	~		…	、	、	、	、	、	、	、	、	、	、	、	、
	0148	{	}	<	>	《	》	「	」	『	』	【	】	+	-	±	x
	0164	÷	=	<	>	#	&	*	@	\$	〒						
	0180	\$	¢	£	%	#	&	*	@	\$							
	0200																
	0216																
	0232																
	0248																
	0264																
0280				%													
英・数字	0316	0	1	2	3	4	5	6	7	8	9						
	0332		A	B	C	D	E	F	G	H	I	J	K	L	M	N	O
	0348	P	Q	R	S	T	U	V	W	X	Y	Z					
	0364		a	b	c	d	e	f	g	h	i	j	k	l	m	n	o
	0380	p	q	r	s	t	u	v	w	x	y	z					
ひらがな	0400		あ	あ	い	い	う	う	え	え	お	お	か	が	き	ぎ	く
	0416	ぐ	け	げ	こ	こ	さ	さ	し	し	す	す	せ	げ	そ	そ	た
	0432	だ	ち	ぢ	っ	っ	づ	づ	て	て	ど	ど	な	ぬ	ね	の	は
	0448	ば	ば	ひ	び	び	ふ	ふ	ぶ	ぶ	べ	べ	に	ぼ	ね	ま	み
	0464	む	め	も	ゃ	ゃ	ゆ	ゆ	よ	よ	ら	ら	ほ	れ	ぼ	わ	わ
0480	ゐ	ゑ	を	ん													
カタカナ	0500		ア	ア	イ	イ	ウ	ウ	エ	エ	オ	オ	カ	ガ	キ	ギ	ク
	0516	グ	ケ	ゲ	コ	コ	サ	サ	シ	シ	ス	ス	セ	ゲ	ソ	ギ	ク
	0532	ダ	チ	ヂ	ッ	ッ	ツ	ツ	テ	テ	ド	ド	ナ	ヌ	ネ	ノ	タ
	0548	バ	パ	ピ	ピ	ピ	フ	フ	ブ	ブ	ペ	ペ	ナ	ヌ	ネ	ノ	マ
	0564	ム	メ	モ	ャ	ャ	ユ	ユ	ヨ	ヨ	ベ	ベ	ナ	ヌ	ネ	ノ	マ
0580	ヰ	ヱ	ヲ	ン													
ギリシャ文字	0600																
	0616																
	0632													μ			
	0648																
ロシア文字	0700																
	0716																
	0732																
	0748																
	0764																
0780																	
罫線	0800																
	0816																
	0832																

区点コード表  
ご参考に



ご参考に

# 区点コード表

■JIS第1水準漢字コード表

区分	区点	0	1	2	3	4	5	6	7	8	9	10	11	12	13	14	15
ア	1600		亜	唾	娃	阿	哀	愛	挨	始	逢	葵	茜	穠	惡	握	渥
	1616	旭	葦	芦	鮎	梓	庄	幹	扱	宛	姐	虻	飴	絢	綾	鮎	或
	1632	粟	裕	安	庵	按	暗	案	闇	鞍	杏						
イ	1632																
	1648	夷	委	威	尉	惟	意	慰	易	椅	為	以	伊	位	依	偉	困
	1664	菱	衣	謂	違	遣	医	井	亥	域	育	畏	異	移	維	緯	胃
	1680	稻	茨	芋	鱒	允	印	咽	員	因	姻	郁	磯	一	吉	溢	逸
	1700		院	陰	隱	韻	吋					引	飲	淫	胤	蔭	
ウ	1700																
	1716	碓	白	渦	噓	唄	鬱	右	宇	烏	羽	迂	雨	卯	鵲	窺	丑
	1732	雲						蔚	鯁	姥	厩	浦	瓜	閏	噂	云	運
エ	1732																
	1748	穎	荏	餌	韻	嘗	嬰	影	映	曳	栄	永	泳	洩	瑛	盈	穎
	1764	園	英	衛	詠	銳	液	疫	益	馱	悦	謁	越	閎	覆	厭	円
	1780	艶	堰	奄	宴	鉛	鴛	塩	援	沿	演	炎	焰	煙	燕	猿	縁
オ	1780																
	1800		押	旺	横	欧	殴	王	於	汚	甥	凹	央	奧	往	応	億
	1816	屋	憶	臆	桶	牡	乙	俺	翁	禿	鶯	鷗	黄	岡	沖	荻	
カ	1816																
	1832	伽	価	佳	加	可	嘉	夏	嫁	家	寡	科	暇	下	化	飯	何
	1848	火	珂	禍	禾	稼	箇	花	苛	茄	荷	華	菓	果	架	歌	河
	1864	迦	過	霞	蚊	俄	箇	我	牙	画	臥	芽	蛾	蝦	課	嘩	貨
	1880	介	会	解	回	塊	塊	迴	快	怪	悔	恢	懷	賀	課	餓	駕
	1900		魁	晦	械	海	海	界	皆	絵	芥	蟹	開	戒	拐	改	蛙
	1916	外	咳	害	崖	慨	概	涯	碍	蓋	街	該	該	階	貝	凱	種
	1932	垣	柿	害	鉤	劃	劃	各	廓	拈	攪	格	核	骸	貝	磬	櫻
	1948	覚	角	赫	較	郭	郭	隔	革	学	岳	格	額	骸	挂	確	櫻
	1964	檀	梶	赫	洩	割	割	恰	括	活	渴	滑	葛	骸	挂	筮	櫻
	1980	叶	梶	赫	洩	株	株	恰	括	釜	謙	滑	葛	骸	挂	筮	櫻
	2000		梶	赫	洩	瓦	瓦	恰	括	釜	謙	滑	葛	骸	挂	筮	櫻
2016		梶	赫	洩	瓦	瓦	恰	括	釜	謙	滑	葛	骸	挂	筮	櫻	
2032		完	官	寬	干	干	寬	闊	憾	換	勸	勸	骸	挂	筮	櫻	
2048		汗	漢	觀	干	干	寬	闊	憾	換	勸	勸	骸	挂	筮	櫻	
2064		巖	觀	玩	環	環	巖	巖	頑	頑	頑	頑	頑	頑	頑	頑	頑
キ	2064																
	2080	基	奇	嬉	寄	岐	希	幾	忌	揮	机	旗	企	伎	危	喜	器
	2100		機	歸	毅	氣	汽	幾	祈	季	稀	紀	既	期	棋	棄	起
	2116	軌	輝	飢	騎	鬼	龜	偽	儀	妓	宜	戲	徽	規	記	貴	疑
	2132	祇	義	蟻	誼	講	掏	菊	鞠	吉	吃	喫	技	擬	欺	儀	杵
	2148	黍	却	客	脚	虐	逆	丘	久	仇	休	及	枯	橘	詰	儀	救
	2164	朽	求	汲	泣	灸	球	究	窮	斧	級	糾	吸	宮	弓	急	居
	2180	巨	拒	挾	泣	渠	虛	許	距	笱	級	禦	給	旧	亨	去	強
	2200		供	俠	拳	兇	球	共	凶	鋸	漁	脚	魚	亨	亨	京	強
	2216	彊	怯	俠	拳	兇	球	共	凶	鋸	漁	脚	魚	亨	亨	京	強
	2232	鏡	響	恐	恭	兇	球	共	凶	鋸	漁	脚	魚	亨	亨	京	強
2248	勤	均	饗	恭	兇	球	共	凶	鋸	漁	脚	魚	亨	亨	京	強	
2264	謹	近	巾	錦	兇	球	共	凶	鋸	漁	脚	魚	亨	亨	京	強	
ク	2264																
	2280	駒	具	愚	虞	喰	九	俱	句	区	狗	玖	矩	苦	軀	驅	駟
	2300		掘	窟	沓	靴	空	偶	寓	遇	隅	串	榘	劍	屈	屈	君
	2316	薰	訓	群	軍	郡	轡	窪	熊	限	糸	栗	榘	桑	勲	勲	君
ケ	2316																
	2332	契	形	徑	惠	慶	卦	袈	祁	係	傾	刑	兄	啓	圭	珪	型
	2348	經	繼	擊	野	芝	慧	袈	揭	携	敬	景	桂	涿	畦	稽	系
	2364	劇	載	擊	野	芝	荆	袈	揭	携	警	輕	桂	涿	畦	稽	鯨
	2380	俟	倦	健	兼	券	柝	袈	揭	携	潔	穴	類	血	拳	迎	鯨
	2400		倦	健	兼	券	柝	袈	揭	携	潔	穴	類	血	拳	迎	鯨
	2416	鍵	險	權	牽	犬	獻	袈	揭	携	潔	穴	類	血	拳	迎	鯨

区点コード表  
ご参考に



区分	区点	0	1	2	3	4	5	6	7	8	9	10	11	12	13	14	15
ケ	2432	言	諺	限													
コ	2432	湖伍乞 弘浩腔頂告 紺	狐午鯉 后恒港膏香 国此良	糊吳交喉 慌溝航高穀 頃魂	乎袴吾佼 坑抗甲荒鴻 酷今	個股娛侯 垢拘皇行剛 鵠困	古胡後候 好控硬衡劫 果坤	呼菰御倖 孔攻稿講号 獄壘	固虎悟光 孝昂糠貢合 漣婚	姑誇梧公 宏晃紅購壕 腰恨	孤跨檣功 工更紘郊拷 甌懇	己鈷瑚効 巧杭絞醉濠 忽昏	庫雇碁勾 巷校綱鉞豪 惚昆	弧顧語厚 幸梗耕砮轟 骨根	戸鼓誤口 広構考鋼鉤 狛栖	故五護向 庚江肯閻克 込混	枯互翻 康洪肱降 刻痕
	2448																
	2464																
	2480																
	2500																
	2516																
	2532																
	2548																
	2564																
	2580																
2600																	
2616																	
サ	2616	叢葳材 咋三酸	坐濟罪 搾察傘餐	座災財 咋拶參斬	些挫采 冴朔撮山 暫	佐債犀 坂柵擦慘 殘	又催碎 阪窄札撒	峻再皆 堺策殺散	嵯最祭 神索薩棧	左哉齋 肴錯雜燦	差塞細 咲桜阜珊	查妻菜 崎鯖鱈産	沙宰裁 埼笹捌算	瑳彩載 碯匙鑄纂	砂才際 鷺冊絞蚕	詐採削 作刷皿讚	鎖栽在 削晒贊
	2632																
	2648																
	2664																
	2680																
	2700																
	2716																
	2732																
シ	2732	姉死諮 式疾斜 酌腫衆 柔出準 署尚樟 笑鉦情 唇神塵	姿氏資 次識質 煮积趣 宗襲汁 術潤書 勝庄樵 粧鍾擾 拭娠秦 壬	子獅賜 滋鳴実 社錫酒 就讐洪 述盾薯 匠床沼 紹鐘条 植寢紳 尋	屍祉雌 治竺部 紗若首 州蹴獸 俊純諸 升廠消 肖障杖 殖審臣 甚	市私飼 爾軸篠 者寂儒 修輯縱 峻巡諸 召彰涉 萑鞘淨 燭心 苾尽	仕師糸 齒璽穴 悃謝弱 受愁週 重春遵 助哨承 湘蒋上 状織慎 新腎	仔志紙 事痔零 柴車惹 呪拾首 銃瞬醇 叙商抄 燒蕉丈 量職振 親訊	伺思紫 似磁七 芝遮主 寿洲酬 叔竣順 女唱招 焦衝丞 穰色 新診 迅	使指肢 侍示叱 屢蛇取 授秀集 夙舜処 序嘗掌 照裳乘 蒸触 晋身 陣	刺支脂 兒而執 蕊邪守 樹秋醜 宿駿初 徐獎捷 症訟冗 讓食森 辛辛 勒	司攷至 字耳失 縞借手 綬終什 淑准所 怨妾昇 省証刺 釀蝕榛 進	史斯視 寺自嫉 舍勺朱 需繡住 祝循暑 鋤娼昌 硝詔城 錠辱 浸針	嗣施詞 慈時室 写尺殊 囚習充 縮旬曙 除宵昭 礁詳場 囑尻 深震	四旨詩 持辞悉 射灼狩 収臭十 肅楯渚 傷将晶 祥象壤 埴伸 申人	士枝試 時汐湿 捨灼珠 周舟從 塾殉庶 償小松 称賞嬢 飾信 疹仁	始止誌 鹿漆赦 爵種蒐 戎熟淳 緒少梢 章醬常 侵真 刃
	2748																
	2764																
	2780																
	2800																
	2816																
	2832																
	2848																
	2864																
	2880																
	2900																
	2916																
	2932																
	2948																
	2964																
	2980																
	3000																
	3016																
3032																	
3048																	
3064																	
3080																	
3100																	
3116																	
3132																	
3148																	
ス	3148	逗瑞	吹髓澄	垂崇摺	帥膏寸	推数	水枢	炊趨	睡難	粹据	翠杉	筇衰榻	諏遂菅	須醉頗	酢錐雀	凶錘裾	厨随
	3164																
	3180																
	3200																
セ	3200	整誓石 窃扇前	星請積 節撰織善	晴逝籍 說栓羨 漸	棲醒績 雪梅腺 然	世栖青 脊絶泉 舛全	瀨正静 責舌浅 船禅	畝清齐 赤蝉洗 薦繕	是牲税 跡仙染 詮膳	凄生脆 蹟先潜 賤糧	制盛隻 碩千煎 踐	勢精席 切占煽 選	姓聖惜 拙宣旋 遷	征声戚 接專穿 錢	性製斥 損尖箭 銃	成西昔 折川線 閃	政誠析 設戰鮮
	3216																
	3232																
	3248																
	3264																
	3280																
	3300																
	3316																



ご参考に

# 区点コード表

区分	区点	0	1	2	3	4	5	6	7	8	9	10	11	12	13	14	15
ソ	3316																
	3332	狙	疏	疎	礎	祖	租	粗	素	組	噌	塑	岨	措	曾	曾	楚
	3348	双	叢	倉	喪	壯	奏	爽	宋	層	蘇	訴	阻	迦	鼠	僧	創
	3364	操	早	曹	巢	槍	槽	漕	燥	争	匠	忽	想	搜	掃	挿	搔
	3380	草	莊	葬	蒼	藻	装	走	送	遭	瘦	相	窓	糟	總	綜	聰
	3400	属	臆	藏	贈	造	促	側	則	即	鎗	霜	騷	像	增	憎	俗
3416					卒	袖		揃	存	息	捉	束	測	遜			
タ	3416																
	3432	太	汰	訖	唾	墮	妥	惰	打	柁	舵	梢	陀	馱	駢	他	多
	3448	对	耐	岱	帶	待	怠	態	戴	替	泰	滯	胎	腿	苔	体	堆
	3464	退	速	隊	黨	綱	代	台	大	第	醒	題	鷹	滝	灌	袋	貨
	3480	宅	托	択	拓	沢	濯	琢	託	鐸	濁	諾	茸	楓	卓	只	誰
	3500		叩	但	達	辰	奪	脱	異	豎	汕	棚	谷	狸	樽	綻	耽
3516	丹	单	嘆	坦	担	探	旦	歎	淡	湛	炭	短	端				
3532	胆	蛋	誕	鍛	团	壇	彈	断	暖	檀	段	男	談				
チ	3532																
	3548	弛	恥	智	池	痴	稚	置	致	蚶	遲	馳	築	畜	知	地	
	3564	逐	秩	室	茶	矯	着	中	仲	宙	忠	抽	昼	注	筑	蓄	
	3580	註	耐	鑄	駐	矯	瀦	猪	芋	著	貯	丁	兆	注	虫	衷	
	3600		帖	帳	庁	弔	張	彫	微	懲	挑	暢	朝	喋	寵	眺	
	3616	聽	脹	腸	蝶	調	謀	超	跳	銚	長	頂	鳥	牒	町	朕	
3632	沈	珍	賃	鎮	陳								抄	直			
ツ	3632																
	3648	槻	佃	漬	柘	辻	津	墜	椎	槌	追	鎚	痛	通	塚	柁	掴
	3664	釣	鶴				薦	綴	鏑	椿	漬	坪	壺	孀	紬	爪	吊
テ	3664																
	3680	梯	抵	亭	低	停	偵	剃	貞	呈	堤	定	帝	底	庭	廷	弟
	3700		邸	挺	提	梯	汀	旋	禎	程	締	艇	訂	諦	蹄	遁	哲
	3716	徹	撤	鄭	釘	鼎	泥	摘	擢	敵	滴	的	笛	適	躡	溺	顛
	3732	点	伝	殿	澱	鉄	典	填	天	展	店	添	纏	甜	貼	転	
ト	3732																
	3748	登	菟	賭	途	都	鍍	兔	吐	堵	塗	妬	屠	徒	斗	杜	渡
	3764	凍	刀	唐	塔	塘	套	砥	砾	努	度	土	奴	怒	倒	党	冬
	3780	盜	淘	湯	涛	灯	燈	宕	疔	嶋	悼	投	搭	東	桃	椿	棟
	3800		董	蕩	藤	討	騰	当	痘	禱	等	答	筒	糖	統	到	働
	3816	動	同	堂	導	懂	撞	豆	踏	逃	透	錠	陶	頭	騰	鬪	匡
3832	得	德	流	特	督	禿	洞	腫	童	胴	筈	道	銅	峠	鬪	屈	
3848	鳶	苦	寅	酉	淨	滌	篤	毒	敦	沌	豚	橡	凸	峯	鬪	鈍	
ナ	3864	奈	那	内	乍	凧	菴	謎	捺	鍋	櫛	槿	馴	繩	嚼	南	楠
	3880	軟	難	汝													
ニ	3900																
	3900		如	尿	二	尼	弑	迹	句	脈	肉	虹	廿	日	乳	入	
ヌ	3900																
	3916	念	捻	燃	燃	粘				濡	襦	祢	寧	葱	猫	熱	年
ノ	3916																
	3932	農	覗	蚤			乃	迺	之	埜	囊	惱	濃	納	能	腦	膿
ハ	3932																
	3948	俳	糜	拜	巴	把	播	霸	杷	波	派	琶	破	婆	芭	馬	
	3964	煤	泊	狽	排	敗	杯	孟	牌	背	肺	輩	配	倍	媒	梅	
	3980	柏	函	白	買	売	賠	陪	這	蠅	秤	矧	菽	伯	博	拍	
	4000		箱	箱	箔	粕	舶	薄	迫	曝	漠	爆	縛	莫	麦	反	
	4016		伐	伐	砧	箸	筆	筭	櫛	幡	肌	焮	梟	八	洩	範	
4032	醜	髮	搬	罰	拔	筏	汎	鳩	嘶	塙	蛤	隼	伴	半			
4048	采	帆	搬	斑	板	筏	汎	版	犯	班	蚌	繁	般	版			
ヒ	4048																
	4064	彼	悲	扉	批	披	斐	比	泌	疲	皮	匪	卑	否	妃	庇	
	4080	誹	費	避	非	飛	樞	簸	備	尾	微	秘	緋	罷	肥	被	
	4100	鼻	鼻	柁	稗	匹	疋	髟	彦	膝	菱	毘	毘	眉	美	逼	

区点コード表

ご参考に



区分	区点	0	1	2	3	4	5	6	7	8	9	10	11	12	13	14	15
ヒ	4116	松廟寶	姫描頻	媛病敏	紐秒瓶	百苗	謬錨	依鋌	彪蒜	標蛭	氷鱗	漂品	瓢彬	票斌	表浜	評瀨	豹貧
	4132																
	4148																
フ	4148					不	付	埠	夫	婦	富	富	布	府	怖	扶	敷
	4164	斧武	普舞	浮葡	父蕪	符部	腐封	膚楓	芙芙	譜葦	負蔭	賦伏	赴副	阜復	附幅	侮服	撫
	4180					覆	淵	弗	風	沸	蔭	物	副	分	吻	噴	墳
	4200					粉	糞	紛	朧	文	聞						
	4216	憤	扮	焚	奮												
ヘ	4216											丙	併	兵	摒	幣	平
	4232	弊偏	柄变	並片	蔽篇	閉編	陛辺	米返	頁遍	僻便	壁勉	癖婉	碧弁	別鞭	警	蔑	篋
	4248																
ホ	4248																
	4264	圃俸	捕抱	步呆	甫報	補奉	輔宝	穂峰	募峯	墓崩	慕庖	戊抱	暮捧	母放	保簿	舖菩	鋪做
	4280		法	泡	烹	砲	縫	胞	芳	萌	蓬	蜂	褒	訪	方	朋	鋒
	4300		鳳	鵬	乏	亡	傍	剖	坊	妨	帽	忘	忙	房	豐	邦	某
	4316	飽棒	鳳	鵬	乏	亡	傍	剖	坊	妨	帽	忘	忙	房	豐	邦	某
	4332	撲	冒	紡	肪	膨	謀	貌	貿	貿	防	吠	類	本	僕	卜	凡
4348	撲	朴	牧	睦	穆	釦	勃	沒	沒	堀	幌	奔	膜	翻	凡	盆	
マ	4364	摩鱒	磨樹	魔亦	麻侯	埋又	妹抹	味未	箕	岬	密	蜜	湊	蓑	稔	脈	妙
	4380																
	4400																
ミ	4400																
	4416	耗	民	眠	味	未	魅	巳	箕	岬	密	蜜	湊	蓑	稔	脈	妙
ム	4416																
	4416																
メ	4416																
	4432	明	盟	迷	銘	鳴	姪	牝	滅	免	棉	綿	緬	面	冥	名	命
モ	4432																
	4448	茂	妄	孟	毛	猛	盲	網	耗	蒙	儲	木	默	目	摸	模	
	4464	尤	戾	朮	賁	問	悶	紋	門	勿	勿				勿	餅	
ヤ	4464																
	4480	矢	厄	役	約	葉	訖	躍	靖	柳	也	冶	夜	爺	耶	野	弥
ユ	4480																
	4500		諭	輸	唯	佑	優	勇	友	宥	幽	悠	愉	愈	油	癒	湧
	4516	涌	猶	猷	由	祐	裕	誘	遊	邑	郵	雄	融	夕	有	柚	
ヨ	4516																
	4532	譽	輿	預	傭	幼	妖	容	庸	揚	搖	擁	曜	楊	予	余	与
	4548	沃	用	窠	羊	耀	葉	蓉	要	謠	踊	遙	陽	養	樣	洋	欲
4564																	
ラ	4564																
	4580	乱	卵	嵐	欄	濫	羅	螺	裸	來	萊	賴	雷	洛	絡	落	酪
リ	4580																
	4600		痢	裏	裡	里	離	陸	律	利	吏	履	李	梨	理	璃	溜
	4616	琉	留	硫	粒	隆	竜	龍	侶	率	立	律	掠	略	劉	流	凌
	4632	寮	料	梁	涼	淋	療	瞭	稜	慮	旅	虜	了	亮	僚	兩	力
4648	緑	倫	厘	林	淋	淋	琳	臨	輪	隣	隣	隣	量	陵	領		
ル	4648																
	4664	類												瑠	罌	淚	累
レ	4664																
	4680	齡	令	伶	例	冷	勵	嶺	伶	玲	礼	苓	鈴	隸	零	靈	麗
	4700		曆	歷	列	劣	烈	裂	廉	恋	憐	漣	煉	簾	練	聯	
ロ	4700																
	4716	樓	榔	浪	漏	呂	魯	櫓	炉	賂	路	露	勞	婁	廊	弄	朗
	4732	論				牢	狼	篋	老	聾	蠟	郎	六	麓	祿	肋	録
ワ	4732																
	4748	椀	倭	和	話	歪	賄	脇	惑	粹	鷲	互	亘	鱒	詫	藁	蕨



ご参考に

# 区点コード表

## ■JIS第2水準漢字コード表

区分	区点	0	1	2	3	4	5	6	7	8	9	10	11	12	13	14	15	
一丿、	4800		弋	丐	丕	个	卩	、	井									
ノ乙	4800									丿	乂	乖	乘	亂				
丿	4800														丿	豫	事	
二一	4816		弋	于	亞	亟	一	亢	京	毫	亶							
人	4816											从	仍	仄	仆	仂	仗	
	4832	仞	伉	仟	价	伉	侏	估	佛	佝	佻	佻	佻	佻	佻	佻	佻	
	4848	佩	佰	侑	侑	侑	侑	侑	侑	侑	侑	侑	侑	侑	侑	侑	侑	侑
	4864	俾	倚	侏	侏	侏	侏	侏	侏	侏	侏	侏	侏	侏	侏	侏	侏	侏
	4880	偃	假	會	僂	僂	僂	僂	僂	僂	僂	僂	僂	僂	僂	僂	僂	僂
	4900		僉	僉	僉	僉	僉	僉	僉	僉	僉	僉	僉	僉	僉	僉	僉	僉
4916	監	僉	僉	僉	僉	僉	僉	僉	僉	僉	僉	僉	僉	僉	僉	僉	僉	
儿	4916										儿	兀	兒	兌	免	兢	競	
入八口	4932	兩	兪	兮	冀	冂	回	册	冉	冂	冂	冂	冂	冂	冂	冂	冂	
冂	4932													冂	冤	冠	冂	
	4948	寫	冂															
冂	4948			冂	決	冂	冲	冰	况	冂	冂	冂	冂					
几	4948													几	處	冂	凭	
	4964	凰																
刀	4964		冂	函														
	4980	劊	剔	剪	劊	刊	劊	劊	劊	劊	劊	劊	劊	劊	劊	劊	劊	
	5000		剔	剔														
力	5000			劊	劊	劊	劊	劊	劊	劊	劊	劊	劊	劊	劊	劊	劊	
	5016	勸																
勹匕	5016		勹	匆	匈	匈	匍	匍	匍	匍	匍	匍	匍					
匚匚	5016										匚	匚	匚	匚	匚	匚	匚	
十卜口	5032	卩	卩	卩	卩	卩	卩	卩	卩	卩	卩	卩	卩					
厂	5032													厂	厖	厖	厦	
	5048	厥	厥	厥														
厶又	5048				厶	參	篡	雙	叟	曼	曼							
口	5048											叮	叨	叭	叭	吁	咄	
	5064	呀	听	吭	吼	吮	呐	吩	吝	呖	咏	呵	咎	叭	叭	吁	咄	
	5080	咒	呻	咀	吮	吮	吮	吮	吝	呖	咏	呵	咎	叭	叭	吁	咄	
	5100		呻	咀	吮	吮	吮	吮	吝	呖	咏	呵	咎	叭	叭	吁	咄	
	5116	啞	唯	啞	啞	啞	啞	啞	吝	呖	咏	呵	咎	叭	叭	吁	咄	
	5132	啞	唯	啞	啞	啞	啞	啞	吝	呖	咏	呵	咎	叭	叭	吁	咄	
	5148	啞	唯	啞	啞	啞	啞	啞	吝	呖	咏	呵	咎	叭	叭	吁	咄	
	5164	啞	唯	啞	啞	啞	啞	啞	吝	呖	咏	呵	咎	叭	叭	吁	咄	
	5180	啞	唯	啞	啞	啞	啞	啞	吝	呖	咏	呵	咎	叭	叭	吁	咄	
	5180	啞	唯	啞	啞	啞	啞	啞	吝	呖	咏	呵	咎	叭	叭	吁	咄	
5200		圈	國	圍	圓	團	圖	圖	圖	圖	圖	圖	圖	圖	圖	圖	圖	
土	5200											圪	圪	圪	圪	圪	圪	
	5216	坩	垂	垓	坡	坩	坩	坩	坩	坩	坩	坩	坩	坩	坩	坩	坩	
	5232	坩	垂	垓	坡	坩	坩	坩	坩	坩	坩	坩	坩	坩	坩	坩	坩	
	5248	坩	垂	垓	坡	坩	坩	坩	坩	坩	坩	坩	坩	坩	坩	坩	坩	
	5264	坩	垂	垓	坡	坩	坩	坩	坩	坩	坩	坩	坩	坩	坩	坩	坩	
土	5264				壯	壺	壹	壺	壺	壽								
夕夕夕	5264										夕	夕	夕	夕	夕	夕	夕	
大	5264																夫	
	5280	夭	卒	夸	夾	奇	奕	奂	奎	奚	奘	奢	奠	奧	獎	奘	夫	
女	5300		奸	灼	妝	奇	佞	佞	奂	奚	奘	奢	奠	奧	獎	奘	夫	
	5316	娑	娜	娉	娉	佞	佞	佞	佞	奚	奘	奢	奠	奧	獎	奘	夫	

区点コード表

ご参考に



区分	区点	0	1	2	3	4	5	6	7	8	9	10	11	12	13	14	15	
女	5332	媽	媽	媪	媪	嫩	嫖	嫺	嫺	嬌	嬋	嬖	嬖	嫩	嬪	嬪	嬪	
	5348	孃	孃	孃														
子	5348				子	孕	孚	孛	孛	孩	孰	孳	孵	學	孛	孛		
宀	5348																宀	
	5364 5380	它 竇	宦	宸	寃	寇	宦	寃	寐	寤	實	寢	寢	寥	寫	寢	寢	
寸小尢	5380		尠	將	專	對	尔	尠	尢	尠								
尸	5380										尸	尹	屁	屈	尿	肩		
	5400		屐	屐	屐	屬												
巾	5400						巾											
山	5400							此	另	屹	岌	岑	岔	岌	岌	岌	岌	
	5416	岬	岬	岬	岬	岬	岬	岬	岬	岬	岬	岬	岬	岬	岬	岬	岬	
	5432	岬	岬	岬	岬	岬	岬	岬	岬	岬	岬	岬	岬	岬	岬	岬	岬	
	5448	岬	岬	岬	岬	岬	岬	岬	岬	岬	岬	岬	岬	岬	岬	岬	岬	
《》	5448																《》	
工已	5464	巫	已	卮														
巾	5464				帛	帛	帛	帛	帛	帶	帷	幄	幃	幃	幃	幃	幃	
	5480	幃	幃	幣	帛													
干么	5480				开	并	么	麼										
广	5480					厨	廛	廢	廛	广	庠	廂	廂	廂	廂	廂	廂	
	5500		廖	廣	廛					廛	廛	廛	廛	廛	廛	廛	廛	
廛	5500																廛 廛	
卅弋弓	5516	卅	弃	井	彘	彘	弋	弋	弋	弩	弋	弋	弋	彈	彌	彎	彎	
ㄩㄣ	5532	ㄩ	彘	彘	彘	彘	彘	彘	彘									
彘	5532	徙	徙	徠	徠	徠	徠	徠	徠	徠	徠	徠	徠	徠	徠	徠	徠	
	5548																	
心	5548							忖	忖	忖	忖	忖	忖	忖	忖	忖	忖	
	5564	忖	忖	忖	忖	忖	忖	忖	忖	忖	忖	忖	忖	忖	忖	忖	忖	
	5580	忖	忖	忖	忖	忖	忖	忖	忖	忖	忖	忖	忖	忖	忖	忖	忖	
	5600	忖	忖	忖	忖	忖	忖	忖	忖	忖	忖	忖	忖	忖	忖	忖	忖	
	5616	忖	忖	忖	忖	忖	忖	忖	忖	忖	忖	忖	忖	忖	忖	忖	忖	
	5632	忖	忖	忖	忖	忖	忖	忖	忖	忖	忖	忖	忖	忖	忖	忖	忖	忖
	5648	忖	忖	忖	忖	忖	忖	忖	忖	忖	忖	忖	忖	忖	忖	忖	忖	忖
	5664	忖	忖	忖	忖	忖	忖	忖	忖	忖	忖	忖	忖	忖	忖	忖	忖	忖
	5680	忖	忖	忖	忖	忖	忖	忖	忖	忖	忖	忖	忖	忖	忖	忖	忖	忖
戈	5680									戈	戊	戊	戊	戊	戔	戔		
戶	5700		戔	戔	戔	戔	戔	戔	戔									
手	5700									扌	扌	扌	扌	扌	扌	扌	扌	
	5716	扌	扌	扌	扌	扌	扌	扌	扌	扌	扌	扌	扌	扌	扌	扌	扌	
	5732	扌	扌	扌	扌	扌	扌	扌	扌	扌	扌	扌	扌	扌	扌	扌	扌	
	5748	扌	扌	扌	扌	扌	扌	扌	扌	扌	扌	扌	扌	扌	扌	扌	扌	
	5764	扌	扌	扌	扌	扌	扌	扌	扌	扌	扌	扌	扌	扌	扌	扌	扌	
	5780	扌	扌	扌	扌	扌	扌	扌	扌	扌	扌	扌	扌	扌	扌	扌	扌	
	5800	扌	扌	扌	扌	扌	扌	扌	扌	扌	扌	扌	扌	扌	扌	扌	扌	
	5816	扌	扌	扌	扌	扌	扌	扌	扌	扌	扌	扌	扌	扌	扌	扌	扌	
		5816	扌	扌	扌	扌	扌	扌	扌	扌	扌	扌	扌	扌	扌	扌	扌	扌
支	5816																攴	
斗	5832	攴	攴	攴	攴	攴	攴	攴	攴	攴	攴	攴	攴	攴	攴	攴	攴	
	5848	攴	攴	攴	攴	攴	攴	攴	攴	攴	攴	攴	攴	攴	攴	攴	攴	
斤方无	5848		斫	斫	斫	斫	斫	斫	斫	斫	斫	斫	斫	斫	斫	斫	斫	
日	5848	晨	晨	晨	晨	晨	晨	晨	晨	晞	晉	晞	晞	晞	晞	晞	晞	
	5864	晨	晨	晨	晨	晨	晨	晨	晨	晞	晉	晞	晞	晞	晞	晞	晞	
	5880	晨	晨	晨	晨	晨	晨	晨	晨	晞	晉	晞	晞	晞	晞	晞	晞	

区点コード表  
ご参考に



ご参考に

# 区点コード表

区分	区点	0	1	2	3	4	5	6	7	8	9	10	11	12	13	14	15	
日	5900		暉	瞭	曖		矇	曠	眩	曦								
日	5900										日	曳	曷					
月	5900 5916	朧	霸											朮	朮	朮	朮	
木	5916			朮	朮	朮	朮	朮	朮	朮	朮	朮	朮	朮	朮	朮	朮	
	5932	朮	朮	朮	朮	朮	朮	朮	朮	朮	朮	朮	朮	朮	朮	朮	朮	
	5948	朮	朮	朮	朮	朮	朮	朮	朮	朮	朮	朮	朮	朮	朮	朮	朮	
	5964	朮	朮	朮	朮	朮	朮	朮	朮	朮	朮	朮	朮	朮	朮	朮	朮	
	5980	朮	朮	朮	朮	朮	朮	朮	朮	朮	朮	朮	朮	朮	朮	朮	朮	
	6000	朮	朮	朮	朮	朮	朮	朮	朮	朮	朮	朮	朮	朮	朮	朮	朮	朮
	6016	朮	朮	朮	朮	朮	朮	朮	朮	朮	朮	朮	朮	朮	朮	朮	朮	朮
	6032	朮	朮	朮	朮	朮	朮	朮	朮	朮	朮	朮	朮	朮	朮	朮	朮	朮
	6048	朮	朮	朮	朮	朮	朮	朮	朮	朮	朮	朮	朮	朮	朮	朮	朮	朮
	6064	朮	朮	朮	朮	朮	朮	朮	朮	朮	朮	朮	朮	朮	朮	朮	朮	朮
	6080	朮	朮	朮	朮	朮	朮	朮	朮	朮	朮	朮	朮	朮	朮	朮	朮	朮
6100	朮	朮	朮	朮	朮	朮	朮	朮	朮	朮	朮	朮	朮	朮	朮	朮	朮	
6116	朮	朮	朮	朮	朮	朮	朮	朮	朮	朮	朮	朮	朮	朮	朮	朮	朮	
欠	6116 6132	歛	歛	歛	歛	歛				歛	盜	歛	歛	歛	歛	歛	歛	
止	6132					歸												
歹	6132 6148	殫	殫	殫	殫	殫		歹	殫	殫	殫	殫	殫	殫	殫	殫	殫	
殳母	6148						殳	殳	殳	殳	殳	殳	殳					
毛	6148 6164	毳	毳										毳	毳	毳	毳	毳	
氏气	6164			氤	气	氤	氤	氤	氤	氤								
水	6164	汾	汨	汨	汨	汨			汞	汕	汩	汪	沂	汩	汩	汩	汩	
	6180	汨	汨	汨	汨	汨				汕	汩	汪	沂	汩	汩	汩	汩	
	6200	汨	汨	汨	汨	汨				汕	汩	汪	沂	汩	汩	汩	汩	
	6216	汨	汨	汨	汨	汨				汕	汩	汪	沂	汩	汩	汩	汩	
	6232	汨	汨	汨	汨	汨				汕	汩	汪	沂	汩	汩	汩	汩	
	6248	汨	汨	汨	汨	汨				汕	汩	汪	沂	汩	汩	汩	汩	
	6264	汨	汨	汨	汨	汨				汕	汩	汪	沂	汩	汩	汩	汩	
	6280	汨	汨	汨	汨	汨				汕	汩	汪	沂	汩	汩	汩	汩	
	6300	汨	汨	汨	汨	汨				汕	汩	汪	沂	汩	汩	汩	汩	
	6316	汨	汨	汨	汨	汨				汕	汩	汪	沂	汩	汩	汩	汩	
	6332	汨	汨	汨	汨	汨				汕	汩	汪	沂	汩	汩	汩	汩	
6348	汨	汨	汨	汨	汨				汕	汩	汪	沂	汩	汩	汩	汩		
火	6348	焯	焉	焯	焯	焯		焯	焯	焯	焯	焯	焯	焯	焯	焯	焯	
	6364	焯	焉	焯	焯	焯		焯	焯	焯	焯	焯	焯	焯	焯	焯	焯	
	6380	焯	焉	焯	焯	焯		焯	焯	焯	焯	焯	焯	焯	焯	焯	焯	
	6400	焯	焉	焯	焯	焯		焯	焯	焯	焯	焯	焯	焯	焯	焯	焯	
爪爻片	6400								爭	爬	爰	爲	爻	爻	爻	爻	爻	
片牛	6416	牋	牋	牋	牋	犁	犁	犇	犇	犇	犇	犇	犇	犇	犇	犇	犇	
犬	6416	狎	狎	狎	狎	狎			狎	狎	狎	狎	狎	狎	狎	狎	狎	
	6432	狎	狎	狎	狎	狎			狎	狎	狎	狎	狎	狎	狎	狎	狎	
	6448	狎	狎	狎	狎	狎			狎	狎	狎	狎	狎	狎	狎	狎	狎	
玉	6448	玳	玳	玳	玳	玳			玳	玳	玳	玳	玳	玳	玳	玳	玳	
	6464	玳	玳	玳	玳	玳			玳	玳	玳	玳	玳	玳	玳	玳	玳	
	6480	玳	玳	玳	玳	玳			玳	玳	玳	玳	玳	玳	玳	玳	玳	
瓜	6500		瓠	瓠														
瓦	6500				甌	甌				甌	甌	甌	甌	甌	甌	甌	甌	
	6516	甌	甌	甌	甌	甌				甌	甌	甌	甌	甌	甌	甌	甌	
甘生用	6516				甌	甌												

区点コード表  
ご参考に



区分	区点	0	1	2	3	4	5	6	7	8	9	10	11	12	13	14	15
田	6516 6532	畧	畫	畎	畸	當	疆	早疇	岫疇	畋	畊	畋	畋	畋	畋	畋	時
疒	6532 6548 6564 6580 6600	痂痂瘰	疔瘁瘰癧	痲痲癩	疔痲癩	疽痲癩	痲癩	痲癩	痲癩	痲癩	痲癩	痲癩	痲癩	痲癩	痲癩	痲癩	痲癩
𠂇白	6600		𠂇	癸	發	自	兌	𠂇		𠂇	𠂇	𠂇	𠂇	𠂇	𠂇	𠂇	𠂇
皮	6600 6616	鞞	輝	鞞												𠂇	𠂇
皿	6616				盂	盂	盂	盂	盂	盂	盂	盂	盂	盂	盂		
目	6616 6632 6648 6664	眇	眩	眇	眞	眇	眇	眇	眇	眇	眇	眇	眇	眇	眇	眇	眇
矛矢	6664			矜	矣	矮											
石	6664 6680 6700	砗	砗	砗	砗	砗	砗	砗	砗	砗	砗	砗	砗	砗	砗	砗	砗
示	6700 6716	祕	祕	祕	祕	祕	祕	祕	祕	祕	祕	祕	祕	祕	祕	祕	祕
内	6716												禹	禹			
禾	6716 6732 6748	秬	秬	秬	秬	秬	秬	秬	秬	秬	秬	秬	秬	秬	秬	秬	秬
穴	6748 6764	窶	窶	窶	窶	窶	窶	窶	窶	窶	窶	窶	窶	窶	窶	窶	窶
立	6764 6780	竦	竦	竦													
竹	6780 6800 6816 6832 6848 6864	筭	筭	筭	筭	筭	筭	筭	筭	筭	筭	筭	筭	筭	筭	筭	筭
米	6864 6880	糝	糝	糝	糝	糝	糝	糝	糝	糝	糝	糝	糝	糝	糝	糝	糝
糸	6880 6900 6916 6932 6948 6964 6980	絨	絨	絨	絨	絨	絨	絨	絨	絨	絨	絨	絨	絨	絨	絨	絨
缶	6980 7000		罇	罇	罇	罇	罇	罇							缸	缺	
网	7000 7016	網	網	網	網	網	網	網	网	罕	罔	罟	罟	罟	罟	罟	罟
羊	7016 7032	羸	羸	羸			羸	羸	羸	羸	羸	羸	羸	羸	羸	羸	羸
羽老	7032		翊	翊	翊	翊	翊	翊	翊	翊	翊	翊	翊	翊	翊	翊	翊
耒	7048	耒	耒	耒	耒	耒	耒	耒	耒	耒	耒	耒	耒	耒	耒	耒	耒
耳	7048 7064	聾	聾	聾	聾	聾	聾	聾	聾	聾	聾	聾	聾	聾	聾	聾	聾

区点コード表  
を参考に



ご参考に

# 区点コード表

区分	区点	0	1	2	3	4	5	6	7	8	9	10	11	12	13	14	15
聿	7064							聿	肄	肆	肅						
肉	7064											肱	肱	肱	肱	肱	肱
	7080	胛	胛	胛	胛	胛	胛	胛	胛	胛	胛	胛	胛	胛	胛	胛	胛
	7100		胛	胛	胛	胛	胛	胛	胛	胛	胛	胛	胛	胛	胛	胛	胛
	7116	胛	胛	胛	胛	胛	胛	胛	胛	胛	胛	胛	胛	胛	胛	胛	胛
	7132	胛	胛	胛	胛	胛	胛	胛	胛	胛	胛	胛	胛	胛	胛	胛	胛
臣至	7132										臧	臺	臻				
白	7132													臧	臧	臧	臧
	7148	與	舊														
舌	7148			舍	舐	舖											
舟	7148						舩	舩	舩	舩	舩	舩	舩	舩	舩	舩	舩
	7164	舩	舩	舩	舩	舩	舩	舩	舩	舩	舩	舩	舩	舩	舩	舩	舩
艮色	7164						艮	艮	艮	艮	艮	艮	艮	艮	艮	艮	艮
艸	7164	苜	苜	苜	苜	苜	苜	苜	苜	苜	苜	苜	苜	苜	苜	苜	苜
	7180	苜	苜	苜	苜	苜	苜	苜	苜	苜	苜	苜	苜	苜	苜	苜	苜
	7200	苜	苜	苜	苜	苜	苜	苜	苜	苜	苜	苜	苜	苜	苜	苜	苜
	7216	苜	苜	苜	苜	苜	苜	苜	苜	苜	苜	苜	苜	苜	苜	苜	苜
	7232	苜	苜	苜	苜	苜	苜	苜	苜	苜	苜	苜	苜	苜	苜	苜	苜
	7248	苜	苜	苜	苜	苜	苜	苜	苜	苜	苜	苜	苜	苜	苜	苜	苜
	7264	苜	苜	苜	苜	苜	苜	苜	苜	苜	苜	苜	苜	苜	苜	苜	苜
	7280	苜	苜	苜	苜	苜	苜	苜	苜	苜	苜	苜	苜	苜	苜	苜	苜
	7300	苜	苜	苜	苜	苜	苜	苜	苜	苜	苜	苜	苜	苜	苜	苜	苜
	7316	苜	苜	苜	苜	苜	苜	苜	苜	苜	苜	苜	苜	苜	苜	苜	苜
	7332	苜	苜	苜	苜	苜	苜	苜	苜	苜	苜	苜	苜	苜	苜	苜	苜
虍	7332									虍	虍	虍	虍	虍	虍	虍	虍
虫	7332																
	7348	蚩	蚩	蚩	蚩	蚩	蚩	蚩	蚩	蚩	蚩	蚩	蚩	蚩	蚩	蚩	蚩
	7364	蚩	蚩	蚩	蚩	蚩	蚩	蚩	蚩	蚩	蚩	蚩	蚩	蚩	蚩	蚩	蚩
	7380	蚩	蚩	蚩	蚩	蚩	蚩	蚩	蚩	蚩	蚩	蚩	蚩	蚩	蚩	蚩	蚩
	7400	蚩	蚩	蚩	蚩	蚩	蚩	蚩	蚩	蚩	蚩	蚩	蚩	蚩	蚩	蚩	蚩
	7416	蚩	蚩	蚩	蚩	蚩	蚩	蚩	蚩	蚩	蚩	蚩	蚩	蚩	蚩	蚩	蚩
	7432	蚩	蚩	蚩	蚩	蚩	蚩	蚩	蚩	蚩	蚩	蚩	蚩	蚩	蚩	蚩	蚩
血行	7432									衄	衄	衄	衄	衄	衄	衄	衄
衣	7432																
	7448	衾	衾	衾	衾	衾	衾	衾	衾	衾	衾	衾	衾	衾	衾	衾	衾
	7464	衾	衾	衾	衾	衾	衾	衾	衾	衾	衾	衾	衾	衾	衾	衾	衾
	7480	衾	衾	衾	衾	衾	衾	衾	衾	衾	衾	衾	衾	衾	衾	衾	衾
	7500	衾	衾	衾	衾	衾	衾	衾	衾	衾	衾	衾	衾	衾	衾	衾	衾
西	7500									衄	衄	衄	衄	衄	衄	衄	衄
見	7500													覿	覿	覿	覿
	7516	覿	覿	覿	覿	覿	覿	覿	覿	覿	覿	覿	覿	覿	覿	覿	覿
角	7516									觚	觚	觚	觚	觚	觚	觚	觚
言	7516																
	7532	訃	訃	訃	訃	訃	訃	訃	訃	訃	訃	訃	訃	訃	訃	訃	訃
	7548	訃	訃	訃	訃	訃	訃	訃	訃	訃	訃	訃	訃	訃	訃	訃	訃
	7564	訃	訃	訃	訃	訃	訃	訃	訃	訃	訃	訃	訃	訃	訃	訃	訃
	7580	訃	訃	訃	訃	訃	訃	訃	訃	訃	訃	訃	訃	訃	訃	訃	訃
7600	訃	訃	訃	訃	訃	訃	訃	訃	訃	訃	訃	訃	訃	訃	訃	訃	
谷	7600																
豆豕	7616		豕	豕	豕	豕	豕	豕	豕	豕	豕	豕	豕	豕	豕	豕	豕
豸	7616																
	7632	豸	豸	豸	豸	豸	豸	豸	豸	豸	豸	豸	豸	豸	豸	豸	豸
貝	7632																

区点コード表  
ご参考に



区分	区点	0	1	2	3	4	5	6	7	8	9	10	11	12	13	14	15
貝	7648	賚	賺	賻	贄	贅	贊	贊	贛	贍	贍	齋	贓	贓	鼻	贖	
赤	7648 7664	赭															赧
走	7664		支	赴	趁	趙											
足	7664 7680 7700 7716	跟	跣	跣	跣	跟	跣	跣	跣	跣	跣	跣	跣	跣	跣	跣	跣
身	7716 7732	軀	軀										躬	軀	軀	軀	軀
車	7732 7748 7764	輟	輟	輟	輟	輟	輟	輟	輟	輟	輟	輟	輟	輟	輟	輟	輟
辛	7764				辜	辟	辣	辭	辯								
辵	7764 7780 7800 7816	迓	迹	迓	迓	迓	迓	迓	迓	迓	迓	迓	迓	迓	迓	迓	迓
邑	7816 7832	鄒	鄙	鄒	鄰				邨	邨	邱	邵	郢	郢	扈	郭	鄂
酉	7832 7848	醫	醴	醴	醴	醴	醴	醴	醴	醴	醴	醴	醴	醴	醴	醴	醴
采里	7848									糶	釋	釐					
金	7848 7864 7880 7900 7916 7932 7948	釵	鈿	鈿	鈿	鈿	鈿	鈿	鈿	鈿	鈿	鈿	鈿	鈿	鈿	鈿	鈿
門	7948 7964 7980	閭	閭	閭	閭	閭	閭	閭	閭	閭	閭	閭	閭	閭	閭	閭	閭
阜	7980 8000		陟	陟	陟	陟	陟	陟	陟	陟	陟	陟	陟	陟	陟	陟	陟
隶佳	8016	隶	隸	隸	隸	隸	隸	隸	隸	隸	隸	隸	隸	隸	隸	隸	隸
雨	8016 8032	霽	霽	霽	霽	霽	霽	霽	霽	霽	霽	霽	霽	霽	霽	霽	霽
青非面	8048	靜	靠	靠	靠	靠	靠	靠	靠	靠	靠	靠	靠	靠	靠	靠	靠
革	8048 8064	鞅	鞅	鞅	鞅	鞅	鞅	鞅	鞅	鞅	鞅	鞅	鞅	鞅	鞅	鞅	鞅
韋非	8064											韋	韋	韋	韋	韋	韋
音	8064 8080	韶	韻	韻	韻	韻	韻	韻	韻	韻	韻	韻	韻	韻	韻	韻	韻
頁	8080 8100		頤	頤	頤	頤	頤	頤	頤	頤	頤	頤	頤	頤	頤	頤	頤
風	8100					風	風	風	風	風	風	風	風	風	風	風	風
食	8100 8116 8132	舖	餘	餘	餘	餘	餘	餘	餘	餘	餘	餘	餘	餘	餘	餘	餘
首香	8132					馗	馗	馗	馗	馗	馗	馗	馗	馗	馗	馗	馗
馬	8132 8148 8164	駁	駁	駁	駁	駁	駁	駁	駁	馮	馮	馮	馮	馮	馮	馮	馮

区点コード表  
ご参考に



ご参考に

# 区点コード表

区分	区点	0	1	2	3	4	5	6	7	8	9	10	11	12	13	14	15
骨	8164													肝	骸	骼	髀
	8180	體	髑	髓	體												
高	8180					髟											
髟	8180						髟	髟	髟	髟	髟	髟	髟	髟	髟	髟	髟
	8200		髟	髟	髟	髟	髟	髟	髟								
門鬯鬲	8200									門	鬯	鬯	鬯	鬯	鬯	鬯	鬯
鬼	8216	魄	魃	魏	魁	魍	魍	魍									
魚	8216								魴	魴	魴	魴	魴	魴	魴	魴	魴
	8232	魴	魴	魴	魴	魴	魴	魴	魴	魴	魴	魴	魴	魴	魴	魴	魴
	8248	魴	魴	魴	魴	魴	魴	魴	魴	魴	魴	魴	魴	魴	魴	魴	魴
	8264	魴	魴	魴	魴	魴	魴	魴	魴	魴	魴	魴	魴	魴	魴	魴	魴
鳥	8264									鴝	鴝	鴝	鴝	鴝	鴝	鴝	鴝
	8280	鴝	鴝	鴝	鴝	鴝	鴝	鴝	鴝	鴝	鴝	鴝	鴝	鴝	鴝	鴝	鴝
	8300	鴝	鴝	鴝	鴝	鴝	鴝	鴝	鴝	鴝	鴝	鴝	鴝	鴝	鴝	鴝	鴝
	8316	鴝	鴝	鴝	鴝	鴝	鴝	鴝	鴝	鴝	鴝	鴝	鴝	鴝	鴝	鴝	鴝
8332	鴝	鴝	鴝	鴝	鴝	鴝	鴝	鴝	鴝	鴝	鴝	鴝	鴝	鴝	鴝	鴝	
鹵鹿	8332				鹵	鹵	鹽	鹿	鹿	鹿	鹿	鹿	鹿	鹿	鹿	鹿	
麥	8332															麥	麩
	8348	麥	麩	麩													
麻黄黍	8348				麻	黄	黍	黍	黍								
黒	8348									黠	黠	黠	黠	黠	黠	黠	黠
	8364	黠	黠	黠													
黠	8364				黠	黠	黠	黠	黠								
黠	8364									黠	黠	黠	黠	黠	黠	黠	黠
鼓鼠	8364										鼓	鼠	鼠				
鼻齊	8364													鼻	齊		
齒	8364																齒
	8380	齒	齒	齒	齒	齒	齒	齒	齒	齒	齒	齒	齒				
龍龜禽	8380													龍	龜	禽	
	8400		堯	楨	遙	瑤	凜	熙									

区点コード表

ご参考に

# 主な仕様



外観・仕様などは改良のため予告なしに変更することがあります。

<b>使用回線</b>		加入電話回線
<b>電源</b>	<b>親機</b>	電源アダプタ ※-1
	<b>子機</b>	専用ニカド電池 DC2.4V ※-1
<b>消費電力</b>		待機時：約3.5W（別売品未接続時） 最大値：約10.5W
<b>使用可能時間（子機）</b>		待ち受けのみ：約130時間 連続通話：約7時間
<b>満充電完了時間</b>		子機：約14時間
<b>留守番機能</b>	<b>録音時間</b>	最大約9分（通話録音、用件、自作の留守番メッセージ、自作のあんしんメッセージの合計時間）
	<b>録音件数</b>	用件：最大60件
	<b>留守番メッセージ</b>	自作の留守番メッセージ：3件 固定留守番メッセージ：女声1件、男声1件
<b>外形寸法</b>	<b>親機</b>	幅198.5mm×高さ86mm×奥行250mm（アンテナ部を除く）
	<b>子機</b>	幅50.5mm×高さ212mm×奥行42mm（アンテナ部を除く）
	<b>充電器</b>	幅77.5mm×高さ62mm×奥行94.5mm
<b>質量</b>	<b>親機</b>	約960g
	<b>子機</b>	約220g（電池パック含）
	<b>充電器</b>	約100g
<b>使用環境</b>		温度5℃～35℃ 相対湿度45%～85%RH
<b>直流抵抗値</b>		290Ω

※-1 本商品に使用可能な親機用電源アダプタは、定格入力：AC100V 50/60Hz 出力：DC9V 650mA、または、600mA、子機充電器用電源アダプタは、定格入力：AC100V 50/60Hz 出力：DC9V 200mAです。



ボタン、スイッチ、ランプ名などは、22～26ページの「各部の名前とはたらき」をご覧ください。

## アルファベット順

ADSL/ISDN設定	181
ADSL回線	180
IP電話サービス	95
ISDN回線	91,180
PAD設定	181
TA(ターミナルアダプタ)	31,180

## 五十音順

### あ行

あ 暗証番号	111
あんしん通話	123~142
あんしん通話の動作設定	137
あんしんメッセージ	140~142
安全にお使いいただくために	1~8
アンテナ	22,31
い 居留守モニター	103
お 応答専用	120
置き場所	5,6
お手入れ	
親機のお手入れ	184
充電端子のお手入れ	185
主な仕様	198
音質(種類)	43
音声案内(読上げ)	84~86
音量	42

### か行

か 回線種別(電話回線の種類)	34
快聴設定	54
各部の名前とはたらき	22~26
加入電話選択番号	95
壁掛け	37
カレンダー設定	38
簡易子機間通話(トランシーバー方式)	91,92
き 機能設定一覧表	39~41
キャッチホンサービス	164
キャッチホン・ディスプレイ	162,163

く クイック通話(子機)	143
区点コード表	186~197
け 警告音(子機)	170
携帯局番設定	99
携帯通話設定	32,95
携帯通話設定解除番号	94
警報音鳴動設定	138
こ コールバック	152
子機間通話	91
子機間転送	92
子機で留守番電話を操作する	107,108
故障かな?と思ったら	165~167
骨伝導ハンドセット	173
固定留守番メッセージ	102
コントラスト	145

### さ行

さ 再生	
通話録音	58
用件	104
留守番メッセージ	102
し 識別着信音質設定	157~160
識別着信先設定	155,156
事業者識別番号	98
自作の留守番メッセージ	109,110
知っておいていただきたいこと	21
自動着信設定	119
自番号登録	128
充電する(子機)	35
充電端子のお手入れ	185
受話音量	51,52
受話速度	53
受話速度設定	53
仕様	198
初期化	182,183
新着表示	146
す スピーカ音量	51,52
せ 接続	
ADSL回線	180
ISDN回線	31,180
本商品の接続	31
全検索	79,81



次ページへつづく→

全データ初期化	182,183
<b>そ</b> 操作早見表	204,205

## た行

<b>た</b> ターミナルアダプタ (TA)	31,180
ダイヤル回線	34

### ち 着信履歴

確認する	150,151
消去	150,151
電話帳に登録する	153,154
電話をかける	152

<b>つ</b> 通報先番号	129~134
通話圏外警告音	170
通話時間	45,46
通話時間設定	139
通話終了条件	135,136
通話録音	58

<b>て</b> ディスプレイ表示	27,28,168
停電	171,172
電源アダプタ	29,31,35

### 転送

転送先番号登録	117
電話帳転送	83
用件転送	115

電池カバー	35,36,175
-------	-----------

### 電池パック

親機用電池パック	30,175
交換	36
別売品	30
リサイクル	36

電話回線の種類を合わせる	34
--------------	----

### 電話帳

修正	65,69
消去	66,70
電話をかける	77,78
登録	63,64,67,68
表示させる	79~82

電話帳転送	83
-------	----

### 電話を受ける

親機で受ける	47
子機で受ける	48
ハンドフリーで受ける	50

### 電話をかける

親機でかける	45
コールバック	152
子機でかける	46
電話帳でかける	77,78
電話をかけ直す	55,56
ハンドフリーでかける	49

<b>と</b> ドアホン	176~179
登録	

暗証番号	111
自番号	128
通報先番号	129
転送先番号	117
電話帳	63,64,67,68
ワンタッチダイヤル	59,60

トーン信号	45,46
-------	-------

特長	15~20
----	-------

トランシーバー	91,92
---------	-------

## な行

<b>な</b> 内線通話	87,88
名前検索	80,82
ナンバー・ディスプレイ	147,148

<b>に</b> ニカド電池	36
----------------	----

入力モード	71
-------	----

<b>ね</b> ネーム・ディスプレイ	161
---------------------	-----

## は行

<b>は</b> 発信履歴	55,56
ハンドフリー通話	49

<b>ひ</b> 日付けと時刻	38
表示コントラスト	145

<b>ふ</b> 付属品	29
プッシュ回線	34
プッシュホンサービス	45,46

<b>へ</b> ページの見かた	9
------------------	---

別売品	30
-----	----

<b>ほ</b> ボーズ	59,63,67
保守サービス	206

ボタン確認音	144
--------	-----

保留転送 (親機、子機)	89,90
保留	57

## ま行

<b>め</b> メッセージ	
消去	110,141
選択	102,142
録音	109,140
メロディ	43,44,57

<b>も</b> 文字入力のしかた	71~75
-------------------	-------

文字入力表	75
-------	----

## や行

<b>よ</b> 用件	
聞く (再生)	104,107
消去	105,106
転送する	115
録音時間を選ぶ	120
用件転送	115~118



用件転送設定	118
用途別さくいん	10
呼び出し音	
音量	42
種類を選ぶ	43,44
呼出し音質	43,44
読上げ	84
読上げアクセント	85

## ら行

<b>り</b> リサイクル (ニカド電池)	36
リセット	166
リモート操作	112~114
リモート操作カード	202,203
<b>る</b> 留守応答回数	121,122
留守番	
設定と解除	103
呼び出し音の回数をかえる	121
留守番電話	101
留守番メッセージ	
固定留守番メッセージ	102
自作の留守番メッセージ	109
選択	102
留守番メッセージの再生	103
留守番メッセージの消去	110
録音	109
<b>ろ</b> 録音時間	103
録音時間設定	120
録音時間を選ぶ	120
録音する	
自作の留守番メッセージ	109
通話録音	58

## わ行

<b>わ</b> ワンタッチダイヤル	
修正	61
消去	62
電話をかける	76
登録	59,60

# リモート操作カード



次ページへつづく→

切り取ってお使いください。

留守番に設定するのを忘れて外出したときは

- 1 自宅に電話をかける → 呼び出し音が20回鳴って受信されます。
- 2 「応答専用」の固定留守番メッセージが聞こえたら → (✖) を押す
- 3 「暗証番号をどうぞ」と聞こえたら → 暗証番号を(4桁)を押す
  - 留守番メッセージを再生し、留守番に設定されます。
- 4 引き続き他のリモート操作をしなければ、電話を切る。

●リモート操作は、プッシュ(トーン)信号を出せる電話機を使用します。

- 1 自宅に電話をかける
- 2 留守番メッセージが聞こえたら、(✖) を押す
- 3 「暗証番号をどうぞ」と聞こえたら 暗証番号(4桁)を押す

「リモートをどうぞ」と聞こえたら

5秒以内に操作番号を押す (→裏面)

暗証番号

ハウディ・コードレスホン ハートメイトII

留守番に設定するのを忘れて外出したときは

- 1 自宅に電話をかける → 呼び出し音が20回鳴って受信されます。
- 2 「応答専用」の固定留守番メッセージが聞こえたら → (✖) を押す
- 3 「暗証番号をどうぞ」と聞こえたら → 暗証番号を(4桁)を押す
  - 留守番メッセージを再生し、留守番に設定されます。
- 4 引き続き他のリモート操作をしなければ、電話を切る。

●リモート操作は、プッシュ(トーン)信号を出せる電話機を使用します。

- 1 自宅に電話をかける
- 2 留守番メッセージが聞こえたら、(✖) を押す
- 3 「暗証番号をどうぞ」と聞こえたら 暗証番号(4桁)を押す

「リモートをどうぞ」と聞こえたら

5秒以内に操作番号を押す (→裏面)

暗証番号

ハウディ・コードレスホン ハートメイトII

留守番に設定するのを忘れて外出したときは

- 1 自宅に電話をかける → 呼び出し音が20回鳴って受信されます。
- 2 「応答専用」の固定留守番メッセージが聞こえたら → (✖) を押す
- 3 「暗証番号をどうぞ」と聞こえたら → 暗証番号を(4桁)を押す
  - 留守番メッセージを再生し、留守番に設定されます。
- 4 引き続き他のリモート操作をしなければ、電話を切る。

●リモート操作は、プッシュ(トーン)信号を出せる電話機を使用します。

- 1 自宅に電話をかける
- 2 留守番メッセージが聞こえたら、(✖) を押す
- 3 「暗証番号をどうぞ」と聞こえたら 暗証番号(4桁)を押す

「リモートをどうぞ」と聞こえたら

5秒以内に操作番号を押す (→裏面)

暗証番号

ハウディ・コードレスホン ハートメイトII

リモート操作カード  
ご参考に



ご参考に

# リモート操作カード

用件	間く	Ⓜ (用件のみ)	飛びこし再生	次の用件	再生中 ⑨
	間く	①、Ⓜ (用件、タイムスタンプ、かけてきた相手の電話番号)		1つ前の用件	用件ガイド再生中 ⑦ (用件再生中に⑦を押すと用件ガイドに戻ります。)
	停止	再生中 Ⓜ	用件転送	設定	⑥、Ⓜ
	消す (用件個別消去)	再生中 Ⓜ → ①、②		解除	⑥、①、②
	消す (用件一括消去)	再生終了後 ①、②	留守番	設定	✕、①
再生速度	遅い/通常	再生中 ⑤ (押すたびにかわります。)		解除	✕、②

用件	間く	Ⓜ (用件のみ)	飛びこし再生	次の用件	再生中 ⑨
	間く	①、Ⓜ (用件、タイムスタンプ、かけてきた相手の電話番号)		1つ前の用件	用件ガイド再生中 ⑦ (用件再生中に⑦を押すと用件ガイドに戻ります。)
	停止	再生中 Ⓜ	用件転送	設定	⑥、Ⓜ
	消す (用件個別消去)	再生中 Ⓜ → ①、②		解除	⑥、①、②
	消す (用件一括消去)	再生終了後 ①、②	留守番	設定	✕、①
再生速度	遅い/通常	再生中 ⑤ (押すたびにかわります。)		解除	✕、②

用件	間く	Ⓜ (用件のみ)	飛びこし再生	次の用件	再生中 ⑨
	間く	①、Ⓜ (用件、タイムスタンプ、かけてきた相手の電話番号)		1つ前の用件	用件ガイド再生中 ⑦ (用件再生中に⑦を押すと用件ガイドに戻ります。)
	停止	再生中 Ⓜ	用件転送	設定	⑥、Ⓜ
	消す (用件個別消去)	再生中 Ⓜ → ①、②		解除	⑥、①、②
	消す (用件一括消去)	再生終了後 ①、②	留守番	設定	✕、①
再生速度	遅い/通常	再生中 ⑤ (押すたびにかわります。)		解除	✕、②

リモート操作カード  
ご参考に



# 親機編

# 操作早見表

項目	操作手順	参照ページ
----	------	-------

## ■ 電話機能

ハンドフリー通話	かける	外線/ハンドフリー  →  相手先へダイヤルする → マイクに向かって話す → 話が終わったら 外線/ハンドフリー	49
	受ける	呼び出し音が鳴る → 外線/ハンドフリー  → マイクに向かって話す → 話が終わったら 外線/ハンドフリー	50
電話帳	かける	電話帳/文字切替  →  または  を押して →  → 受話器を取りあげる → 話が終わったら受話器を戻す	77 79
内線通話	子機を呼び出す	受話器を置いたまま → 内線/保留  → 受話器を取りあげる →  ~  → 話が終わったら受話器を戻す	87
	呼び出しを受ける	呼び出し音が鳴る → 受話器を取りあげる → 子機と話す → 話が終わったら受話器を戻す	88
保留転送	子機にまわす	通話中  →  ~  → 電話をまわすことを伝え、受話器を戻す	89

## ■ 留守番機能

留守番	設定	→ 点灯	解除	→ 消灯	103
用件	間く	通話録音/再生			104
	一括消去	通話録音/再生  → 快聴設定戻る/消去  2秒以上押す →			105
	個別消去	通話録音/再生  → 消したい用件の再生中に 快聴設定戻る/消去  →			106

## ■ 設定・登録

日付けと時刻設定	機能  →  または  を押して「カレンダー設定」を選ぶ →  →  日付けと時刻を入力 →  → 機能取消	38
ワンタッチダイヤル登録	機能  →  または  を押して「ワンタッチダイヤル設定」を選ぶ →  →  または  を押して「ワンタッチダイヤル登録」を選ぶ →	59
	→  または  を押して登録したいワンタッチダイヤルを選ぶ →  →  相手先の名前を入力 →  → 読みを確認する →  →  相手先の電話番号を入力 →  を2回押す → 機能取消	
電話帳登録	機能  →  または  を押して「電話帳設定」を選ぶ →  →  または  を押して「電話帳登録」を選ぶ →  →  相手先の名前を入力 →  → 読みを確認する →  →  相手先の電話番号を入力 →  を2回押す → 機能取消	63

# 子機編

項目	操作手順	参照ページ
----	------	-------

ハンドフリー通話	かける	外線/ハンドフリー → ①②③ ④⑤⑥ ⑦⑧⑨ ⑩⑪ → 相手先へダイヤルする → マイクに向かって話す → 話が終わったら (切)	49
	受ける	呼び出し音が鳴る → 外線/ハンドフリー → マイクに向かって話す → 話が終わったら (切)	50
電話帳	登録	機能 → (決定) → ①②③ ④⑤⑥ ⑦⑧⑨ ⑩⑪ → または (決定) → ①②③ ④⑤⑥ ⑦⑧⑨ ⑩⑪ → 「電話帳設定」を選ぶ → (決定) → ①②③ ④⑤⑥ ⑦⑧⑨ ⑩⑪ → または (決定) → ①②③ ④⑤⑥ ⑦⑧⑨ ⑩⑪ → 「電話帳登録」を選ぶ → (決定) → ①②③ ④⑤⑥ ⑦⑧⑨ ⑩⑪ → 相手先の名前を入力 → (決定) → 読みを確認する → (決定) → ①②③ ④⑤⑥ ⑦⑧⑨ ⑩⑪ → 相手先の電話番号を入力 → (決定) を2回押す → (切)	67
	かける	電話帳/文字切替 → (決定) → ①②③ ④⑤⑥ ⑦⑧⑨ ⑩⑪ → または (決定) → ①②③ ④⑤⑥ ⑦⑧⑨ ⑩⑪ → 相手先を選ぶ → (決定) → 充電器から取りあげる、または (通話) → 充電器から外しているときは (通話) → 話が終わったら (切)	78 81
内線通話	親機を呼び出す	内線/保留 → ①あ → 親機と話す → 話が終わったら (切)	88
	呼び出しを受ける	呼び出し音が鳴る → 内線/保留 → 親機と話す → 話が終わったら (切)	87
保留転送	親機にまわす	通話中に 内線/保留 → ①あ → 電話をまわすことを伝え (切)	90



# 保守サービスのご案内

## ● 保証について

保証期間（1年間）中の故障につきましては、「保証書」の記載にもとづき当社が無償で修理いたしますので、「保証書」は大切に保管してください。  
（詳しくは「保証書」の無料修理規定をご覧ください。）

## ● 保守サービスについて

保証期間後においても、引き続き安心してご利用いただける「定額保守サービス」と、故障修理のつど料金をいただく「実費保守サービス」があります。  
当社では、安心して商品をご利用いただける定額保守サービスをお勧めしています。

### 保守サービスの種類は

定額保守サービス	● 毎月一定の料金をお支払いいただき、故障時には当社が無料で修理を行なうサービスです。
実費保守サービス	● 修理に要した費用をいただきます。 （修理費として、お客様宅へお出かけするための費用および修理に要する技術的費用・部品代をいただきます。） （故障内容によっては高額になる場合もありますのでご了承ください。） ● 当社のサービス取扱所まで商品をお持ちいただいた場合は、お客様宅へお出かけするための費用が不要になります。

## ● 故障の場合は

故障した場合のお問い合わせは局番なしの113番へご連絡ください。

## ● お話し中調べは

お話し中調べは局番なしの114番へご連絡ください。

## ● その他

定額保守サービスの料金については、NTT通信機器お取扱相談センタへお気軽にご相談ください。

### NTT通信機器お取扱相談センタ

#### ■NTT東日本エリアでご利用のお客様

（新潟県・長野県・山梨県・神奈川県以东の各都道県）

お問い合わせ先：☎ 0120-970413

#### ■NTT西日本エリアでご利用のお客様

（富山県・岐阜県・愛知県・静岡県以西の各府県）

お問い合わせ先：☎ 0120-109217

電話番号をお間違えにならないように、ご注意願います。

## ● 補修用部品の保有期間について

本商品の補修用性能部品（商品の性能を維持するために必要な部品）を、製造打ち切り後、7年間保有しています。



古紙配合率100%再生紙を使用しています

---

当社ホームページでは、各種商品の最新の情報などを提供しています。本商品を最適にご利用いただくために、定期的にご覧いただくことをお勧めします。

**当社ホームページ：**<http://www.ntt-east.co.jp/ced/>  
<http://www.ntt-west.co.jp/kiki/>

---

使い方等でご不明の点がございましたら、NTT通信機器お取扱相談センタへお気軽にご相談ください。

#### NTT通信機器お取扱相談センタ

■NTT東日本エリアでご利用のお客様

(新潟県・長野県・山梨県・神奈川県以東の各都道県)

お問い合わせ先： 0120-970413

■NTT西日本エリアでご利用のお客様

(富山県・岐阜県・愛知県・静岡県以西の各府県)

お問い合わせ先： 0120-109217  
トークニーナ

電話番号をお間違えにならないように、ご注意願います。

---

© 2005NTTWEST



本2678-1 (2005.2)  
ハートメイト2 トリセツ  
921835A1