

Picture Mate 1000R

PM-1000R

取扱説明書

このたびは、Picture Mate 1000Rをご利用いただきまして、まことにありがとうございます。

- ご使用前に、この「取扱説明書」をよくお読みのうえ、内容を理解してからお使いください。
- お読みになったあとも、本商品のそばなどいつも手元に置いてお使いください。

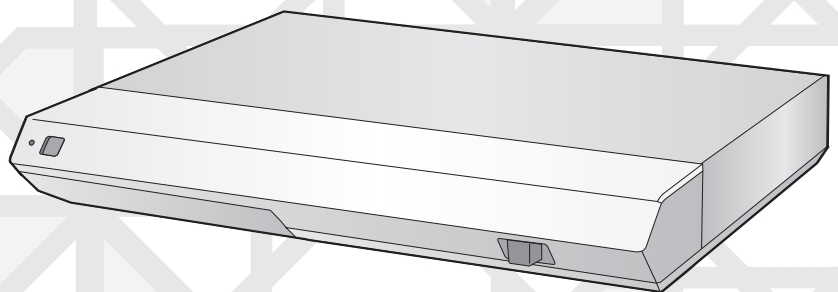





安全に正しくお使いいただくために必ずお読みください

この取扱説明書には、あなたや他の人々への危害や財産への損害を未然に防ぎ、本商品を安全にお使いいただくために、守っていただきたい事項を示しています。

この項の表示と図記号の意味は次のようになっています。内容をよく理解してから本文をお読みください。

本書を損傷されたときは、裏表紙（☞ 232ページ）に記載のお問い合わせ先へお問い合わせください。

 警告	この表示を無視して、誤った取り扱いをすると、人が死亡または重傷を負う可能性が想定される内容を示しています。
 注意	この表示を無視して、誤った取り扱いをすると、人が傷害を負う可能性が想定される内容および物的損害のみの発生が想定される内容を示しています。
 お願い	この表示を無視して、誤った取り扱いをすると、本商品の本来の性能を発揮できなかったり、機能停止をまねく内容を示しています。
 お知らせ	この表示は、本商品を取り扱ううえでの注意事項を示しています。

図記号の意味			
.....
気をつける必要があることを表しています。	してはいけないことを表しています。	しなければならないことを表しています。	

警告

異常状態のときは電源プラグを抜く

- 煙や変なにおい、変な音が出ているなどの異常状態のまま使用すると、火災・感電の原因となることがあります。電源を切り、電源プラグを電源コンセントから抜いて、故障時のお問い合わせ先（☞ 231ページ）にお問い合わせください。お客さまによる修理は、危険ですので絶対におやめください。

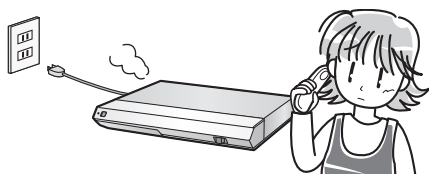

- 本商品を落としたり、キャビネットを破損したりした場合は、電源を切り、電源プラグを電源コンセントから抜いて、故障時のお問い合わせ先（☞ 231ページ）にお問い合わせください。そのまま使用すると火災・感電の原因となることがあります。



内部に液体や異物を入れない

- 本商品の内部に、水やペットの尿などの液体、金属類や燃えやすいものなどの異物が入らないようにしてください。液体や異物が入った場合は、電源を切り、電源プラグを電源コンセントから抜いて、故障時のお問い合わせ先（☞ 231ページ）にお問い合わせください。そのまま使用すると火災・感電の原因となることがあります。

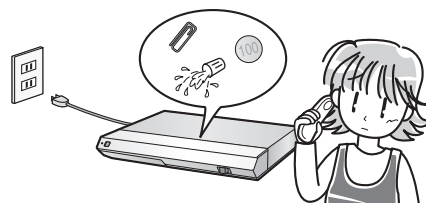

- 本商品のそばに、水の入った花瓶、土の入った植木鉢、小さな金属類などを置かないでください。容器が倒れるなどで、液体や土、金属類が本商品の中に入ると、火災・感電の原因となることがあります。



お知らせ

- 「本商品」とは、リモコンやケーブルなどの付属品も含んだ一式を指します。

警告

テレビ、音響機器などに接続するときは、電源プラグを抜く

- テレビなどに接続するときは、本商品および接続する機器の電源プラグを抜いてください。感電やけがの原因となることがあります。

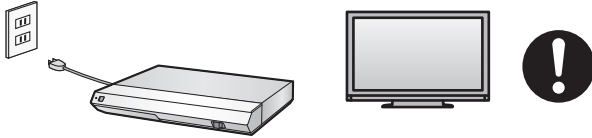

仕様に合った電源電圧で使用する

- 必ず本商品の仕様に合った電源電圧（AC100V）で使用してください。AC100V以外の電源電圧で使用すると、火災・感電の原因となることがあります。

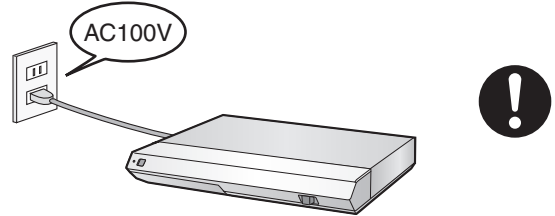

旅行などで長期間使用しないときは、電源プラグを抜く

- 長期間使用しないときは、電源プラグを抜いてください。長期間使用せずに電源プラグを差し込んだままにしていると、火災の原因となることがあります。



キャビネットを開けない、分解・改造しない

- 本商品のキャビネットを開けたり、分解・改造しないでください。火災・感電の原因となることがあります。また、キャビネットを開けると保証の対象外となります。内部の点検、調整、清掃、修理は、故障時のお問い合わせ先（☎ 231ページ）にお問い合わせください（分解、改造された商品は修理に応じられない場合があります）。

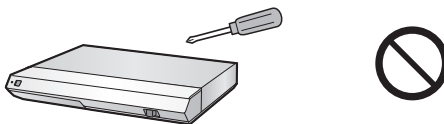

電源コードを破損しない

- 傷つける、加工する、無理に曲げる、引っ張る、ねじる、束ねる、重いものを乗せる、加熱するなどの、電源コードを破損するような取り扱いをしないでください。また、本商品を移動させるときは、電源を切り、電源プラグを電源コンセントから抜いてください。電源コードなどのケーブル類を接続したまま移動させると、ケーブル類の破損の原因となることがあります。



- 電源コードが破損した状態（芯線の露出や断線など）で使用すると、火災・感電の原因となることがあります。電源コードが破損したときは、電源を切り、電源プラグを電源コンセントから抜いて、故障時のお問い合わせ先（☎ 231ページ）にお問い合わせください。



本商品に悪影響のある場所で使用しない

- 火災・感電の原因となるため、本商品を以下のような場所で使用しないでください。
 - ・ 直射日光が当たる場所、暖房設備やボイラーの近くなどの高温になる場所。

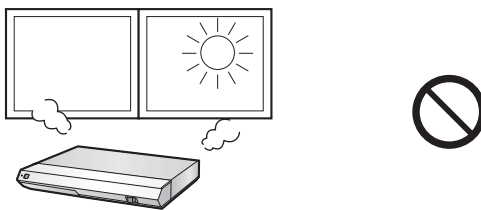

- ・ 調理台のそばなどの、油煙や湯気が当たる場所。

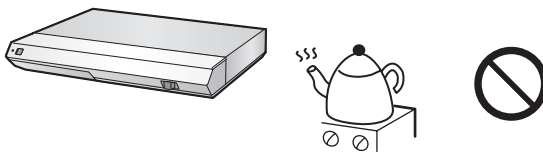

- ・ 湿気が多い場所や、水・油・薬品などの液体がかかる場所。
- ・ ごみやほこりの多い場所、鉄粉や有毒ガスなどが発生する場所。
- ・ 製氷倉庫など、極端な低温になる場所。



警告

タコ足配線をしない

- テーブルタップや分岐コンセント、分岐ソケットを使用したタコ足配線をしないでください。感電・火災の原因となることがあります。

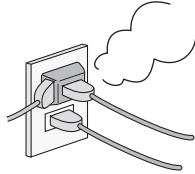

本商品のそばで可燃性スプレーを使用しない

- 本商品のそばでヘアスプレーなどを使用しないでください。スプレーのガスが内部の電磁部品などに付着すると、火災・感電の原因となることがあります。



アルコール、ベンジン、シンナーなどで清掃しない

- お手入れの際に、アルコール、ベンジン、シンナーなどの引火性溶剤を使用しないでください。引火性溶剤が内部の電磁部品に付着したり、揮発性ガスが内部に充満すると、火災・感電の原因となることがあります。



電源プラグは確実に差し込む

- 電源プラグは電源コンセントの奥まで確実に差し込んでください。差し込みが不完全な状態で使用すると、金属部分にほこりが付着して火災の原因となったり、金属部分に触れて感電の原因となることがあります。

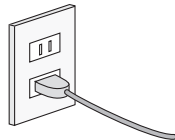

電源プラグを根元まで差し込んでもゆるみがある電源コンセントには接続しない

- ゆるみのある電源コンセントには接続しないでください。電源プラグがゆるんだままで使用すると、発熱して火災の原因となることがあります。販売店や電気工事店に電源コンセントの交換を依頼してください。

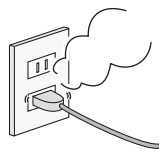

電源プラグにぬれた手で触れない

- ぬれた手で本商品や電源プラグに触れないでください。感電の原因となることがあります。

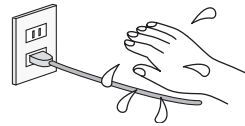

水や液体でぬらさない

- 本商品を水や液体でぬらさないでください。火災・感電の原因となることがあります。

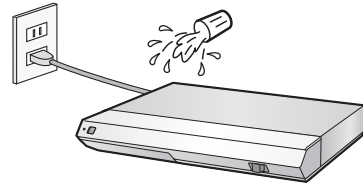

ほこりのたまった電源プラグは使用しない

- 電源プラグには、ほこりが付着しないようにしてください。また、半年から1年に1回程度は、電源プラグを電源コンセントから抜いて清掃、点検をしてください。ほこりがたまった状態で使用すると、火災・感電の原因となることがあります。点検については、故障時のお問い合わせ先（☎ 231ページ）にお問い合わせください。

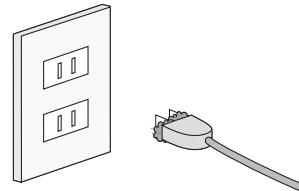

電源コードを引っ張らない

- 電源プラグを抜くときは、必ずプラグ部分を持って抜いてください。電源コードを引っ張ると、コードが破損して火災・感電の原因となります。

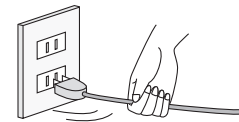

雷が鳴ったら使用しない

- 近くで雷が鳴ったときは、電源プラグを電源コンセントから抜き、雷が鳴りやむまで使用しないでください。火災・感電の原因となります。

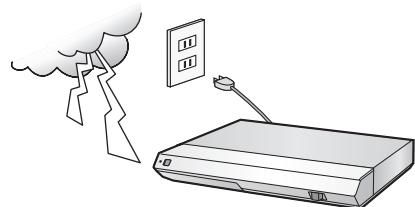

警告

熱器具に近づけない

- 本商品や電源コードを熱器具に近づけないでください。キャビネットや電源コードの被覆が溶けて、火災・感電の原因となることがあります。

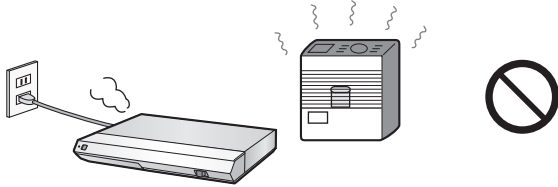

本体側面の通風口や背面の冷却ファンをふさがない

- 通風口や冷却ファンをふさぐと内部に熱がこもり、火災や故障の原因となることがあります。以下のような使いかたはしないでください。
 - ・ 箱やビニール袋に入れた状態で使用する。
 - ・ 押し入れや本箱などの風通しが悪く狭い場所に置いて使用する。
 - ・ じゅうたんや布団の上に置いて使用する。

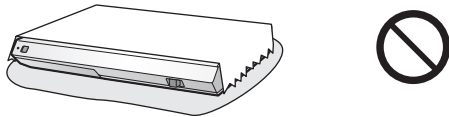

焦げたり燃えたりしやすいものの上で使用しない

- 本体の底面は温度が高くなります。焦げたり燃えたりしやすい材質のカーペットやソファなどの上では使用しないでください。カーペットやソファが焦げたり、火災の原因となることがあります。



清掃するときは電源プラグを抜く

- 清掃するときは、必ず電源プラグを電源コンセントから抜いてください。電源プラグを差し込んだ状態で本体背面の端子などに触れると、感電、やけどの原因となることがあります。

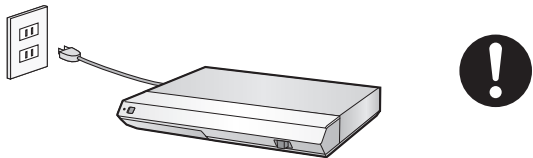

長時間、音が歪んだ状態で使用しない

- スピーカーが発熱し、火災の原因となることがあります。



乾電池は幼児の手の届くところに置かない

- 付属の乾電池は、幼児の手の届くところに置かないでください。乾電池の液は有害であり、飲み込むとたいへん危険です。また、窒息の原因となることがあります。もし飲み込んだ恐れがあるときは、ただちに医師に相談してください。

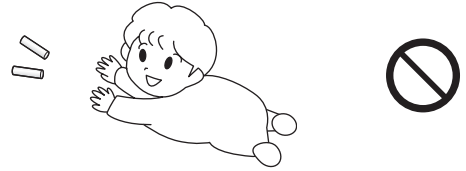

乾電池に危険な取り扱いをしない

- 付属の乾電池を火や水の中に投入しないでください。また、加熱しないでください。破れつや液もれによって、火災やけがの原因となることがあります。また、周囲を汚損する原因となることがあります。

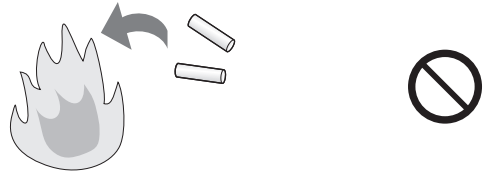

- 付属の乾電池を分解・改造・充電しないでください。また、ショートさせないでください。破れつや液もれによって、火災やけがの原因となることがあります。また、周囲を汚損する原因となることがあります。

乾電池は向きに注意してセットする

- 付属の乾電池をリモコンにセットするときは、＋と－の向きをまちがえないようにしてください。まちがえてセットすると、破れつや液もれによって、火災やけがの原因となることがあります。また、周囲を汚損する原因となることがあります。

まちがった向き (例) 正しい向き

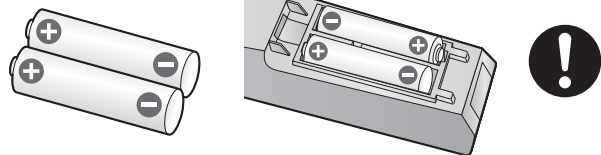

指定以外の乾電池を使わない

- 本商品のリモコンに使用できる乾電池は、単3形のマンガンタイプのみです。異なるタイプの乾電池や充電電池は使用しないでください。破れつや液もれによって、火災やけが、故障の原因となることがあります。また、周囲を汚損する原因となることがあります。



警告

使用済み乾電池や種類の違う乾電池を混ぜて使わない

- 新しい乾電池と一度使用した乾電池を混ぜて使用したり、種類の異なる乾電池を混ぜて使用しないでください。破れつや液もれによって、火災やけが、故障の原因となることがあります。また、周囲を汚損する原因となることがあります。

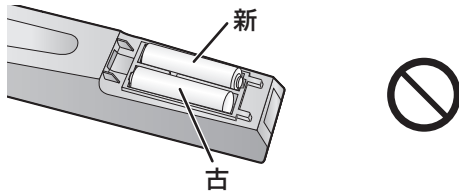

乾電池を使い切ったときや、本商品を長期間使わないときは、リモコンから取り出す

- 使い切った乾電池は、リモコンから取り出してください。入れたままにしておくと、破れつや液もれによって、火災やけが、故障の原因となることがあります。また、周囲を汚損する原因となることがあります。

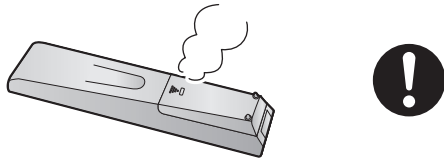

- 本商品を長期間使わないときは、リモコンから乾電池を取り出してください。入れたままにしておくと、破れつや液もれによって、火災やけが、故障の原因となることがあります。また、周囲を汚損する原因となることがあります。

注意

屋外で使用しない

- 屋外では使用しないでください。さまざまな故障要因があります。また、屋外での動作保証はいたしません。



不安定な場所で使用しない

- ぐらついた台の上や、椅子の上などで使用しないでください。倒れたり落下したりして、破損や故障、けがの原因となることがあります。また、キャスター付きの台などの上で使用するときは、台が動かないようにキャスター止めをしてください。

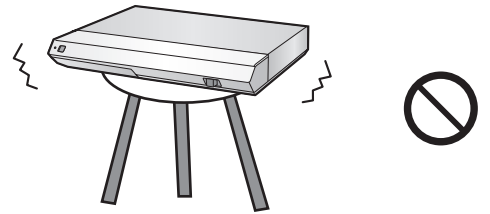

強い衝撃を加えない

- 落としたりぶつけたりして、強い衝撃がかからないようにしてください。破損や故障、けがの原因となることがあります。持ち運びの際などは特に注意してください。

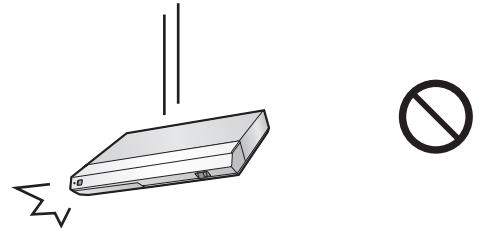

端子に異物を差し込まない

- 本体背面の各種端子（LAN端子など）に、異物を差し込まないでください。故障の原因となることがあります。

結露しやすい場所で使用しない

- 本商品を寒い場所から暖かい場所へ移動させたときや、暖房などで室温が急激に上がったときは、本商品の表面や内部に結露が起こることがあります。冷気が吹きつけたり、1時間あたりで10℃以上の温度変化が起きるような場所では使用しないでください。

結露が起きたときは、結露がなくなるまで電源プラグを電源コンセントに差し込まずに放置してください。そのまま使用すると故障の原因となることがあります。

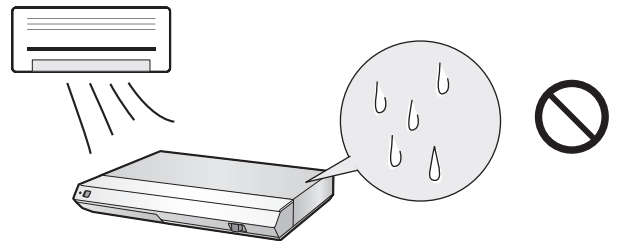

⚠ 注意

重いものを乗せない、乗らない

- 本商品の上にテレビやDVDレコーダーなどの重いものを乗せないでください。破損や故障の原因となることがあります。

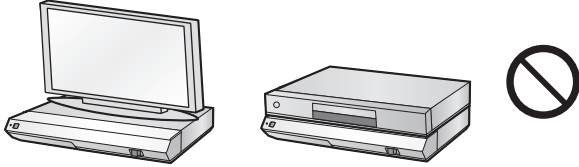

- 本商品に乗らないでください。破損や故障、けがの原因となることがあります。特に、小さなお子様のいるご家庭ではご注意ください。

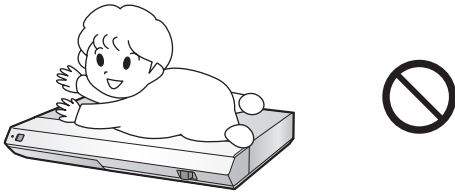

硬いものやとがったもので触らない

- 硬貨などの硬いもの、ドライバーやペンなどの先のとがったもので触らないでください。破損の原因となることがあります。

電源を入れる前にテレビや音響機器の音量を調節する

- 接続しているテレビや音響機器から急に大きな音が出ないように、電源を入れる前にテレビや音響機器の音量を調節してください。突然の大きな音は聴力障害などの原因となることがあります。

乾電池の液が漏れたときは素手で触らない

- 付属の乾電池の液が漏れたときは、素手で触らないようにしてください。もしも目に入ったときは失明の恐れがありますので、こすらずにすぐきれいな水で洗ったあと、医師の治療を受けてください。また、皮膚や衣類に付着した場合は皮膚に障害を起こす恐れがありますので、すぐにきれいな水で洗い流してください。皮膚に炎症などが起きたときは、医師に相談してください。



テレビの近くや暗い場所での視聴はしない

- テレビの画面に近づいての視聴や、長時間の視聴はしないでください。視力低下の原因となることがあります。



- 暗い場所での視聴はしないでください。視力低下の原因となることがあります。また、てんかんなどの原因となることがあります。



STOP お願い

使用環境は仕様の記載範囲を守る

- 使用環境は、以下の温度および湿度の範囲内になるようにしてください。
 - ・ 温度：+5℃ ～ +35℃
 - ・ 湿度：30% ～ 85%（結露なきこと）

周囲にスペースを設けて設置する

- 本体を設置するときは、周囲に以下のスペースを設けてください。

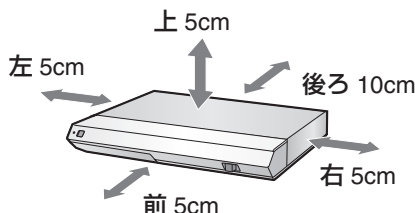

- 本体背面の冷却ファンや側面の通風口をふさがないでください。冷却ファンや通風口をふさぐと放熱の妨げとなり、故障の原因となります。

水平な状態で使用する

- 傾きのない場所で、本体が水平の状態で使用してください。また、あお向けや縦置きにして使用しないでください。正しく動作しないことがあります。

設置するときは水平に置く

- 立てて置いたり、逆さまに置いたりすると、故障の原因となります。

本商品の上には物を乗せない

- 本商品の上に十分なスペースがとれる場所に設置してください。
- 本商品の上に物を置かないでください。画面にノイズが出たり、キャビネットの損傷や変形の原因となります。

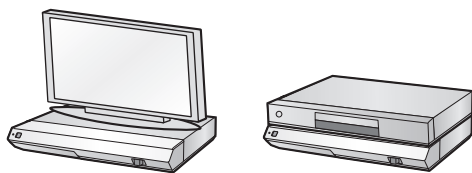

ICカード（B-CASカードおよびスカパー！光ICカード）は必要なく抜き差ししない

- 必要なく抜き差しすると故障の原因となることがあります。
- ICカードの中にはIC（集積回路）が内蔵されています。折り曲げたり、大きな衝撃を加えたり、端子部に触れないようご注意ください。
- ICカードを差し込むときは、逆向きや裏向きにならないように、方向に注意して確実に差し込んでください。

廃棄するときは自治体の規則に従う

- 本商品を廃棄されるときは、リモコンから乾電池を取り出し、お住まいの自治体の規則に従って廃棄してください。
- 乾電池を廃棄されるときは、お住まいの自治体の規則に従って廃棄してください。

取り扱いはていねいに

- 落としたり、強い衝撃や振動を与えたりしないようご注意ください。故障の原因となります。持ち運びや移動の際にもご注意ください。

持ち運ぶときは底面を持つ

- 持ち運ぶときは、本体前面のパネル部や側面（樹脂ケース部分）だけを持たないようにしてください。故障の原因となります。

接続する他の機器について

- テレビなど、本商品に接続して使用する機器の取扱説明書に記載されている「使用上のご注意」もよくご覧ください。

残像現象（画像の焼きつき）について

- メニュー画面などの静止画をテレビ画面に表示したまま長時間放置しないでください。画面に残像現象（画像の焼きつき）を起こすことがあります。特にプロジェクションテレビでは残像現象が起こりやすいのでご注意ください。

使用温度について

- 室温が5℃～35℃の状態でご使用ください。室温の温度変化は、1時間あたりの温度変化を10℃以内に保つことをおすすめします。寒冷地区でのご使用の場合は、特につゆつきにご注意ください。

結露（つゆつき）について

- 本商品を寒い場所から暖かい場所へ移動させたときや、暖房などで室温が急激に上がったときは、本商品の表面や内部に結露が起こることがあります。結露が起きたときは、結露がなくなるまで電源プラグを電源コンセントに差し込まずに放置してください。そのままご使用になると故障の原因となります。

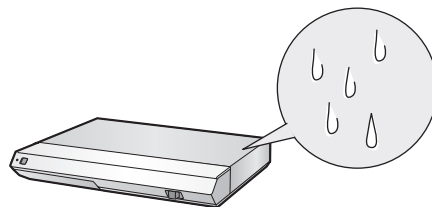

STOP お願い

ご使用にあたってのお願い

- ご使用の際は、取扱説明書に従って正しい取り扱いをしてください。
- 本商品（取扱説明書、ソフトウェアを含む）は日本国内仕様であり、海外の規格等には準拠しておりません。また、海外での保守サービスおよび技術サービスは行っていません。国内で使用する場合でも、日本語環境によるご利用のみのサポートとなっております。
This product is designed for only use in Japan and we are not offering maintenance service and technical service of this product in any foreign country. It works properly in only Japanese Operating System.
- 本商品（ソフトウェア含む）は、外国為替および外国貿易法に定める輸出規制品に該当するため、日本国外に持ち出す場合は同法による許可が必要です。
- 本商品の故障、誤動作、不具合、あるいは停電等の外部要因によって、通信等の機会を逸したために生じた損害や、万一本商品に登録された情報内容が消失してしまうこと等の純粋経済損失につきましては、当社は一切その責任を負いかねますので、あらかじめご了承ください。本商品に登録された情報内容は、別にメモをとるなどして保管くださるようお願いいたします。
- 本書に他社商品の記載がある場合、これは参考を目的としたものであり、記載商品の使用を強制するものではありません。
- 本書の内容につきましては万全を期しておりますが、お気づきの点がございましたら、裏表紙（☞232ページ）に記載のお問い合わせ先へお申し付けください。
- この取扱説明書、ハードウェア、ソフトウェアおよび外観の内容については、将来予告なしに変更することがあります。
- 本商品は、マクロビジョン社のコピーガード機能を搭載しています。ビデオデッキなどを經由して本商品をテレビに接続し、コピーガード仕様の放送やビデオコンテンツを視聴すると、映像が乱れることがあります。本商品の映像・音声の出力は、直接テレビに接続してください。コピーガード仕様の番組およびビデオコンテンツは、著作権保護のために「視聴すること」のみ許諾されており、著作権者による文章に明示された許諾がない限り、複製およびその複製物の再生はできません。

キャビネットについて

- 本商品をご使用中、使用環境によっては本体（キャビネット）の温度が若干高くなりますが、故障ではありません。
- キャビネットの表面はプラスチックが多く使われています。お手入れにベンジン、シンナーなどを使用すると、変質したり塗料がはげることがありますので、使用しないでください。
- キャビネットやリモコンに殺虫剤など揮発性のものをかけたりしないでください。また、ゴムやビニール製品・合成皮革などを長時間接触させたままにしないでください。塗料がはげるとの原因となります。
- ステッカーやテープなどを貼らないでください。キャビネットの変色や損傷の原因となることがあります。

- キャビネットの汚れは、ネルなどの柔らかい布で軽くふき取ってください。汚れがひどいときは水でうすめた中性洗剤にひたした布をよく絞ってふき取り、乾いた布でからぶきしてください。
強力な洗剤を使用した場合、変色、変質、塗料がはげる場合があります。目立たない場所で試してから、お手入れすることをおすすめします。

節電について

- 使い終わった後は電源を切り、節電に心掛けましょう。また、旅行などで長期間ご使用にならないときは、安全のため電源プラグを電源コンセントから抜いておきましょう。

長期間ご使用にならないときは

- 長期間使用しないと機能に支障をきたす場合がありますので、ときどき電源を入れて動作させてください。

磁気について

- 本商品に磁石、電気時計、磁石を使用した機器やおもちゃなど、磁気を持っているものを近づけないでください。磁気の影響を受けて、画面の色が乱れたり、ゆれたり、大切な記録が損なわれたりすることがあります。

電磁波妨害について

- 本商品の近くで携帯電話などの電子機器を使うと、電磁波妨害などにより、再生時や録画時に映像が乱れたり、雑音が発生することがあります。



アンテナについて

- 妨害電波の影響を避けるため、交通のひんぱんな自動車道路や電車の架線、送配電線、ネオンサインなどから離れた場所に立ててください。
万一アンテナが倒れた場合の感電事故などを防ぐためにも有効です。
- アンテナ線を不必要に長くしたり、束ねたりしないでください。映像が不安定になる原因となりますのでご注意ください。
- アンテナは風雨にさらされるため、定期的に点検、交換することを心掛けてください。美しい映像でご覧になれます。特にばい煙の多いところや潮風にさらされる場所では、アンテナが傷みやすくなります。映りが悪くなったときは、電気工事店などにご相談ください。

お知らせ

- お客さま、または第三者がこの製品の使用誤り、使用中に生じた故障、その他の不具合またはこの製品の不具合によって受けられた損害については、法令上賠償責任が認められる場合を除き、当社は一切その責任を負いませんので、あらかじめご了承ください。

STOP ハードディスク (HDD) についてのお願ひ

取り扱い上のご注意

本商品の設置場所や取り扱いに問題があると、ハードディスクが故障し、以下のような問題が発生することがあります。

- 録画した内容が損なわれる。
- 動作が中断する。
- ノイズが記録される。

ハードディスクの故障を防ぐために、以下の内容を守ってください。

次のような場所には置かないでください。

- 本体背面の冷却ファンや側面の通風口がふさがりやすい狭いところ
- 傾いたところ（水平に置いてください）
- 振動の激しいところ（振動や衝撃は与えないでください）
- 湿度の高いところ
- 湯気や蒸気の多いところ
- 温度差の激しいところ
- 結露（つゆつき）しやすいところ
寒い場所から暖かい場所へ移動させたときや、暖房などで室温が急激に上がったときは、本商品の表面や内部に結露が起ることがあります。
結露が起きたときは、結露がなくなるまで電源プラグを電源コンセントに差し込まずに放置してください。そのままご使用になると、ハードディスクに傷が付き、故障の原因になります。また、信号が読み取れず、正しく動作しないことがあります。
室内の温度変化は、毎時10℃以下に保つことをおすすめします。

電源が入っているときは次の点にご注意ください。

- 電源プラグを電源コンセントから抜かない
- 本商品を設置してある場所のブレーカーを落とさない
- 本商品を移動させない
本商品を移動させるときは、必ず電源を切り（電源ランプ赤点灯）、電源プラグを電源コンセントから抜いて移動させてください。

本商品を移動させるときは次の点にご注意ください。

- 落としたりぶついたりして、振動や衝撃を与えない

エラーメッセージが表示されたら

「ハードディスクにエラーが発生しましたので操作できません。ライブ視聴のみ可能です。」などのエラーメッセージが表示されたときは、ハードディスクが故障していることがあります。

ハードディスクが故障した場合、ご自身で交換することはできません。故障時のお問い合わせ先（☎ 231ページ）へご連絡ください。

- ※ 本商品をご自身で分解されると、保証が無効になります。
- ※ 録画した内容の修復はできません。

停電になったら

- 録画中、または録画予約中に停電になると、録画の内容が損なわれることがあります。
- 録画した番組の再生中に停電になると、再生中の内容が損なわれることがあります。

本商品では、ハードディスクの容量の一部をシステム管理領域として使用しています。

ハードディスクの故障によって、録画・録音内容の損失や、正しく録画されないことによる直接・間接の損害が発生した場合、当社はその責任を負いかねます。あらかじめご了承ください。

はじめてお使いになる方へ



まずお読みください（はじめに）

お使いの前に知っておいていただきたいことや、大切なお知らせを記載しています。

お使いになる前に、まずご覧ください。

つぎにお読みください（接続する・設定する）

視聴のための準備について、5つのステップに分けて説明しています。

ステップ 1

各サービスを受信するための配線をします。

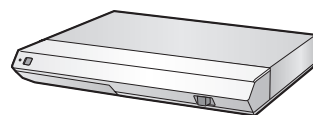

ステップ 2

本体をテレビに接続し、映像と音声を出力できるようにします。

ステップ 3

スカパー！光または地上デジタル放送の視聴に必要なICカードをセットします。



ステップ 4

リモコンに乾電池をセットして、本体を操作できるようにします。

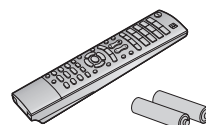

ステップ 5

電源プラグを電源コンセントに差し、本体の電源を入れます。

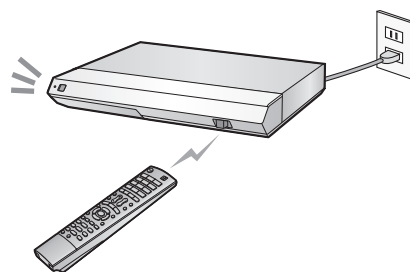

ステップ

6

画面の案内に従って、契約したサービスの視聴設定や、チャンネルの取得をします。

この設定が終わると、視聴の準備は完了です。

視聴しましょう（番組を見る）

チャンネルや音量などの基本的な操作方法を説明しています。接続が終わったら、さっそくここを見て視聴してみましょう。

サービスを活用しましょう（各サービスの章）

各サービスについて説明しています。ご契約のサービスの詳しい操作や設定については、各サービスの章をご覧ください。

取扱説明書の表記について

- この取扱説明書では、説明文から他のページを参照する場合に、参照先を「 XXページ」と表記しています。
- この取扱説明書に記載されているイラストや画面例は説明用のものであり、実物とは異なることがあります。
- この取扱説明書に記載されている電話番号、URLやコンテンツ数、接続機器の機種名は、2008年10月現在のものです。
- ページの右端に、そのページがある章を示すインデックスを設けています（このページのインデックスは、案内のために複数の章を示しています）。

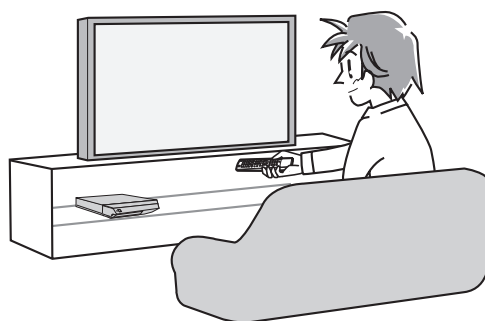

もくじ

はじめに

つなぐ

見るための設定

番組を見る

ひかりTVビデオ

録画する

再生する

スカパー！光

ひかりTV

地上デジタル放送

いろいろな設定

ご参考

索引

もくじ

まず確認！

ご使用にあたっての大切なお知らせや注意事項です。

はじめに

安全に正しくお使いいただくために必ずお読みください	2
はじめてお使いになる方へ	12
ご使用の前にお読みください	18
本商品の特長	21
フレッツサービスの申し込みについて	22
付属品を確認する	23
各部の名前とはたらき	24
本体	24
リモコン	28

見るための準備

ステップ1からステップ5まで、順に進んで番組を見る準備をしましょう。

つなぐ

接続と準備の流れ	30
----------	----

ステップ1 配線する (NTT東日本エリア用)	31
パターンを選んで配線する	31
配線する (NTT西日本エリア用)	41
パターンを選んで配線する	41
配線する (補足)	58
ひかり電話対応機器一体型の回線終端装置または	
VDSL宅内装置をお使いのときは	58
地上デジタル放送のみお使いのときは	59
同軸ケーブルの接続について	60
ステップ2 テレビに接続する	61
映像・音声 (赤・白・黄) コードでつなぐ	61
S映像ケーブルでつなぐ	62
D映像ケーブルでつなぐ	63
HDMIケーブルでつなぐ	64
光デジタルケーブル (音声出力用) でつなぐ	65
ステップ3 ICカードをセットする (スカパー！光または地上デジタル放送をご利用のとき)	66
ステップ4 リモコンに乾電池をセットする	67
ステップ5 電源を入れる	68
電源プラグを電源コンセントに差し込む	68
本体の電源を入れる	69
本体で操作するとき	69
リモコンで操作するとき	69
ステップ6 見るための設定をする	70
初期設定を使う	70
スタートメニュー画面を表示する	77



見るための設定

見る・録る

番組を見る、録画する、再生するときは、以下の章をご覧ください。

○ 視聴・録画の前に、見るための準備 (P.30ページ) をお忘れなく。

番組を見る

番組を見る	78
サービスを選ぶ	80
サービスのボタンで選ぶ	80
スタートメニューから選ぶ	80
チャンネルを切り換える	81
選局ボタンで切り換える	81
チャンネル番号を入力して切り換える	81
チャンネル・数字ボタンで切り換える (地上デジタル放送のみ)	82
よく見るチャンネルを数字ボタンに割り当てる	83
チャンネルを割り当てる	83
割り当てたチャンネルに切り換える	83
音量を調整する	84
番組表 (EPG) を使う	85
番組表の見かた	85
番組表を表示して番組を選ぶ	87
番組を検索する	88
ジャンルから検索する	88
放送時間帯から検索する	89

ひかりTVのビデオサービスを使う

ビデオサービスを使う	90
見たいビデオを探す	92
ジャンルから探す	92
その他のメニューで探す	94
ビデオ番号で検索する	94
リストから探す	95
プレミアムビデオを購入する	96
ビデオを視聴する	97
購入したビデオを視聴する	97
視聴中にできるおもな操作	98

録画する

番組を録画する	100
番組表 (EPG) で録画する	102
日付を指定して録画する	103
日付を指定して番組を録画する	103
毎週放送される番組を録画する	104
毎日放送される番組を録画する	105
延長設定をする	106
予約名を変更する	107
予約リストを使う	108
予約の内容を変更する	109
予約を休止する	109
予約を取り消す	110
視聴しながら録画する	111

再生する

録画した番組を再生する	112
録画リストを使う	114
再生する	116
録画の内容説明を見る	117
録画のタイトルを変更する	118
録画を並べ換える	119
録画を消去する (選択して消去)	120
録画を消去する (すべて消去)	121
いろいろな再生をする	122
早送り・早戻しを使う	122
一時停止する (静止画を表示する)	122
停止する	123
時間を指定してジャンプする	123
コマ送り・スロー再生を使う	124
コマ送り・コマ戻しを使う	124
スロー再生を使う	124
30秒送り・10秒戻しを使う	125

スカパー！光のサービスを使う

スカパー！光とは.....	126
サービスの概要	126
スカパー！光を申し込む.....	126
PPV（有料番組）を購入する	127
プロモチャンネルを表示する	128
センターアクセス（投票）をする.....	129
デジタルラジオ放送を聞く	130
詳細な設定をする.....	131
スカパー！光のチャンネルを取得する	131
スカパー！光のチャンネルにスキップを設定する... ..	132
PPS（有料番組シリーズ）の一覧を表示する.. ..	134
受信レベルを確認する	135
暗証番号を設定して機能を制限する.....	136
暗証番号を設定する	137
年齢による視聴制限をする.....	139
PPV（有料番組）の購入制限を設定する	140
タイトル制限を設定する.....	141

ひかりTVのサービスを使う

ひかりTVとは.....	142
サービスの概要	142
ひかりTVを申し込む	143
ひかりTVホーム画面について.....	144
テレビサービスを使う	145
チャンネルを選んで視聴する	145
プレミアムチャンネルを購入する	147
ビデオサービスを使う	148
ジャンルから探す	148
その他のメニューで探す.....	150
ビデオ番号で検索する	150
リストから探す	151
プレミアムビデオを購入する	152
ビデオを視聴する.....	153
購入したビデオを視聴する.....	153
視聴中にできるおもな操作.....	154
カラオケサービスを使う	156
リストから選ぶ	156
検索する.....	157
歌手名・曲名で検索する	157
曲番号で検索する	157
選んだ曲を歌う・予約する.....	158
選んだ曲を歌う	158
選んだ曲を予約する	158

マイページを使う	159
視聴可能なビデオを確認・視聴する	159
購入したビデオをリストで確認する	160
契約関係メニューを使う	160
お知らせを見る	161
ひかりTVのチャンネルを取得する	162
暗証番号を設定して視聴制限を使用する.....	163
暗証番号を設定する	164
年齢による視聴制限をする	166

地上デジタル放送を見る

地上デジタル放送を見る.....	168
連動データ放送を見る	170
詳細な設定をする	171
地上デジタル放送のチャンネルを取得する	171
地上デジタル放送のチャンネルをチャンネル・ 数字ボタンに割り当てる	172
地上デジタル放送のチャンネルにスキップを 設定する	174
受信レベルを確認する	176

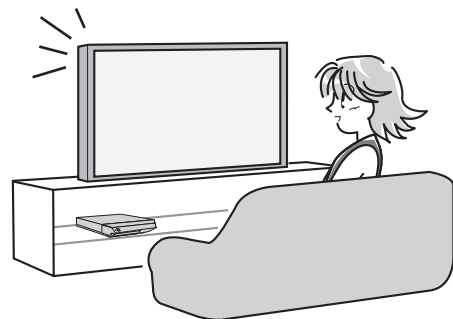

使いこなす

視聴中の便利な操作や、詳しい設定については、以下の章をご覧ください。

いろいろな設定

もっと便利に使う	177
チャンネル番号などの情報を表示する	177
番組情報を表示する	177
音声を切り換える	178
音声切換ボタンで切り換える	178
視聴メニューで切り換える	178
字幕を切り換える	179
字幕ボタンで切り換える	179
視聴メニューで切り換える	179
映像を切り換える	180
映像切換ボタンで切り換える	180
視聴メニューで切り換える	180
年齢による視聴制限をする	181
暗証番号を入力する	182
HDMI機器制御を使う	183
テレビのリモコンからできる操作	183
HDMI機器制御を設定する	184
リモコンでテレビを操作できるようにする	185
リモコンの設定をテレビに合わせる	185
テレビを操作するには	186
本商品を複数お使いになるときは	187

お知らせを表示する	188
ICカードの番号を表示する	189
ひかりTVのDRM-IDを表示する	190
詳細な設定をする	191
テレビとの接続に関する設定をする	191
オーディオ機器との接続タイプを設定する	193
画面サイズ（アスペクト比）を変更する	194
D映像出力を変更する	195
HDMI映像出力を設定する	196
デジタル音声出力を変更する	197
地域を設定する	198
地域を選んで設定する	198
郵便番号を入力して設定する	199
電話回線について設定する	199
電話回線種別を自動設定する	200
電話回線種別を手動設定する	200
電話回線について詳細設定する	202
ファームウェアの自動ダウンロードを設定する	203
ファームウェアを手動ダウンロードする	204
オフタイマーを設定する	205
電源オフ（切）時の時計表示を設定する	206
IPv4アドレスを入力する	207
IPv6アドレスを確認する	209
MACアドレス・IPv4アドレス・IPv6アドレスを確認する	210

こまったとき

操作中のトラブルや、本商品の詳しい情報などについては、以下の章をご覧ください。

ご参考

こんなときは	211
共通	211
スカパー！光	212
ひかりTV	213
地上デジタル放送	213
引越したときは	213
設定を初期化する	214
各種設定メニューリスト	215

文字を入力する	218
仕様	221
用語集	222
索引	223
映像配信サービスについてのお問い合わせ先のご案内	230
保守サービスのご案内	231

はじめに

ご使用の前にお読みください

重要 必ずお読みください

■大切な録画の場合は

事前に試し録りをするなど、機器が正常に動くことを確認してから行ってください。

■録画（録音）内容の補償はできません

万一何らかの原因で本商品が故障し、データが消失した場合、または不具合により録画・録音されなかった場合の録画・録音内容の補償はできません。

■著作権について

お客さまが録画・録音したものは、個人として楽しむなどのほかは、著作権法上、権利者に無断で使用できません。また、著作権保護のための信号が記録されているコンテンツの録画・録音はできません。

■録画防止機能について

本商品は複製防止機能（コピーガード）を搭載しており、著作権などによって複製を制限する旨の信号が記録されているコンテンツは録画することができません。

■録画したデータの複製について

本商品で録画したデータを、DVDなどのメディアにコピーまたは移動することはできません。

■保証について

本商品を分解された場合は、保証が無効になります。

■Picture Mate 1000Rに関するご注意

- 本書はPicture Mate 1000Rの設置方法や操作方法について説明しています。利用されるサービスの内容や設定内容については、ご契約の映像配信サービス会社が提供する取扱説明書などをご覧ください。
- 本商品を光回線に接続するときは、10Mbit/sのハブや、802.11bの無線LANを中継して接続しないでください。映像品質を低下させる原因となります。
- 無線LANやPLCアダプタをお使いのときは、環境によって映像が乱れることがあります。
- ARIB放送規格の変更により、メニューなどの仕様が変更される場合があります。

■お客さま情報に関するご注意

- 本商品は、お客さま固有のデータを登録、または保持する商品です。本商品内のデータが流出すると、不測の損害を被る恐れがあります。データの管理には十分にご注意ください。
- 本商品を廃棄（または譲渡、返却など）されるときは、必ず本商品に登録・保持されているお客さま固有のデータを消去してください（P.214ページ）。

本商品は、著作権保護技術を採用しており、米国と日本の特許技術と知的財産権によって保護されています。この著作権保護技術の使用には、マクロビジョン社の許可が必要です。また、その使用は、マクロビジョン社の特別な許可がない限り、家庭での使用とその他一部のPPV（ペイ・パー・ビュー、有料番組）での使用に制限されています。本商品を分解したり、改造することは禁じられています。

"U.S. Patent Nos. 5,315,448; 5,583,936; 6,381,747; 6,501,842; 6,836,549 and 7,050,698."

"Japanese Patent Nos. 2895629; 3272363; 3425850; 3517672; 3613333 and 3803638; U.S. Patent No 6,501,842."

【廃棄（または譲渡、返却）される場合の留意事項】

本商品は、お客さま固有のデータを登録または保持可能な商品です。本商品内のデータ流出などによる不測の損害を回避するために、本商品を廃棄（または譲渡、返却）される際には、取扱説明書をご覧ください。本商品内に登録または保持されたデータを消去くださいますようお願いいたします。

本商品に搭載されているソフトウェアの解析（逆コンパイル、逆アセンブル、リバースエンジニアリングなど）、コピー、転売、改造を行うことを禁止します。

商標について

- 本商品では、表示画面で見やすく、読みやすくなるように設計されたシャープ株式会社のLCフォント（複製禁止）が搭載されています。LCフォント、LCFONT、エルシーフォント及びLCロゴマークはシャープ株式会社の登録商標です。
なお、一部LCフォントでないものも使用しています。
- 本商品には、株式会社ACCESSのNetFront Browserを搭載しています。
ACCESS、NetFrontは株式会社ACCESSの日本およびその他の国における登録商標または商標です。
本商品の一部分にIndependent JPEG Groupが開発したモジュールが含まれています。



ACCESS™

NetFront®

- Linuxの利用許諾を 225～229 ページに記載していません。
- HDMI、HDMIロゴ、およびHigh-Definition Multimedia Interfaceは、HDMI Licensing, LLCの商標または、登録商標です。
- その他、本書に記載されている会社名・商品名は、各社の商標または登録商標です。

もくじ

はじめに

つなぐ

見るための
設定

番組を
見る

ひかりTV
ビデオ

録画する

再生する

スカパー！光

ひかりTV

地上デジタル
放送

いろいろな
設定

ご参考

索引

本商品の電源について

- 長時間使用しない場合などを除き、通常は、電源プラグを電源コンセントに差し込んでおいてください。
- 電源プラグを電源コンセントに差し込むと、冷却のため本体内部の冷却ファンが回転します。
- 電源プラグを電源コンセントに差し込んだ直後や停電からの復帰後は、システム調整のため、電源を入れてもすぐに操作できない場合があります。本体前面の電源ランプが赤色に点滅しているときは、操作できない状態です。
- 電源プラグを電源コンセントから抜くときは、電源を切って電源ランプが赤色に点灯してから、2分程度お待ちください。
- ファームウェアのダウンロード中／更新中は、電源を切ったり、電源プラグを電源コンセントから抜いたり、リセット操作をしないでください。

本商品の特長

本商品は、光回線を利用したデジタルチューナーです。以下のような特長があります。

スカパー！光対応

スカパー！光は、光回線を利用した有料の多チャンネルテレビサービスです。スポーツ、映画、ドラマ、音楽、アニメなど、約280のチャンネルを視聴できます。また、光回線を使用するため、屋外アンテナの設置は不要です。



サービスの利用には申し込みが必要です。新規に申し込みをされるときは、以下にお問い合わせください。

スカパー！光 受付センター
0120-15-8160 (通話料無料)

※受付時間 10:00~20:00 (年中無休)

EPG対応

電子番組表 (EPG) に対応しており、画面から番組を選ぶだけで、簡単に視聴や録画予約ができます。

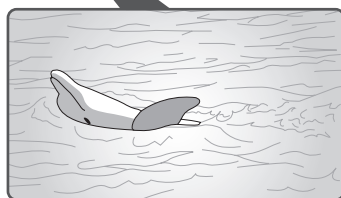
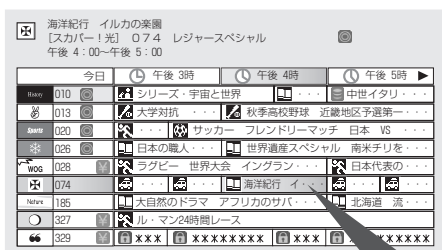

お知らせ

- サービスの内容やチャンネル数は変更されることがあります。
- 番組の録画は、スカパー！光、ひかりTV、地上デジタル放送の各サービスで可能です (録画禁止の番組や、ひかりTVのビデオは録画できません)。
- 本商品で録画したデータを、DVDなどのメディアにコピーまたは移動することはできません。
- 画面例に使用しているタイトルや番組、チャンネル名は架空のものです。

ひかりTV対応

ひかりTVは、光回線を利用したブロードバンド映像配信サービスです。多チャンネルのテレビサービスや、好きな時間に映画などのビデオを視聴できるビデオサービス、ご家庭でカラオケが楽しめるカラオケサービスが利用できます。



サービスの利用には申し込みが必要です。新規に申し込みをされるときは、以下にお問い合わせください。

ひかりTV カスタマーセンター
0120-001144 (通話料無料)

※営業時間 10:00~21:00 (年中無休)

地上デジタル放送対応

お使いのテレビが地上デジタル放送に対応していなくても、地上デジタル放送を受信、視聴できます。

ハードディスク内蔵

記録用のハードディスクを内蔵しているため、DVDレコーダーなどを接続することなく、一台で番組を録画できます。

もくじ

はじめに

つなぐ

見るための設定

見る番組

ひかりTVビデオ

録画する

再生する

スカパー！光

ひかりTV

地上デジタル放送

いろいろなお設定

ご参考

索引

フレッツサービスの申し込みについて

本商品でスカパー！光およびひかりTVを利用するためには、以下のブロードバンドサービス（「フレッツサービス」と総称します）の契約が必要です。また、以下のサービスはファームウェア（基本的な制御のためのソフトウェア）の更新にも必要となります。

お客さまがお住まいの地域によって、必要なサービスは異なります。



NTT東日本エリア（北海道、東北、関東、甲信越地区）にお住まいの場合	フレッツ 光ネクストまたはBフレッツ
NTT西日本エリア（東海、北陸、近畿、中国、四国、九州地区）にお住まいの場合	以下のいずれか <ul style="list-style-type: none"> ・フレッツ 光ネクスト ・フレッツ・光プレミアム ・Bフレッツおよびフレッツ・v6アプリ

必要なフレッツサービスを契約されていないときは、以下からサービス内容や料金の確認、申し込みができます。

NTT東日本エリア（北海道、東北、関東、甲信越地区）のお客さま	NTT東日本 フレッツ公式ホームページ： http://www.flets.com/
NTT西日本エリア（東海、北陸、近畿、中国、四国、九州地区）のお客さま	NTT西日本 フレッツ公式ホームページ： http://www.ntt-west.co.jp/flets/
電話でのお申し込み窓口（東西共通）	0120-116116

付属品を確認する

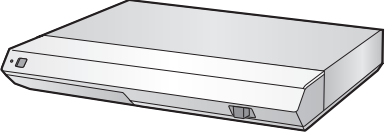
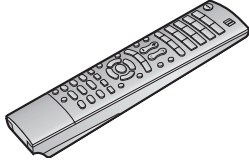
本商品には、本体のほかに以下の付属品が同梱されています。接続の前にお確かめください。

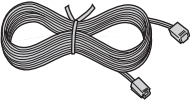
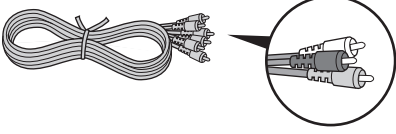
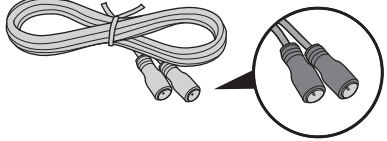
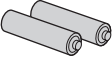
<p>本体：1台</p> 	<p>リモコン：1個</p> 	<p>LANケーブル（約10m）：1本</p> 
<p>電話機コード（約10m）：1本</p> 	<p>映像・音声コード（約1.2m）：1本</p> 	<p>同軸ケーブル（約3m）：1本</p> 
<p>リモコン用乾電池（単3形・マンガンタイプ）：2個</p> 	<p>取扱説明書（本書）：1冊 かんたん接続ガイド：1部 お取扱い相談シール：1枚 保証書：1部（提供方法によっては同梱されていないことがあります）</p>	

●お知らせ

- 万一、足りないものや、取扱説明書に乱丁・落丁がありましたら、裏表紙（☎ 232ページ）に記載のお問い合わせ先へご連絡ください。

各部の名前とはたらき

本体

<前面>

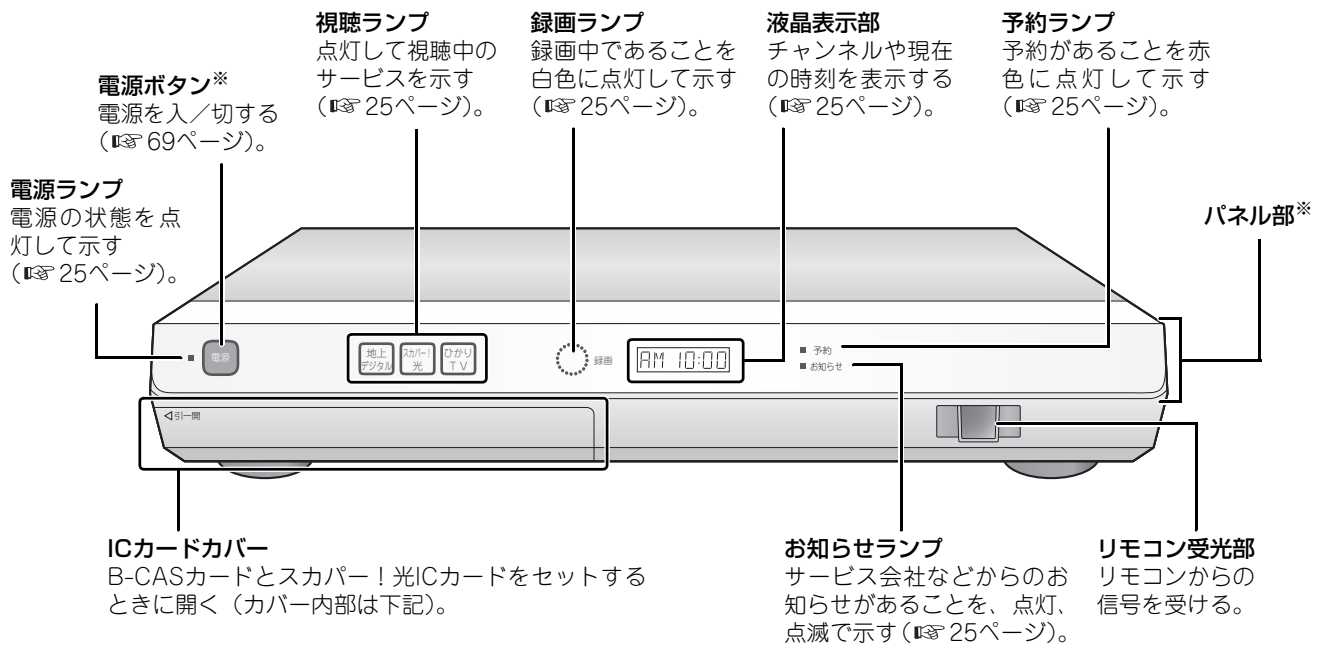

※出荷時は、電源ボタンおよびパネル部に保護フィルムを付けています。ご使用前にはがしてください。

<ICカードカバー内部>

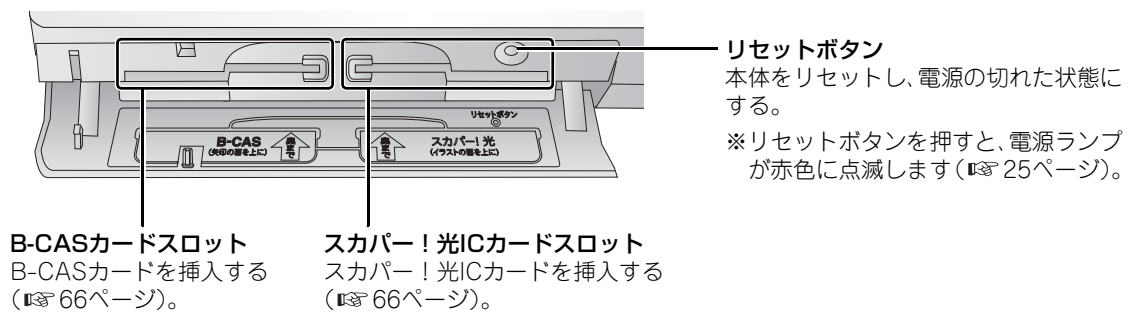

<前面の各ランプの点灯パターン>

本体前面の各ランプは、点灯・点滅で装置の状態などをお知らせします。

電源ランプ	緑色に点灯：電源が入っていることを示します。 赤色に点灯：電源が切れていることを示します。 赤色に点滅：電源コンセントに接続してから、操作可能になるまでの待ち時間（約1分間）であることを示します。
視聴ランプ（地上デジタル、スカパー！光、ひかりTV）	白色に点灯：点灯しているランプのサービスを視聴していることを示します。
予約ランプ	赤色に点灯：予約中の録画があることを示します。
録画ランプ	白色に点灯：録画中であることを示します。
お知らせランプ	黄色に点灯：未読のメール（スカパー！光）やお知らせ（地上デジタル放送）などがあることを示します。 黄色に点滅：電話回線を使用して通信していることを示します。 赤色に点灯：ファームウェアの更新中であることを示します。 赤色に点滅：LAN回線や本商品のソフトウェアに異常があることを示します。

<液晶表示部の表示パターン>

液晶表示部には、現在の時刻や視聴中のチャンネルなどが表示されます。表示する内容は本体の状態によって変わります。

本体の状態	表示する内容
待機中（電源コンセントに接続されていて、電源が切れているとき）	現在の時刻を12時間制で表示します。 例：午前10時 <div style="text-align: center; border: 1px solid black; padding: 2px;">AM 10:00</div>
番組の視聴中・録画中	視聴または録画しているチャンネルの番号を表示します。録画しながら視聴しているときは、視聴中のチャンネルの番号を表示します。 <div style="text-align: center; border: 1px solid black; padding: 2px;">102</div>
録画した番組の再生中・ひかりTVのビデオ視聴中	番組またはビデオ再生中の経過時間を「時・分・秒」で表示します。 <div style="text-align: center; border: 1px solid black; padding: 2px;">0 1:38:46</div>
メニューなどの表示中	メニュー画面の操作中などに表示します。 <div style="text-align: center; border: 1px solid black; padding: 2px;">-----</div>
ファームウェア更新中	ファームウェア（基本的な制御のためのソフトウェア）の更新中に表示します。 <div style="text-align: center; border: 1px solid black; padding: 2px;">FW UP</div>
データ取得中	番組表などのデータ取得中に表示します（電源が入っているときは表示されません）。初期設定時などに、番組表のダウンロードが完了するまで、この表示が消えないことがあります。 <div style="text-align: center; border: 1px solid black; padding: 2px;">LOAD</div>

<背面>

LAN端子
 付属のLANケーブルでルータなどの接続機器と接続する (☞ 32 ~ 39、42~59ページ)。

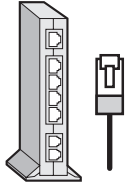

光デジタル音声端子
 市販の光デジタル音声ケーブルでオーディオシステムなどと接続する (☞ 65ページ)。

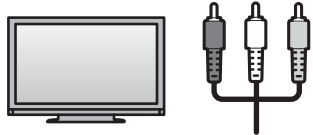
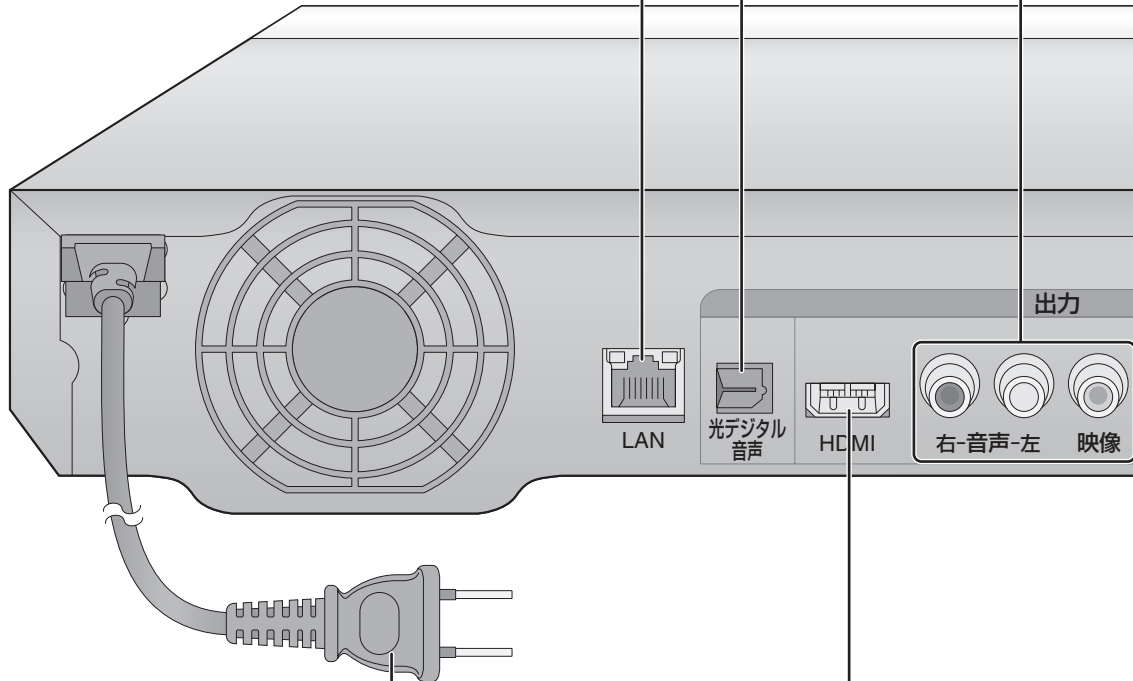

映像・音声端子
 付属の映像・音声 (赤・白・黄) コードでテレビと接続する (☞ 61ページ)。

電源プラグ
 電源コンセントに接続する (☞ 68ページ)。

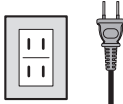

HDMI端子
 市販のHDMIケーブルでテレビと接続する (☞ 64ページ)。



D映像端子
市販のD映像ケーブルでテレビと接続する（☞ 63ページ）。



RF入力端子
同軸ケーブルで壁面のテレビ端子などと接続する（☞ 32~39、42~57、59~60ページ）。

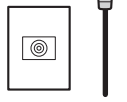

RF出力端子
同軸ケーブルでテレビと接続する（☞ 61~65ページ）。

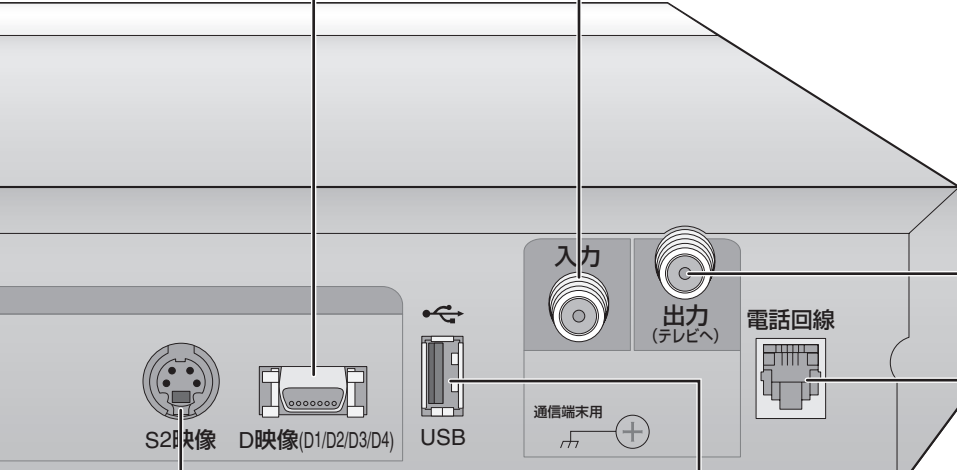



S2映像端子
市販のS映像ケーブルでテレビと接続する（☞ 62ページ）。

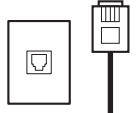

USB端子
本商品に対応したUSB機器を接続する。

電話回線端子
付属の電話機コードで、ルータなどのTEL端子や壁面等の電話回線端子（モジュージャック）に接続する（☞ 32~39、42~59ページ）。



お知らせ

●USB端子には、本商品に対応したUSB機器以外は接続しないでください。

- もくじ
- はじめに
- つなぐ
- 見るための設定
- 番組を見る
- ひかりTV
- 録画する
- 再生する
- スカパー！光
- ひかりTV
- 地上デジタル放送
- いろいろ設定
- ご参考
- 索引

リモコン

電源ボタン
電源を入/切する (P. 69ページ)。

チャンネル・数字ボタン
チャンネルを選局する (P. 81~82ページ)。
一部の設定で数字を入力する。

消音ボタン
音を一時的に消す (P. 84ページ)。

音声切換ボタン
音声を切り換える (P. 178ページ)。

番組表ボタン
番組表を表示する (P. 87、102ページ)。

お好みチャンネルボタン
お好みチャンネルを選局、登録する (P. 83ページ)。

録画リストボタン
録画リストを表示する (P. 116ページ)。

前へボタン
リストなどで前のページを表示する。

終了ボタン
設定操作を終了する。

青・赤・緑・黄ボタン (カラーボタン)
メニューやデータ放送の画面に使いかたが表示されている場合に操作できる。

早戻しボタン
映像を戻す (P. 122ページ)。

コマ戻しボタン
映像のコマ戻しをする (P. 124ページ)。

10秒戻しボタン
映像を10秒戻す (P. 125ページ)。

録画ボタン
視聴中の番組を録画する。
(P. 111ページ)。

録画停止ボタン
録画を停止する (P. 111ページ)。

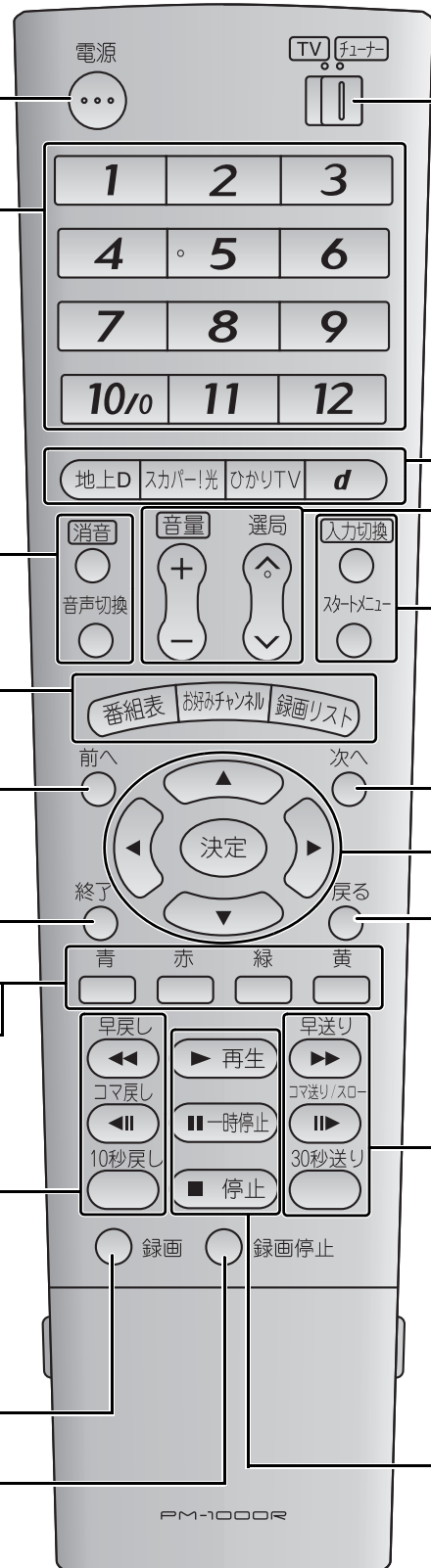

モード切換スイッチ

テレビ側と本商品側の操作を切り換える (P.185~187ページ)。

地上デジタル放送ボタン

地上デジタル放送を視聴する (P.80ページ)。

スカパー！光 ボタン

スカパー！光の放送を視聴する (P.80ページ)。

ひかりTVボタン

ひかりTVのホーム画面を表示する (P.144ページ)。

データ連動ボタン

地上デジタル放送のテレビ番組に連動したデータ放送を呼び出す (P.170ページ)。
ひかりTVで映像の全画面表示などに使用する (P.146ページ)。

音量ボタン

音量を調整する (P.84ページ)。

選局ボタン

チャンネルを切り換える (P.81ページ)。

入力切換ボタン

テレビを外部入力に切り換える (P.80ページ)。

スタートメニューボタン

スタートメニューを表示する (P.77ページ)。

次へボタン

リストなどで次のページを表示する。

カーソルボタン

項目を選ぶ。

決定ボタン

選んだ項目を確定する。

戻るボタン

前の画面に戻る。

早送りボタン

映像を早送りする (P.122ページ)。

コマ送り／スローボタン

映像のコマ送りやスロー再生をする (P.124ページ)。

30秒送りボタン

映像を30秒進める (P.125ページ)。

再生ボタン

録画番組を再生する (P.116ページ)。

一時停止ボタン

再生を一時停止する (P.122ページ)。

停止ボタン

再生を停止する (P.123ページ)。

<リモコン下部カバー下のボタン>

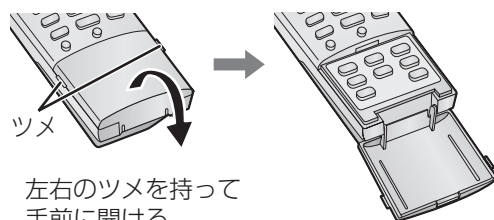

左右のツメを持って手前に開ける。

番組情報ボタン

視聴中に番組の詳細な情報を表示する (P.177ページ)。

画面表示ボタン

画面表示を入/切する (P.177ページ)。

3桁入力ボタン

3ケタのチャンネル番号で選局するときを使う (P.81ページ)。

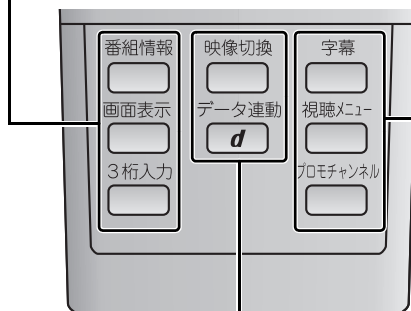

映像切換ボタン

映像を切り換える (P.180ページ)。

データ連動ボタン

地上デジタル放送のテレビ番組に連動したデータ放送を呼び出す (P.170ページ)。
ひかりTVで映像の全画面表示などに使用する (P.146ページ)。

字幕ボタン

字幕を切り換える (P.179ページ)。

視聴メニューボタン

視聴メニュー画面を表示する。

プロモチャンネルボタン

スカパー！光のプロモチャンネルを視聴する (P.128ページ)。

接続と準備の流れ

はじめに、以下のような流れで、視聴のための接続と準備を行います。
詳しい内容については、各項目の参照ページをご覧ください。

ステップ

1 配線する



各サービスを受信するための配線をします。

- ・北海道、東北、関東、甲信越地区にお住まいのお客さま：☎ 31ページ
- ・東海、北陸、近畿、中国、四国、九州地区にお住まいのお客さま：☎ 41ページ



ステップ

2 テレビに接続する



映像・音声をテレビに出力するための接続をします（☎ 61ページ）。

ステップ

3 ICカードをセットする (スカパー！光または地上デジタル放送をご利用のとき)



スカパー！光と地上デジタル放送を受信するため、本体にICカードをセットします（☎ 66ページ）。
ひかりTVのみ利用されるときは、この手順は不要です。



ステップ

4 リモコンに乾電池をセットする



本体を操作できるように、リモコンに乾電池を入れます（☎ 67ページ）。

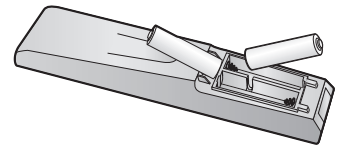

ステップ

5 電源を入れる



電源プラグを接続し、本体の電源を入れます（☎ 68ページ）。

ステップ

6 見るための設定をする

初期設定で、視聴のための基本的な内容をまとめて設定します（☎ 70ページ）。

ここまでの準備を終えると、番組を視聴できるようになります。
まずは、次ページの配線から始めましょう。



パターンを選んで配線する

以下はNTT東日本エリア（北海道、東北、関東、甲信越地区）にお住まいのお客さま向けの説明です。NTT西日本エリアにお住まいのお客さまは、☎41ページをご覧ください。

契約されたサービスを受信するために、各種ケーブルを配線します。

配線パターンはご利用のサービスによって異なります。まず、以下の質問に沿って配線パターンを選んでください。

地上デジタル放送のみご利用のお客さまは ☎59ページをご覧ください。

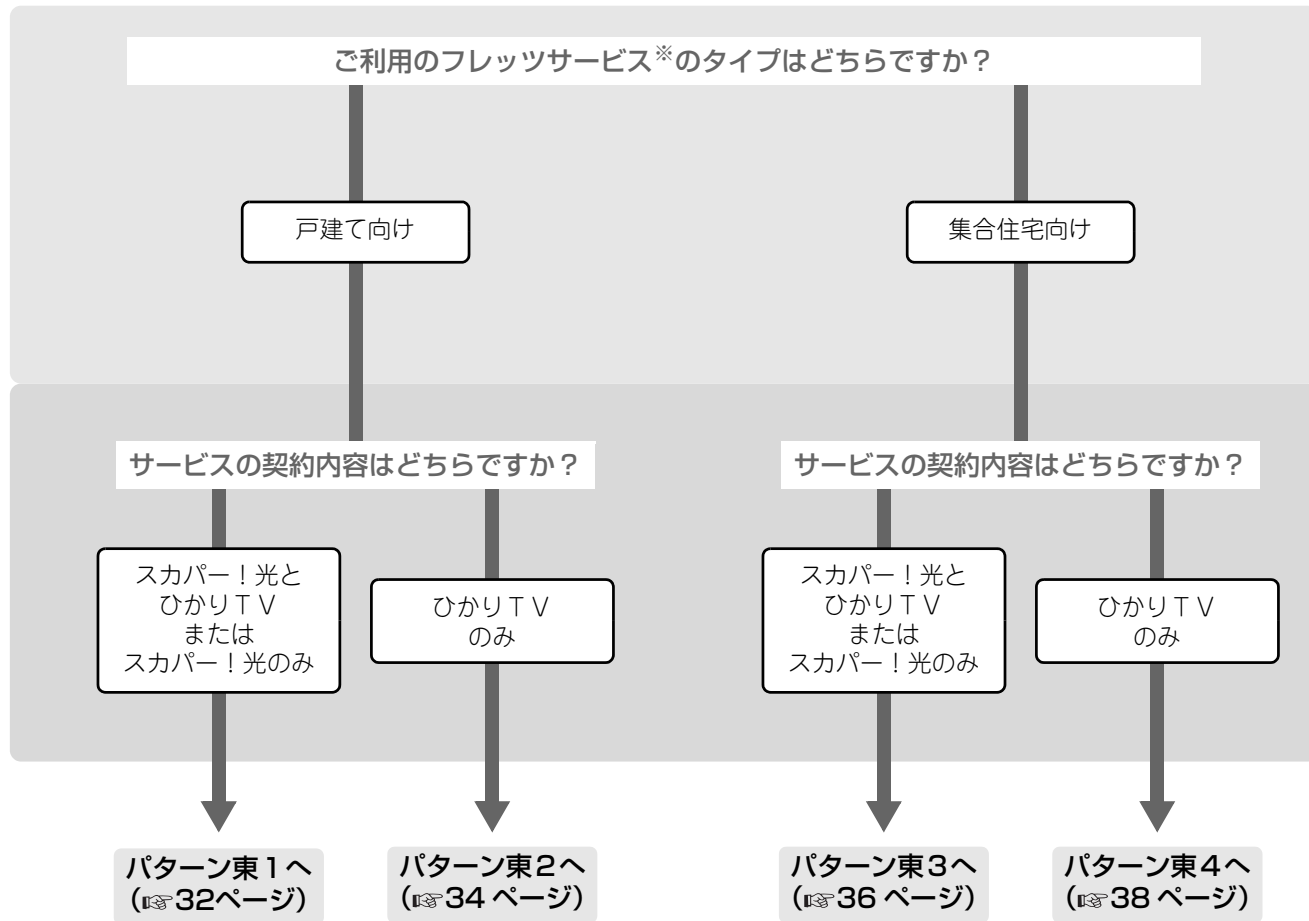

※ご利用のサービスが分からないときは、0120-116116番へお問い合わせください。

※サービスの利用条件や提供エリアについては、各々のサービス窓口およびNTT東日本 フレッツ公式ホームページ (<http://www.flets.com/>) でご確認ください。

もくじ

はじめに

つなぐ

見るための設定

番号を見る

ひかりTVビデオ

録画する

再生する

スカパー！光

ひかりTV

地上デジタル放送

いろいろな設定

ご参考

索引

1 配線する (NTT東日本エリア用) (つづき)

配線パターン 東1

以下の条件に当てはまる場合の配線パターンです。

エリアとサービス	NTT東日本エリア居住で戸建て向けサービスを利用。
契約	スカパー！光とひかりTVを契約、またはスカパー！光のみの契約。

配線には、付属の同軸ケーブル、LANケーブル、電話機コードを使用します。

- ・同軸ケーブル：スカパー！光視聴用。
- ・LANケーブル：ひかりTV視聴用／ファームウェアダウンロード用。
- ・電話機コード：スカパー！光のPPV（有料番組）視聴用。

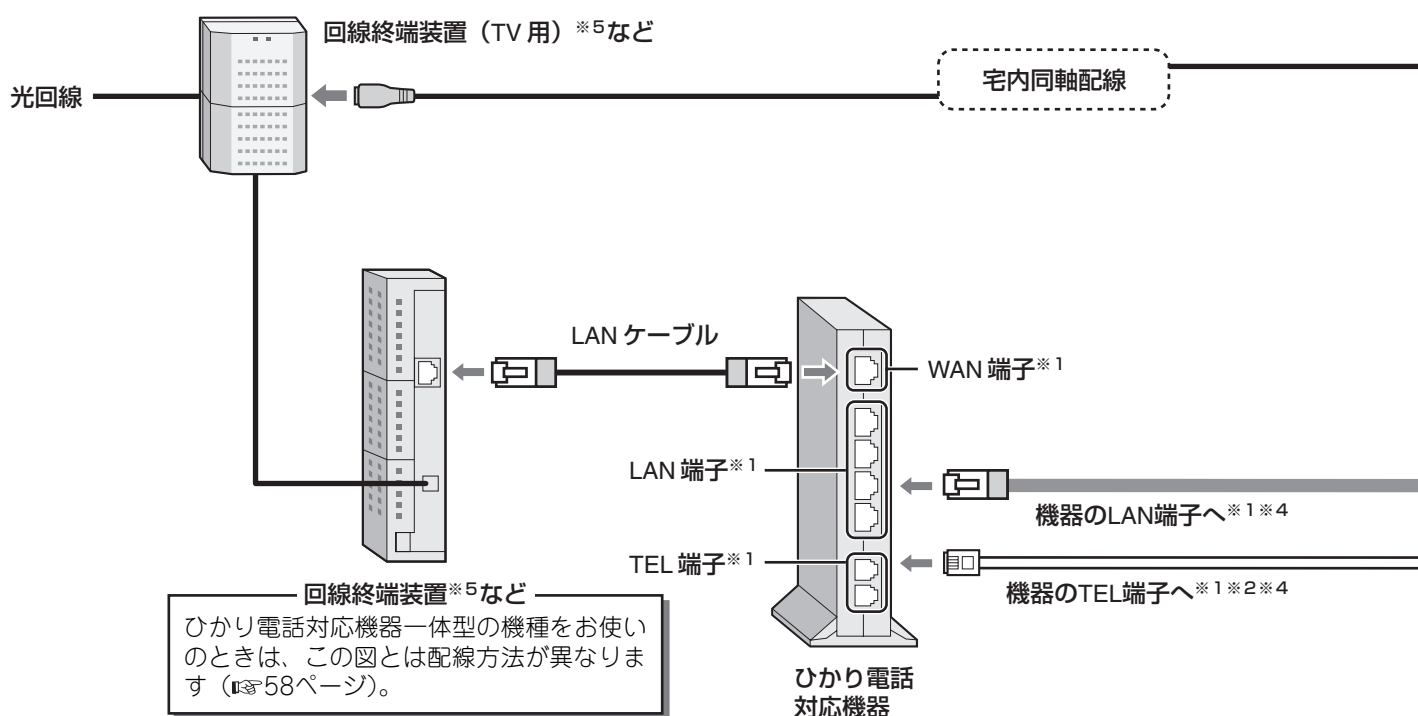

- ※1 接続端子の名称は機器によって異なることがあります。
- ※2 ひかり電話以外をお使いのときは、壁面等の電話回線端子（モジュラージャック）に接続してください。
- ※3 壁面のテレビ端子がないときは、同軸ケーブルを回線終端装置（TV用）に直接接続してください（※60ページ）。
- ※4 地上デジタル放送の双方向サービスを利用されるときは、付属のLANケーブルを機器のLAN端子に、電話機コードを壁面等の電話回線端子（モジュラージャック）に接続してください。
- ※5 お客様のご利用サービスによっては、回線終端装置と回線終端装置（TV用）が一体型となる場合があります。

お知らせ

- ひかりTVを利用しない場合でも、LANケーブルは必ず配線してください。本商品のファームウェアをダウンロードするために必要です（☎203～204ページ）。
- 地上デジタル放送の双方向サービスをインターネット経由で利用するときは、インターネットサービスプロバイダとの契約が必要です。
- 電話通信用事業者およびインターネットサービスプロバイダとの契約料金、通信にかかる通信料金はお客様負担となります。

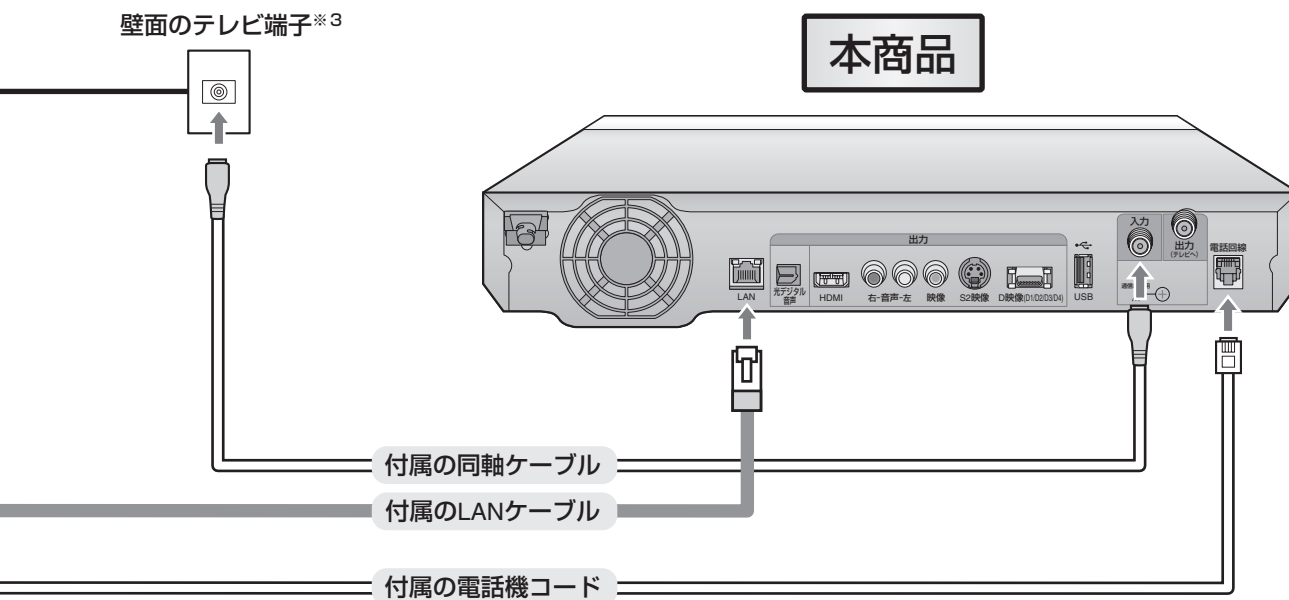

スカパー！光視聴用の配線
 ひかりTV視聴用の配線

配線が終わったら、映像と音声をテレビに出力するための接続をします。61ページに進んでください。

もくじ

はじめに

つなぐ

見るための設定

番組を見る

ひかりTVビデオ

録画する

再生する

スカパー！光

ひかりTV

地上デジタル放送

いろいろ設定

ご参考

索引

1 配線する (NTT東日本エリア用) (つづき)

配線パターン 東2

以下の条件に当てはまる場合の配線パターンです。

エリアとサービス	NTT東日本エリア居住で戸建て向けサービスを利用。
契約	ひかりTVのみの契約。

配線には、付属のLANケーブルを使用します (ひかりTV視聴用/ファームウェアダウンロード用)。
 また、アンテナで地上デジタル放送を視聴できる地域にお住まいのときは、付属の同軸ケーブルを壁面のテレビ端子に接続することで、地上デジタル放送を視聴できます。

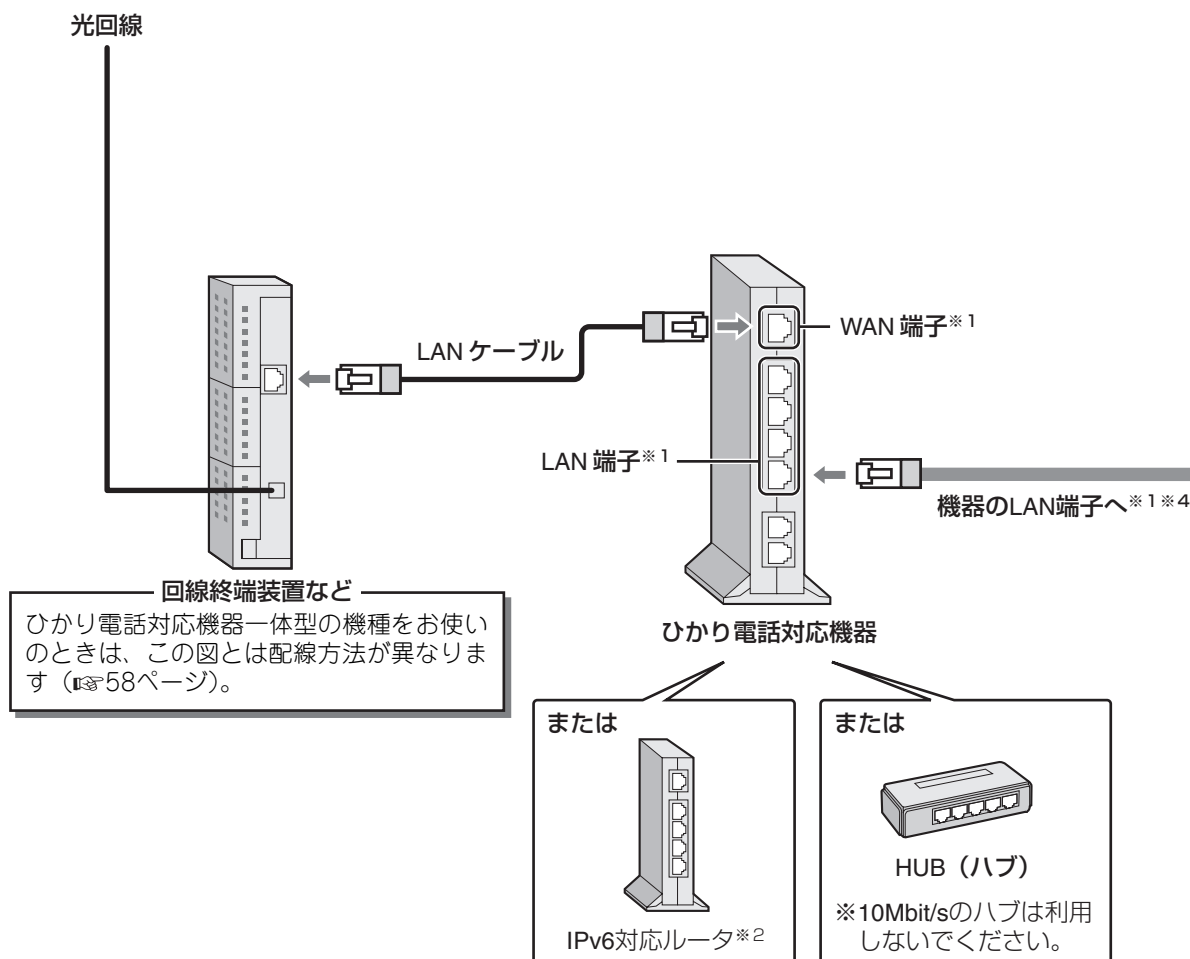

- ※1 接続端子の名称は機器によって異なることがあります。
- ※2 IPv6非対応のルータをお使いのときは、NTT東日本ホームページ (<http://web116.jp/ced/>) をご覧のうえ、ご利用のフレッツサービスに対応するIPv6対応のルータに交換してください。
- ※3 アンテナで地上デジタル放送を受信できる地域にお住まいの場合は、壁面のテレビ端子に同軸ケーブルを接続することで、地上デジタル放送を視聴できます。
- ※4 地上デジタル放送の双方向サービスを利用されるときは、付属のLANケーブルを機器のLAN端子に、電話機コードを壁面等の電話回線端子 (モジュージャック) に接続してください。

お知らせ

- 地上デジタル放送の双方向サービスをインターネット経由で利用するときは、インターネットサービスプロバイダとの契約が必要です。
- 電話通信用事業者およびインターネットサービスプロバイダとの契約料金、通信にかかる通信料金はお客様負担となります。

壁面のテレビ端子*3

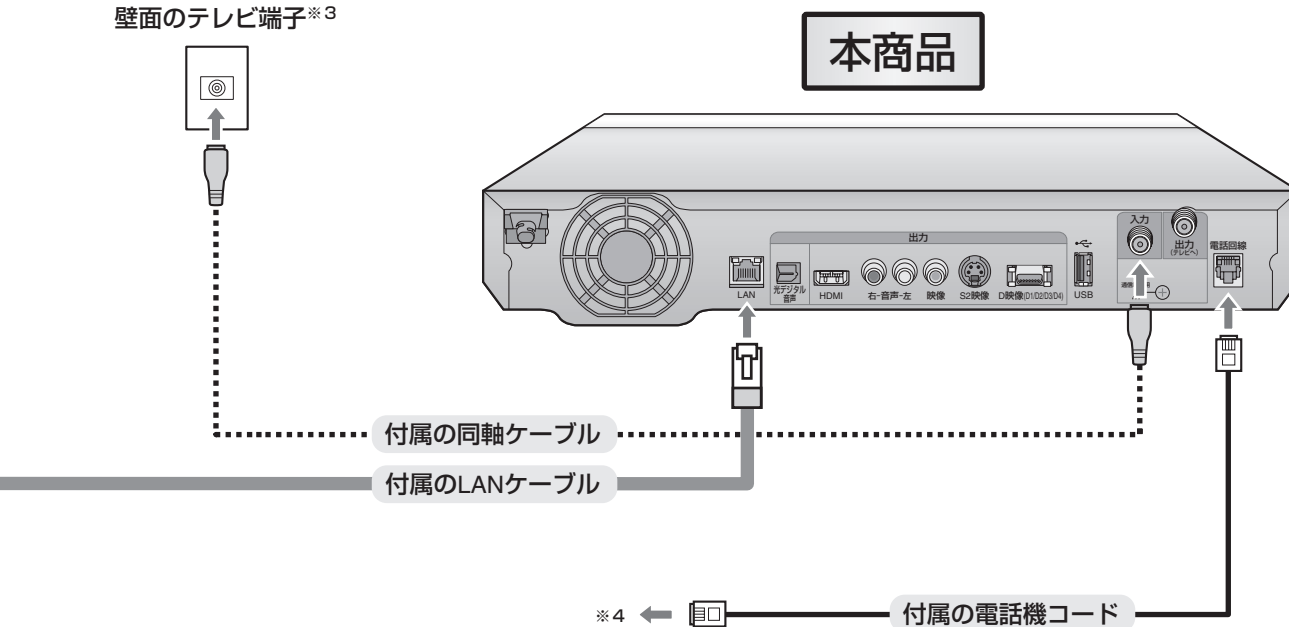

- ひかりTV視聴用の配線
- 地上デジタル放送用の配線

配線が終わったら、映像と音声をテレビに出力するための接続をします。61ページに進んでください。

もくじ

はじめに

つなぐ

見るための
設定

番組を
見る

ひかりTV
ビデオ

録画する

再生する

スカパー！光

ひかりTV

地上デジタル
放送

いろいろな
設定

ご参考

索引

1 配線する (NTT東日本エリア用) (つづき)

配線パターン 東3

以下の条件に当てはまる場合の配線パターンです。

エリアとサービス	NTT東日本エリア居住で集合住宅向けサービスを利用。
契約	スカパー！光とひかりTVを契約、またはスカパー！光のみの契約。

配線には、付属の同軸ケーブル、LANケーブル、電話機コードを使用します。

- ・同軸ケーブル：スカパー！光視聴用。
- ・LANケーブル：ひかりTV視聴用／ファームウェアダウンロード用。
- ・電話機コード：スカパー！光のPPV（有料番組）視聴用。

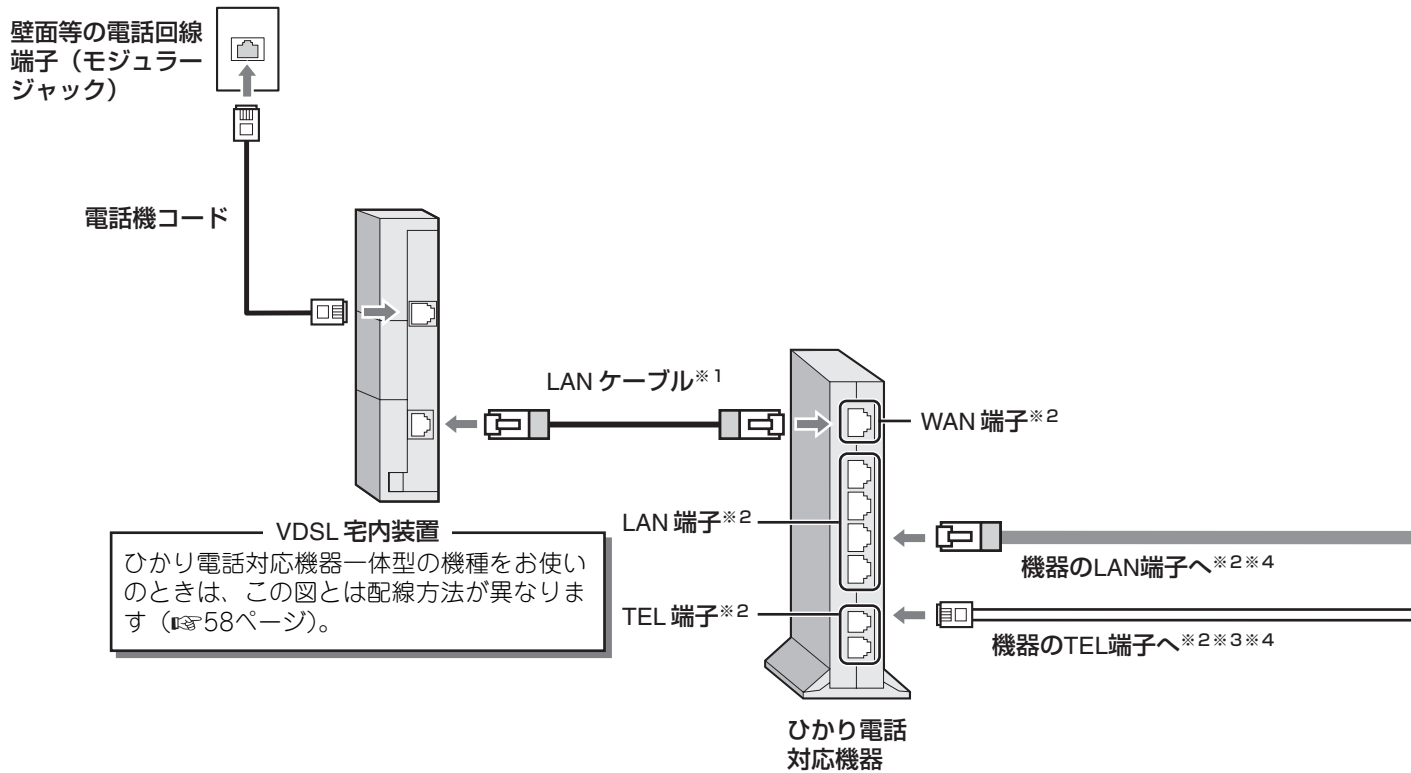

- ※1 マンションタイプのLAN配線方式、光配線方式をご利用のお客さま宅では、ひかり電話対応機器を壁面のLAN端子や回線終端装置に接続する場合があります。
- ※2 接続端子の名称は機器によって異なることがあります。
- ※3 ひかり電話以外をお使いのときは、壁面等の電話回線端子 (モジュージャック) に接続してください。
- ※4 地上デジタル放送の双方向サービスを利用されるときは、付属のLANケーブルを機器のLAN端子に、電話機コードを壁面等の電話回線端子 (モジュージャック) に接続してください。

お知らせ

- ひかりTVを利用しない場合でも、LANケーブルは必ず配線してください。本商品のファームウェアをダウンロードするために必要です（[203~204ページ](#)）。
- 以下の図は、スカパー！光マンションタイプをご利用の場合の例です。スカパー！光ホームタイプをご利用の場合は、回線終端装置（TV用）が宅内に設置されています。パターン東1（[32ページ](#)）の同軸ケーブル配線をご覧ください。
- 地上デジタル放送の双方向サービスをインターネット経由で利用するときは、インターネットサービスプロバイダとの契約が必要です。
- 電話通信用事業者およびインターネットサービスプロバイダとの契約料金、通信にかかる通信料金はお客様負担となります。

壁面のテレビ端子

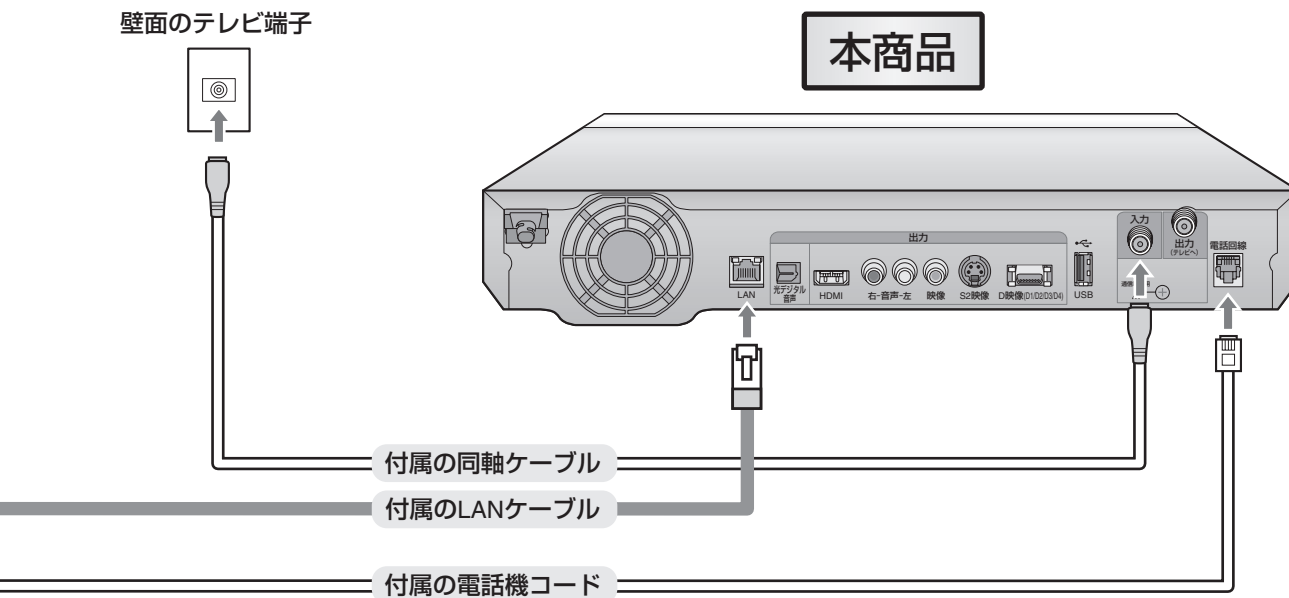

〰 〰 スカパー！光視聴用の配線
 〰 ひかりTV視聴用の配線

配線が終わったら、映像と音声をテレビに出力するための接続をします。61ページに進んでください。

1 配線する (NTT東日本エリア用) (おわり)

配線パターン 東4

以下の条件に当てはまる場合の配線パターンです。

エリアとサービス	NTT東日本エリア居住で集合住宅向けサービスを利用。
契約	ひかりTVのみの契約。

配線には、付属のLANケーブルを使用します (ひかりTV視聴用/ファームウェアダウンロード用)。
 また、アンテナで地上デジタル放送を視聴できる地域にお住まいのときは、付属の同軸ケーブルを壁面のテレビ端子に接続することで、地上デジタル放送を視聴できます。

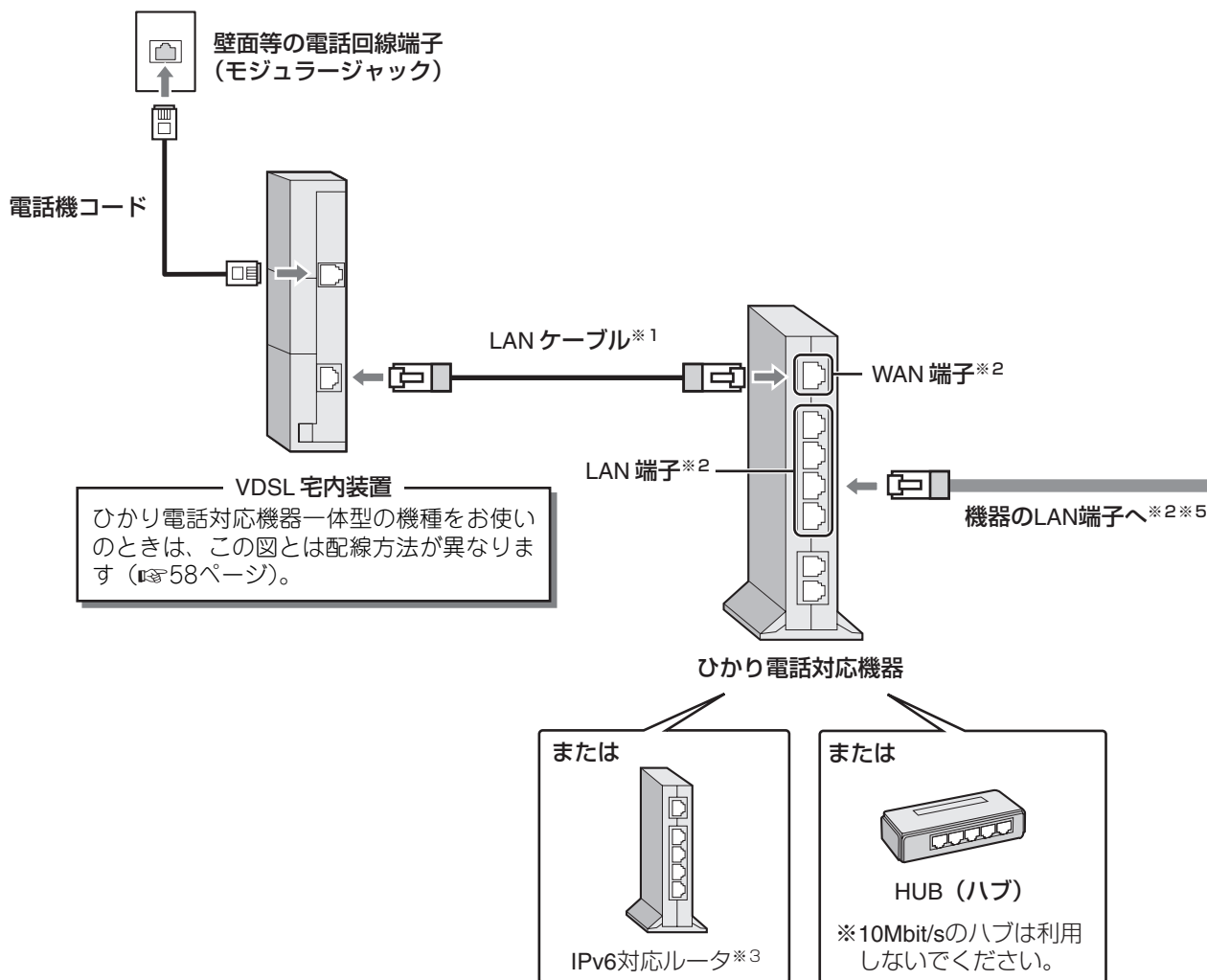

- ※1 マンションタイプのLAN配線方式、光配線方式をご利用のお客さま宅では、Bフレッツ対応ルータを壁面のLAN端子や回線終端装置に接続する場合があります。
- ※2 接続端子の名称は機器によって異なることがあります。
- ※3 IPv6非対応のルータをお使いのときは、NTT東日本ホームページ (<http://web116.jp/ced/>) をご覧のうえ、ご利用のフレッツサービスに対応するIPv6対応のルータに交換してください。
- ※4 アンテナで地上デジタル放送を受信できる地域にお住まいの場合は、壁面のテレビ端子に同軸ケーブルを接続することで、地上デジタル放送を視聴できます。
- ※5 地上デジタル放送の双方向サービスを利用されるときは、付属のLANケーブルを機器のLAN端子に、電話機コードを壁面等の電話回線端子 (モジュージャック) に接続してください。

お知らせ

- 地上デジタル放送の双方向サービスをインターネット経由で利用するときは、インターネットサービスプロバイダとの契約が必要です。
- 電話通信用事業者およびインターネットサービスプロバイダとの契約料金、通信にかかる通信料金はお客様負担となります。

壁面のテレビ端子*4

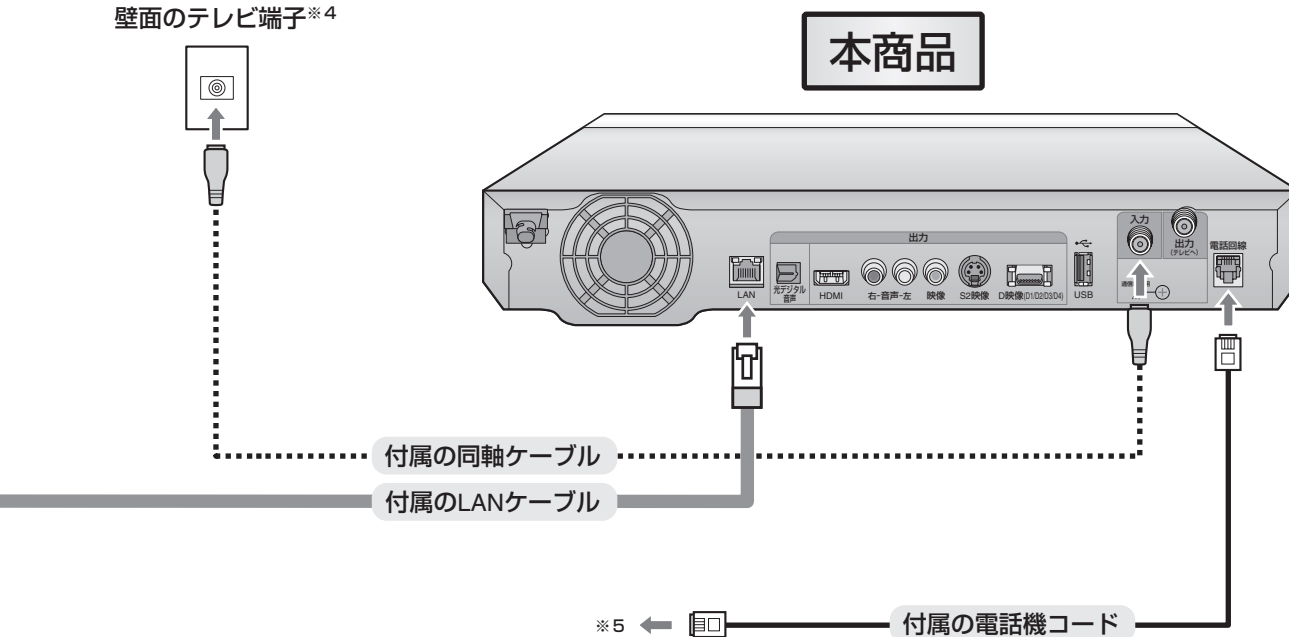

- ひかりTV視聴用の配線
- 地上デジタル放送用の配線

配線が終わったら、映像と音声をテレビに出力するための接続をします。61ページに進んでください。

1 配線する (NTT西日本エリア用)

2

3

4

5

6

パターンを選んで配線する

以下はNTT西日本エリア（東海、北陸、近畿、中国、四国、九州地区）にお住まいのお客さま向けの説明です。NTT東日本エリアにお住まいのお客さまは、☎31ページをご覧ください。

契約されたサービスを受信するために、各種ケーブルを配線します。

配線パターンはご利用のサービスによって異なります。まず、以下の質問に沿って配線パターンを選んでください。

地上デジタル放送のみご利用のお客さまは ☎59ページをご覧ください。

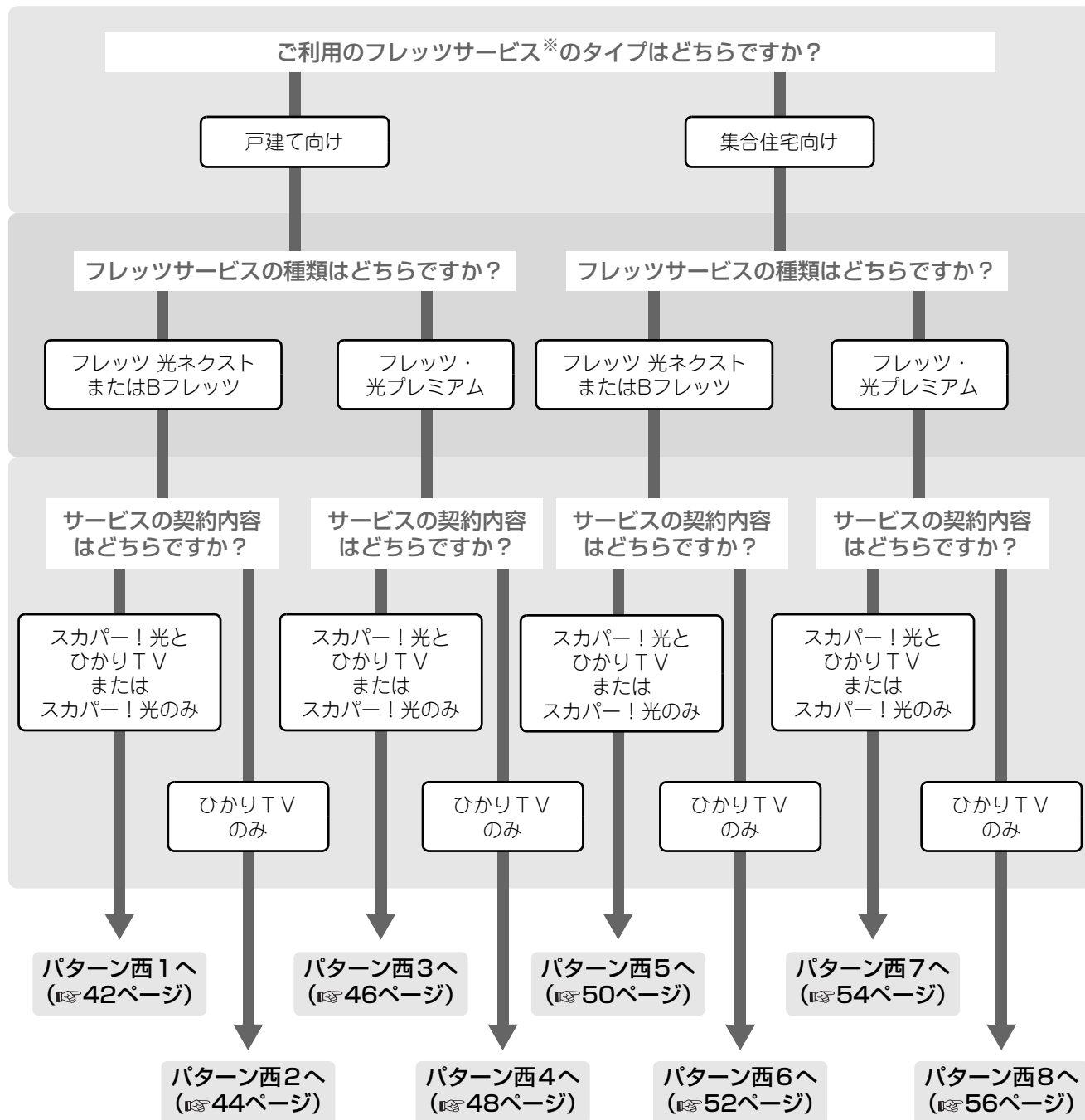

※ ご利用のサービスが分からないときは、0120-116116番へお問い合わせください。

※ サービスの利用条件や提供エリアについては、各々のサービス窓口およびNTT西日本 フレッツ公式ホームページ (<http://www.ntt-west.co.jp/flets/>) でご確認ください。

もくじ
はじめに
つなぐ
見るための設定
詳細を見る
ひかりTVビデオ
録画する
再生する
スカパー！光
ひかりTV
地上デジタル放送
いろいろ設定
ご参考
索引

1 配線する (NTT西日本エリア用) (つづき)

配線パターン 西1

以下の条件に当てはまる場合の配線パターンです。

エリアとサービス	NTT西日本エリア居住で、フレッツ 光ネクストまたはBフレッツの戸建て向けサービスを利用。
契約	スカパー！光とひかりTVを契約、またはスカパー！光のみの契約。

配線には、付属の同軸ケーブル、LANケーブル、電話機コードを使用します。

- ・同軸ケーブル：スカパー！光視聴用。
- ・LANケーブル：ひかりTV視聴用／ファームウェアダウンロード用。
- ・電話機コード：スカパー！光のPPV（有料番組）視聴用。

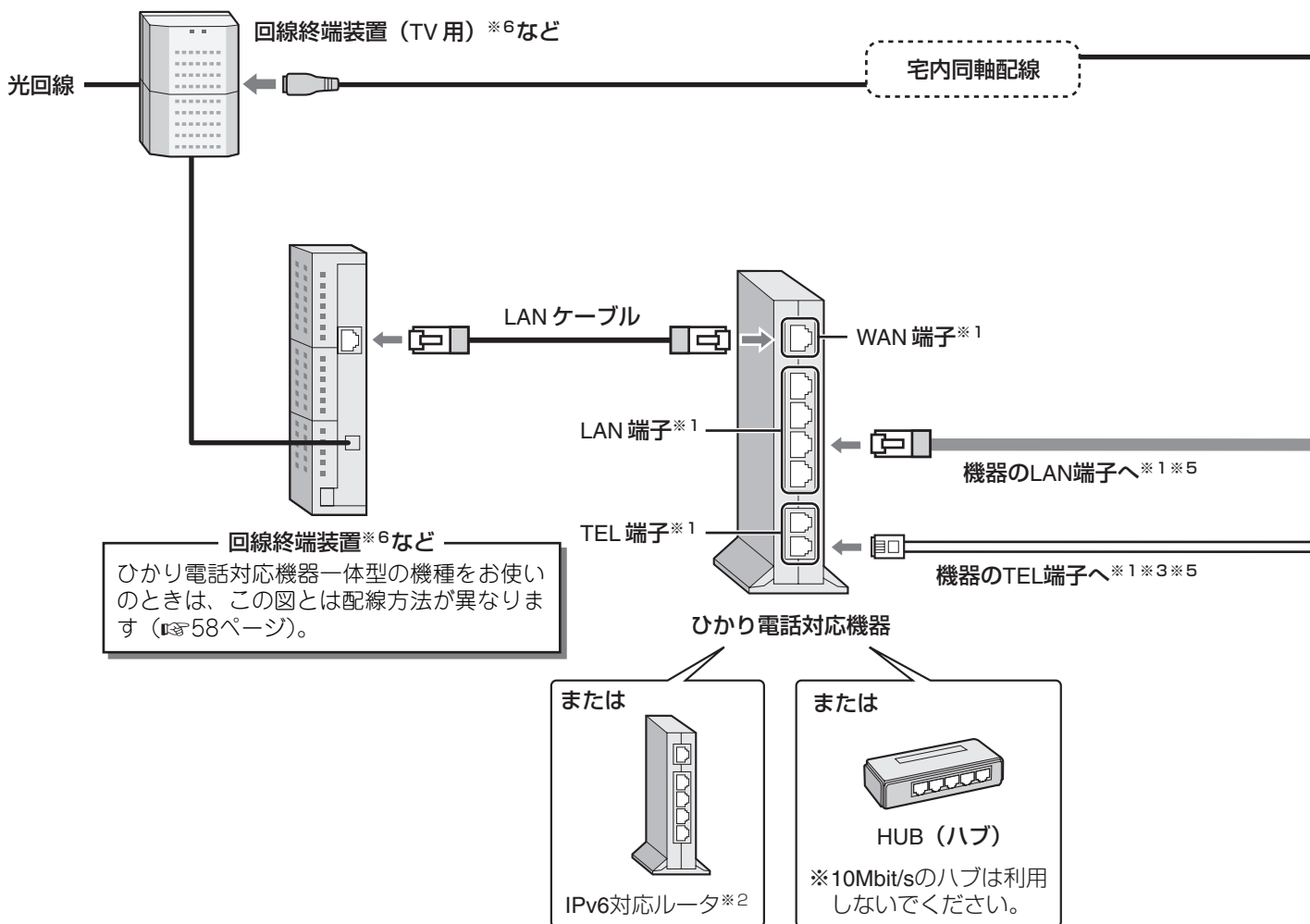

回線終端装置*6など
ひかり電話対応機器一体型の機種をお使いのときは、この図とは配線方法が異なります (P.58ページ)。

B フレッツをご利用のお客様は、IPv6 対応ルータ または HUB で接続してください。

- ※1 接続端子の名称は機器によって異なることがあります。
- ※2 IPv6非対応のルータをお使いのときは、NTT西日本ホームページ (<http://www.ntt-west.co.jp/kiki/>) をご覧のうえ、ご利用のフレッツサービスに対応するIPv6対応のルータに交換してください。
- ※3 ひかり電話以外をお使いのときは、壁面等の電話回線端子（モジュージャック）に接続してください。
- ※4 壁面のテレビ端子がないときは、同軸ケーブルを回線終端装置（TV用）に直接接続してください (P.60ページ)。
- ※5 地上デジタル放送の双方向サービスを利用されるときは、付属のLANケーブルを機器のLAN端子に、電話機コードを壁面等の電話回線端子（モジュージャック）に接続してください。
- ※6 お客様のご利用サービスによっては、回線終端装置と回線終端装置（TV用）が一体型となる場合があります。

お知らせ

- ひかりTVを利用しない場合でも、LANケーブルは必ず配線してください。本商品のファームウェアをダウンロードするために必要です（☎203～204ページ）。
- 地上デジタル放送の双方向サービスをインターネット経由で利用するときは、インターネットサービスプロバイダとの契約が必要です。
- 電話通信用事業者およびインターネットサービスプロバイダとの契約料金、通信にかかる通信料金はお客様負担となります。

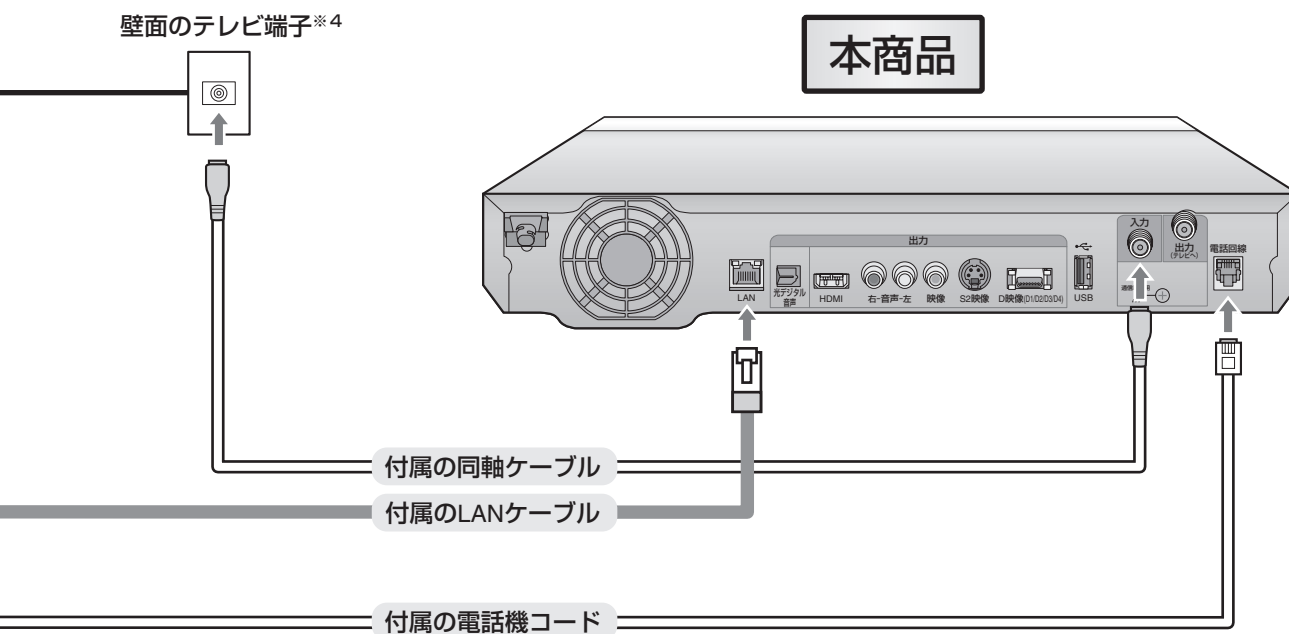

〰〰 スカパー！光視聴用の配線
 〰 ひかりTV視聴用の配線

配線が終わったら、映像と音声をテレビに出力するための接続をします。61ページに進んでください。

もくじ

はじめに

つなぐ

見るための設定

番組を見る

ひかりTVビデオ

録画する

再生する

スカパー！光

ひかりTV

地上デジタル放送

いろいろ設定

ご参考

索引

1 配線する (NTT西日本エリア用) (つづき)

配線パターン 西2

以下の条件に当てはまる場合の配線パターンです。

エリアとサービス	NTT西日本エリア居住で、フレッツ 光ネクストまたはBフレッツの戸建て向けサービスを利用。
契約	ひかりTVのみの契約。

配線には、付属のLANケーブルを使用します (ひかりTV視聴用/ファームウェアダウンロード用)。
 また、アンテナで地上デジタル放送を視聴できる地域にお住まいのときは、付属の同軸ケーブルを壁面のテレビ端子に接続することで、地上デジタル放送を視聴できます。

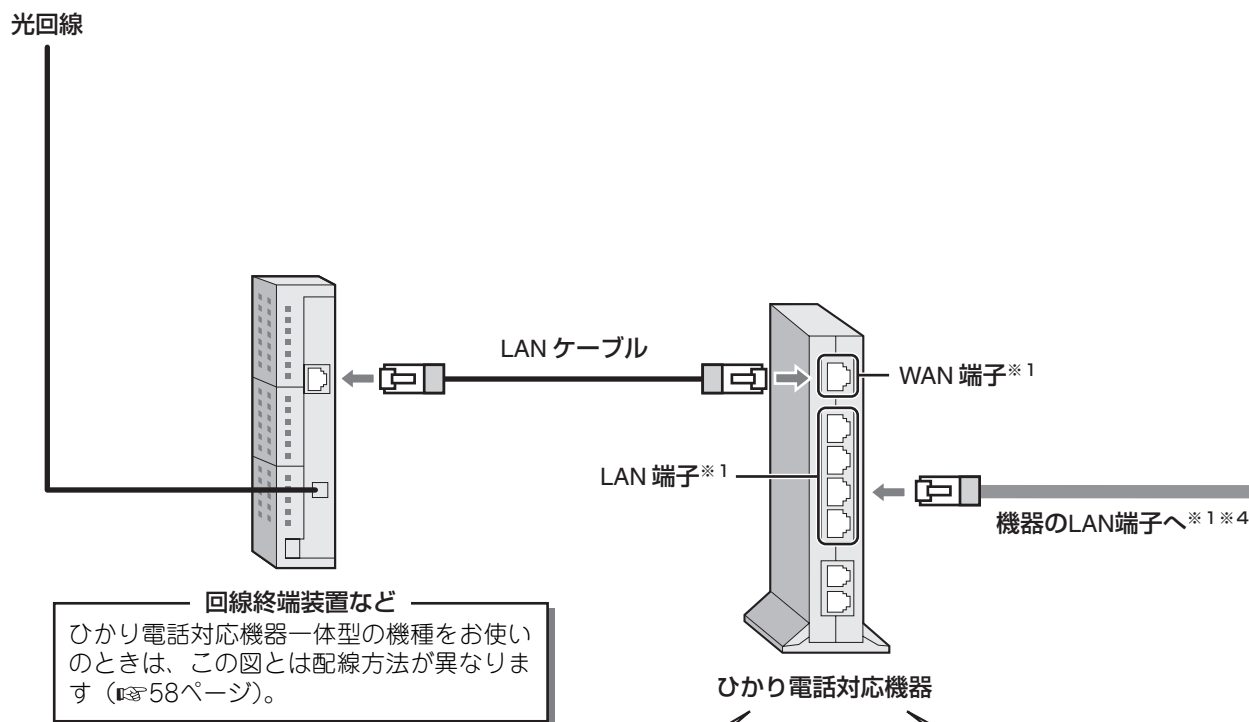

ひかり電話対応機器一体型の機種をお使いのときは、この図とは配線方法が異なります (☎58ページ)。

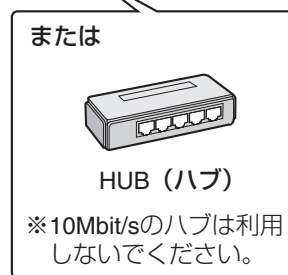
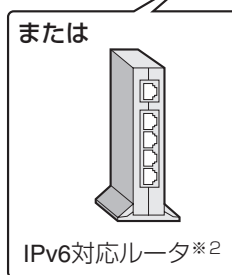

Bフレッツをご利用のお客様は、IPv6対応ルータまたはHUBで接続してください。

- ※1 接続端子の名称は機器によって異なることがあります。
- ※2 IPv6非対応のルータをお使いのときは、NTT西日本ホームページ (<http://www.ntt-west.co.jp/kiki/>) をご覧のうえ、ご利用のフレッツサービスに対応するIPv6対応のルータに交換してください。
- ※3 アンテナで地上デジタル放送を受信できる地域にお住まいの場合は、壁面のテレビ端子に同軸ケーブルを接続することで、地上デジタル放送を視聴できます。
- ※4 地上デジタル放送の双方向サービスを利用されるときは、付属のLANケーブルを機器のLAN端子に、電話機コードをひかり電話対応機器のTEL端子または壁面等の電話回線端子 (モジュージャック) に接続してください。

お知らせ

- 地上デジタル放送の双方向サービスをインターネット経由で利用するときは、インターネットサービスプロバイダとの契約が必要です。
- 電話通事業者およびインターネットサービスプロバイダとの契約料金、通信にかかる通信料金はお客様負担となります。

壁面のテレビ端子*3

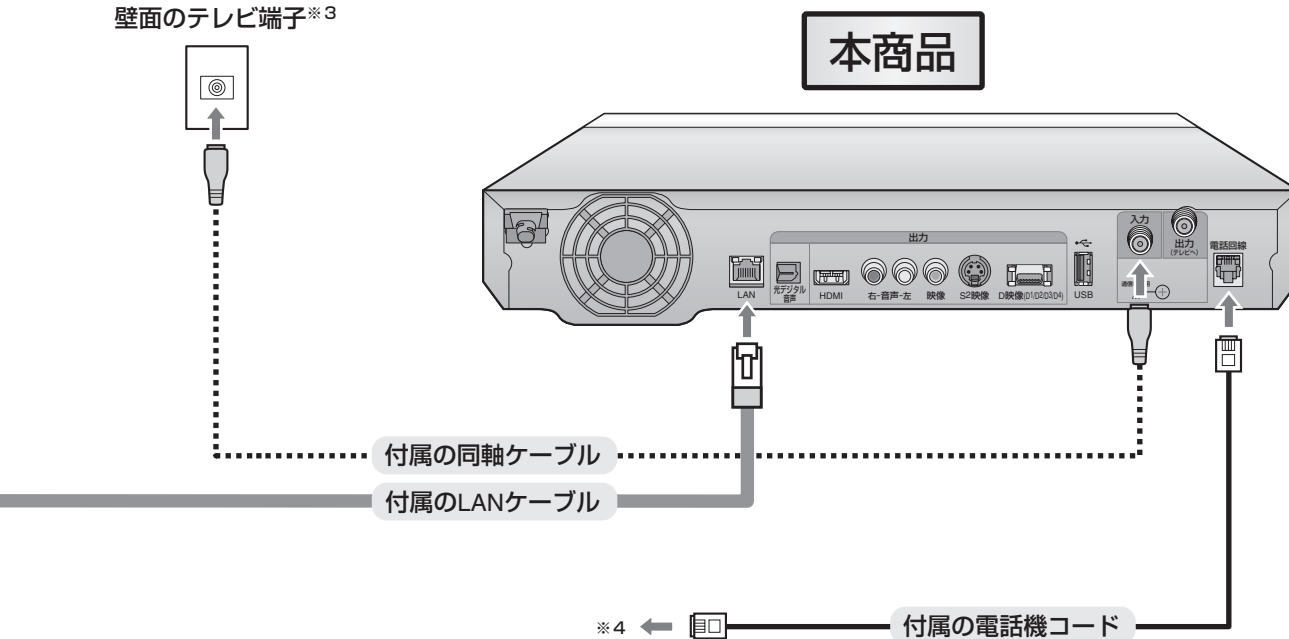

- ひかりTV視聴用の配線
- 地上デジタル放送用の配線

配線が終わったら、映像と音声をテレビに出力するための接続をします。61ページに進んでください。

1 配線する (NTT西日本エリア用) (つづき)

配線パターン 西3

以下の条件に当てはまる場合の配線パターンです。

エリアとサービス	NTT西日本エリア居住でフレッツ・光プレミアムの戸建て向けサービスを利用。
契約	スカパー！光とひかりTVを契約、またはスカパー！光のみの契約。

配線には、付属の同軸ケーブル、LANケーブル、電話機コードを使用します。

- ・同軸ケーブル：スカパー！光視聴用。
- ・LANケーブル：ひかりTV視聴用／ファームウェアダウンロード用。
- ・電話機コード：スカパー！光のPPV（有料番組）視聴用。

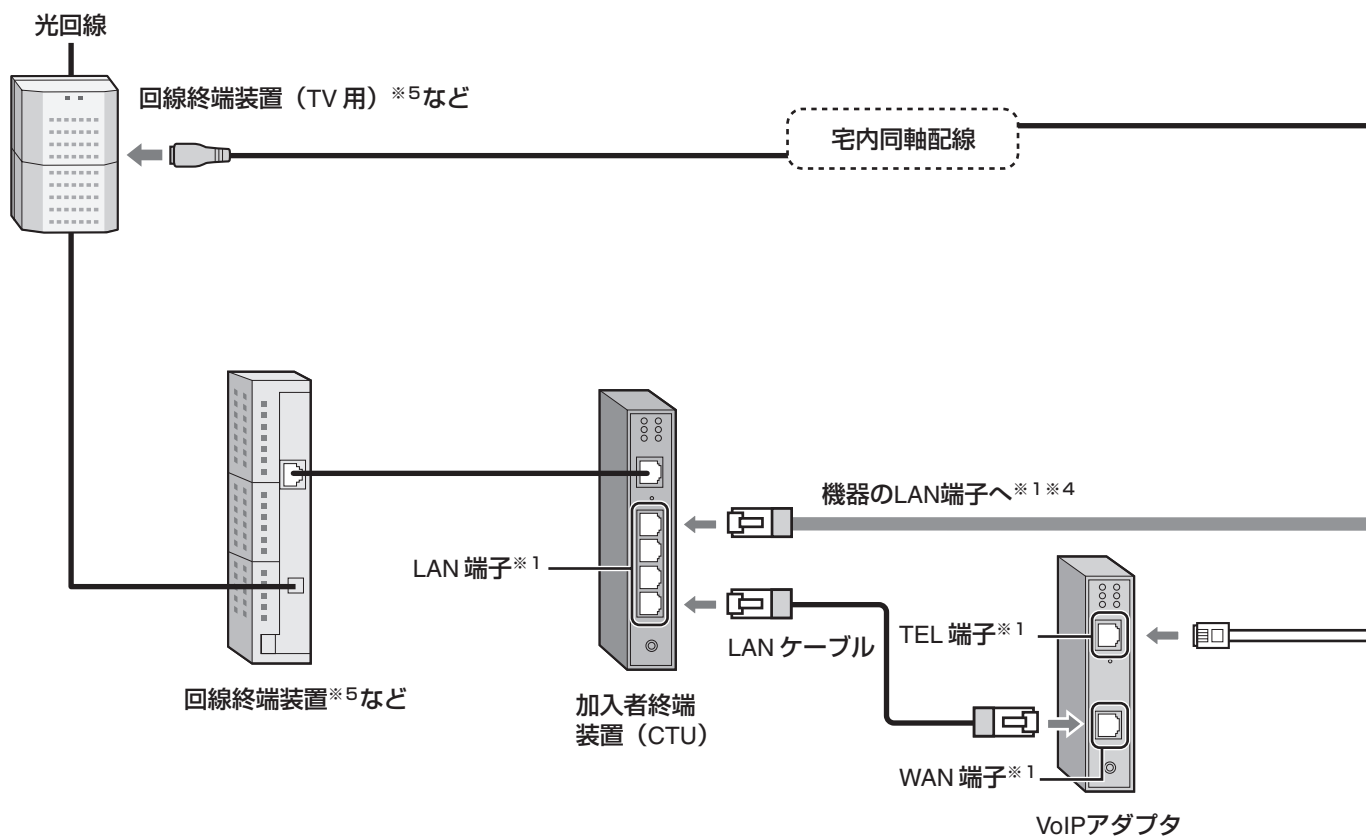

- ※1 接続端子の名称は機器によって異なることがあります。
- ※2 壁面のテレビ端子がないときは、同軸ケーブルを回線終端装置（TV用）に直接接続してください（※60ページ）。
- ※3 ひかり電話以外をお使いのときは、壁面等の電話回線端子（モジュラージャック）に接続してください。
- ※4 地上デジタル放送の双方向サービスを利用されるときは、付属のLANケーブルを機器のLAN端子に、電話機コードを壁面等の電話回線端子（モジュラージャック）に接続してください。
- ※5 お客様のご利用サービスによっては、回線終端装置と回線終端装置（TV用）が一体型となる場合があります。

お知らせ

- ひかりTVを利用しない場合でも、LANケーブルは必ず配線してください。本商品のファームウェアをダウンロードするために必要です（☎203～204ページ）。
- 地上デジタル放送の双方向サービスをインターネット経由で利用するときは、インターネットサービスプロバイダとの契約が必要です。
- 電話通事業者およびインターネットサービスプロバイダとの契約料金、通信にかかる通信料金はお客様負担となります。

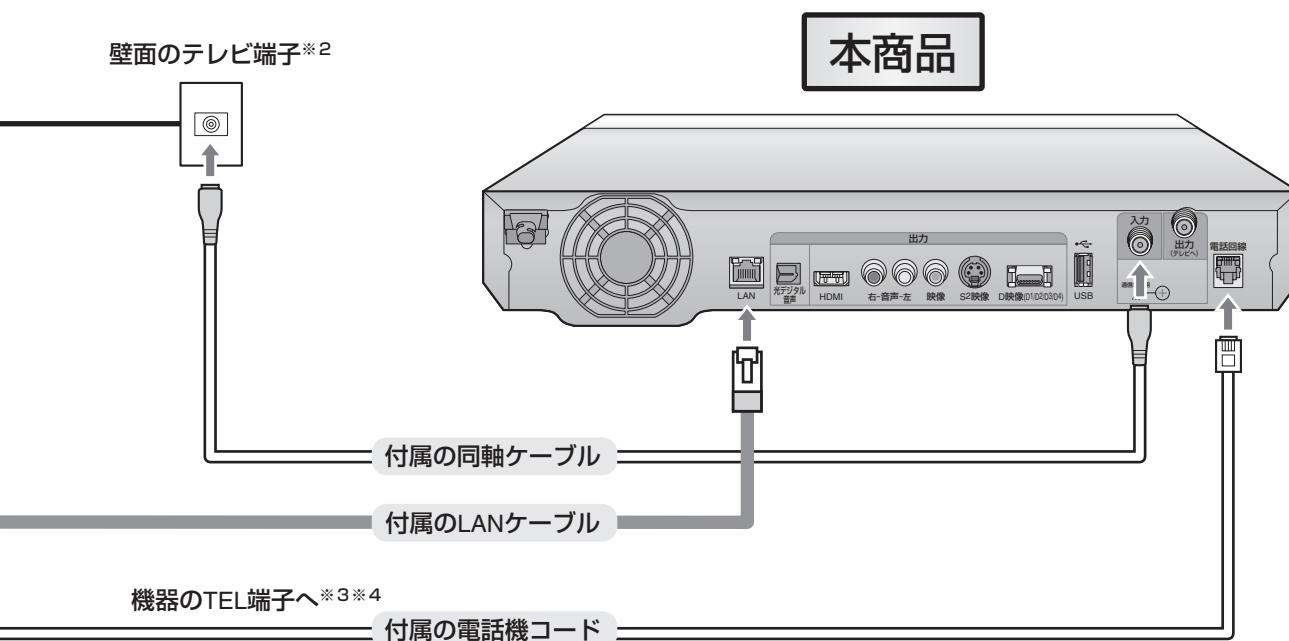

==== スカパー！光視聴用の配線
 —— ひかりTV視聴用の配線

配線が終わったら、映像と音声をテレビに出力するための接続をします。61ページに進んでください。

1 配線する (NTT西日本エリア用) (つづき)

配線パターン 西4

以下の条件に当てはまる場合の配線パターンです。

エリアとサービス	NTT西日本エリア居住でフレッツ・光プレミアムの戸建て向けサービスを利用。
契約	ひかりTVのみの契約。

配線には、付属のLANケーブルを使用します (ひかりTV視聴用/ファームウェアダウンロード用)。
また、アンテナで地上デジタル放送を視聴できる地域にお住まいのときは、付属の同軸ケーブルを壁面のテレビ端子に接続することで、地上デジタル放送を視聴できます。

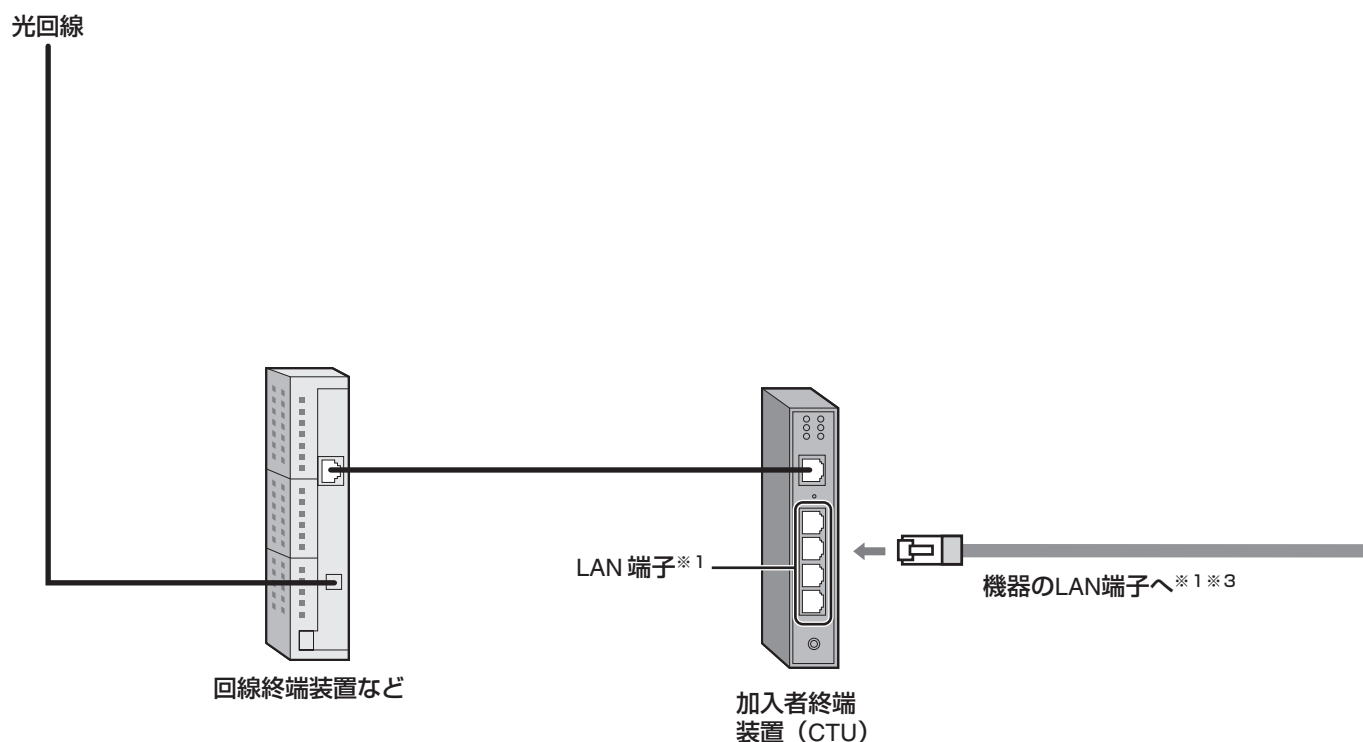

- ※1 接続端子の名称は機器によって異なることがあります。
- ※2 アンテナで地上デジタル放送を受信できる地域にお住まいの場合は、壁面のテレビ端子に同軸ケーブルを接続することで、地上デジタル放送を視聴できます。
- ※3 地上デジタル放送の双方向サービスを利用されるときは、付属のLANケーブルを機器のLAN端子に、電話機コードを壁面等の電話回線端子 (モジュージャック) に接続してください。

お知らせ

- 地上デジタル放送の双方向サービスをインターネット経由で利用するときは、インターネットサービスプロバイダとの契約が必要です。
- 電話通信用事業者およびインターネットサービスプロバイダとの契約料金、通信にかかる通信料金はお客様負担となります。

壁面のテレビ端子※2

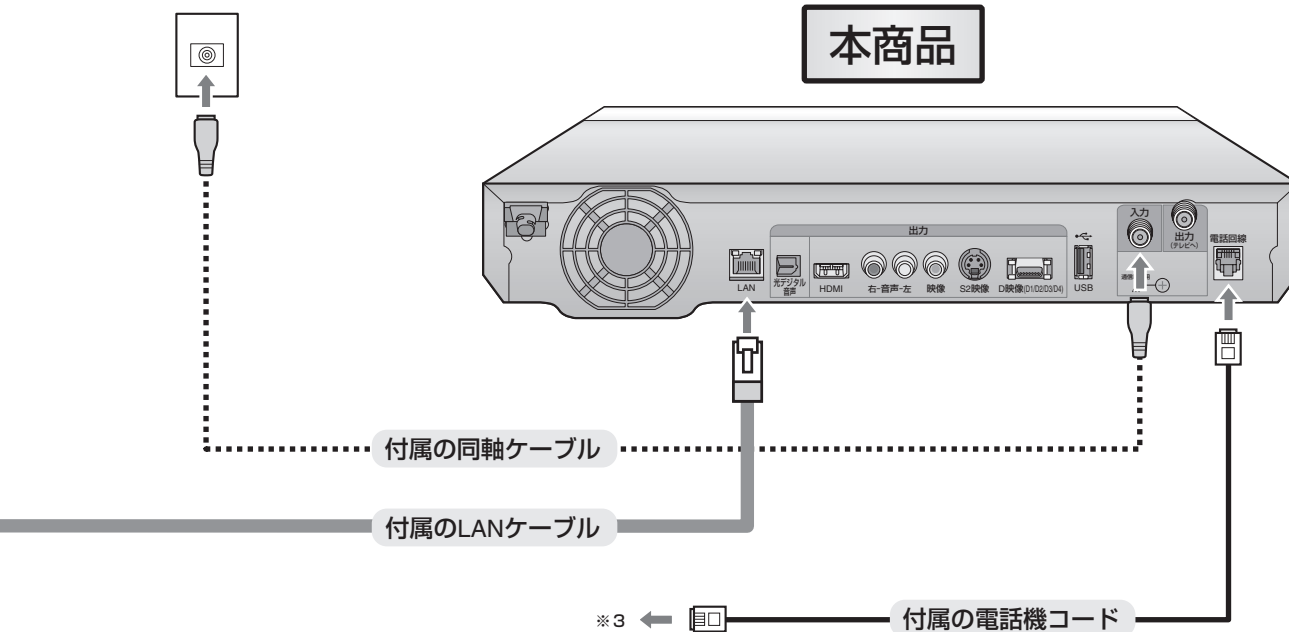

- ひかりTV視聴用の配線
- 地上デジタル放送用の配線

配線が終わったら、映像と音声をテレビに出力するための接続をします。61ページに進んでください。

もくじ

はじめに

つなぐ

見るための
設定

番組を
見る

ひかりTV
ビデオ

録画する

再生する

スカパー！光

ひかりTV

地上デジタル
放送

いろいろ
設定

ご参考

索引

1 配線する (NTT西日本エリア用) (つづき)

配線パターン 西5

以下の条件に当てはまる場合の配線パターンです。

エリアとサービス	NTT西日本エリア居住で、フレッツ 光ネクストまたはBフレッツの集合住宅向けサービスを利用。
契約	スカパー！光とひかりTVを契約、またはスカパー！光のみの契約。

配線には、付属の同軸ケーブル、LANケーブル、電話機コードを使用します。

- ・同軸ケーブル：スカパー！光視聴用。
- ・LANケーブル：ひかりTV視聴用／ファームウェアダウンロード用。
- ・電話機コード：スカパー！光のPPV（有料番組）視聴用。

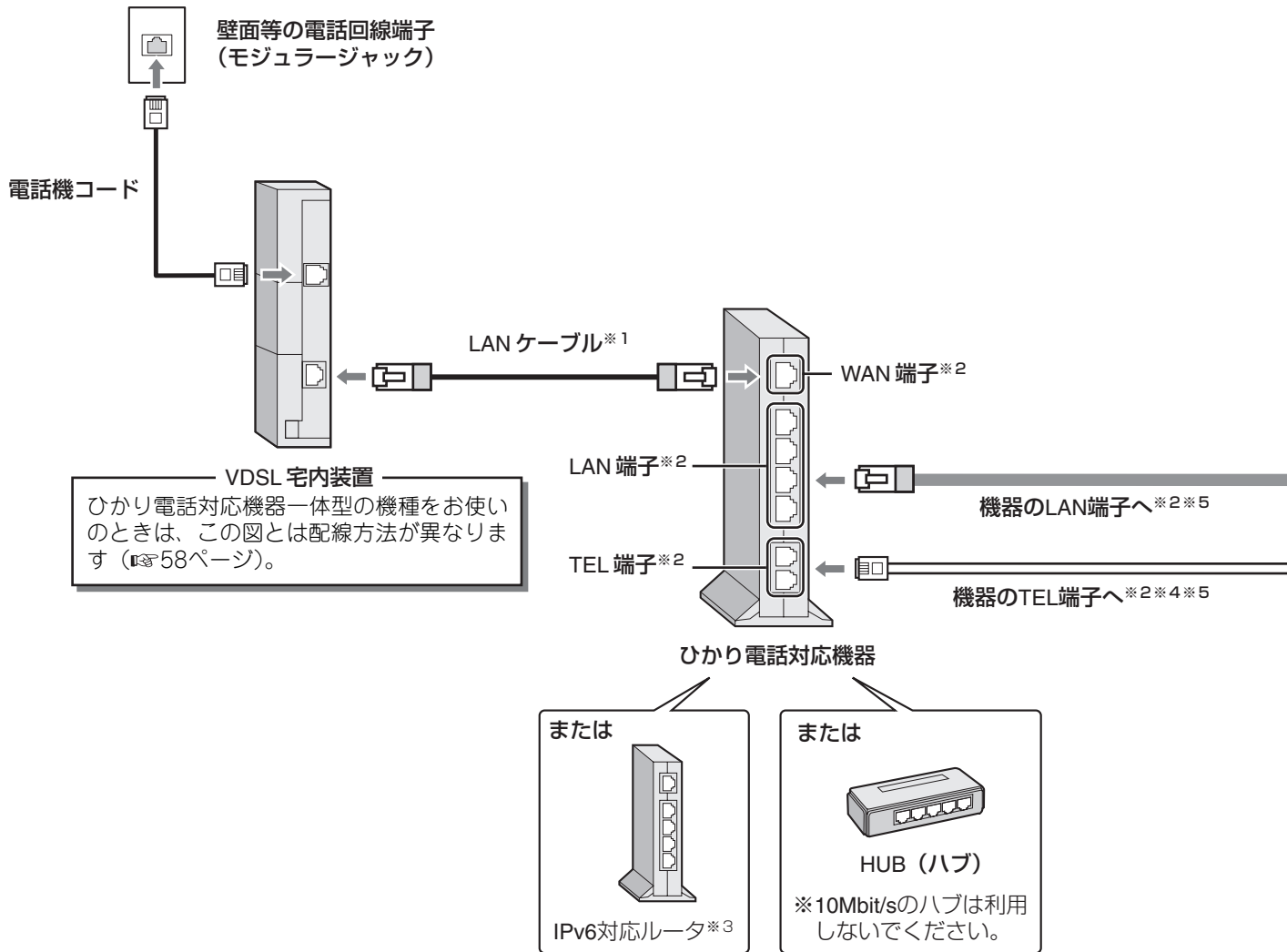

Bフレッツをご利用のお客様は、IPv6対応ルータまたはHUBで接続してください。

- ※1 マンションタイプのLAN配線方式、光配線方式をご利用のお客さま宅では、ひかり電話対応機器を壁面のLAN端子や回線終端装置に接続する場合があります。
- ※2 接続端子の名称は機器によって異なることがあります。
- ※3 IPv6非対応のルータをお使いのときは、NTT西日本ホームページ (<http://www.ntt-west.co.jp/kiki/>) をご覧のうえ、ご利用のフレッツサービスに対応するIPv6対応のルータに交換してください。
- ※4 ひかり電話以外をお使いのときは、壁面等の電話回線端子（モジュラージャック）に接続してください。
- ※5 地上デジタル放送の双方向サービスを利用されるときは、付属のLANケーブルを機器のLAN端子に、電話機コードを壁面等の電話回線端子（モジュラージャック）に接続してください。

お知らせ

- ひかりTVを利用しない場合でも、LANケーブルは必ず配線してください。本商品のファームウェアをダウンロードするために必要です（[203~204ページ](#)）。
- 以下の図は、スカパー！光マンションタイプをご利用の場合の例です。スカパー！光ホームタイプをご利用の場合は、回線終端装置（TV用）が宅内に設置されています。パターン西3（[46ページ](#)）の同軸ケーブル配線をご覧ください。
- 地上デジタル放送の双方向サービスをインターネット経由で利用するときは、インターネットサービスプロバイダとの契約が必要です。
- 電話通信用事業者およびインターネットサービスプロバイダとの契約料金、通信にかかる通信料金はお客様負担となります。

壁面のテレビ端子

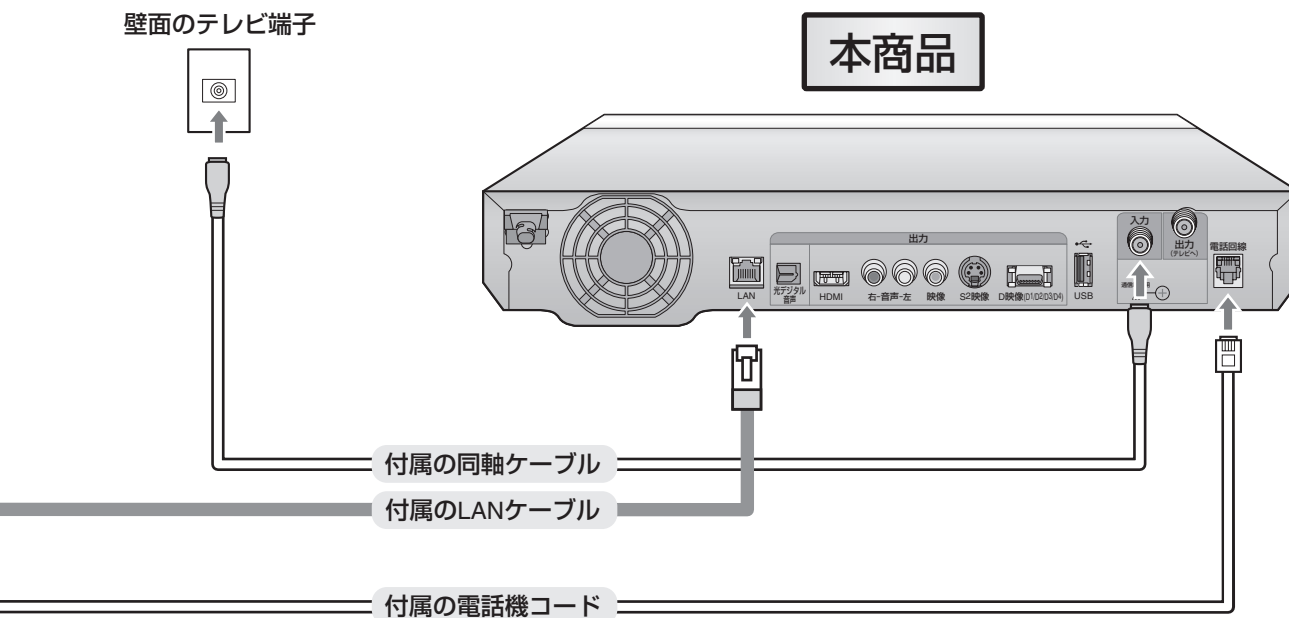

付属の同軸ケーブル

付属のLANケーブル

付属の電話機コード

—— スカパー！光視聴用の配線
 —— ひかりTV視聴用の配線

配線が終わったら、映像と音声をテレビに出力するための接続をします。61ページに進んでください。

もくじ

はじめに

つなぐ

見るための
設定

番組を
見る

ひかりTV
ビデオ

録画する

再生する

スカパー！光

ひかりTV

地上デジタル
放送

いろいろな
設定

ご参考

索引

1 配線する (NTT西日本エリア用) (つづき)

配線パターン 西6

以下の条件に当てはまる場合の配線パターンです。

エリアとサービス	NTT西日本エリア居住で、フレッツ 光ネクストまたはBフレッツの集合住宅向けサービスを利用。
契約	ひかりTVのみの契約。

配線には、付属のLANケーブルを使用します (ひかりTV視聴用/ファームウェアダウンロード用)。
また、アンテナで地上デジタル放送を視聴できる地域にお住まいのときは、付属の同軸ケーブルを壁面のテレビ端子に接続することで、地上デジタル放送を視聴できます。

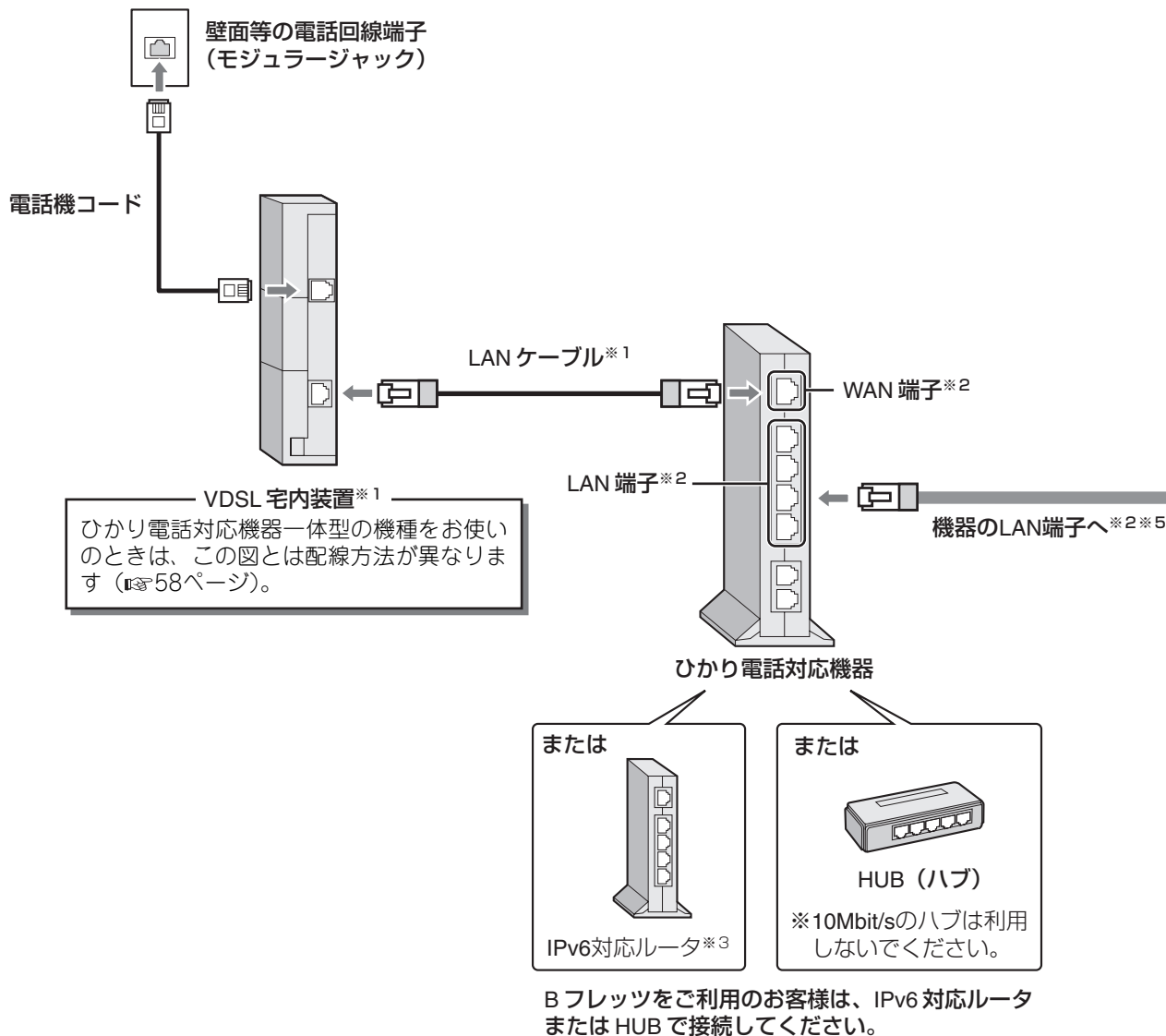

- ※1 マンションタイプのLAN配線方式、光配線方式をご利用のお客さま宅では、IPv6対応ルータを壁面のLAN端子や回線終端装置に接続する場合があります。
- ※2 接続端子の名称は機器によって異なることがあります。
- ※3 IPv6非対応のルータをお使いのときは、NTT西日本ホームページ (<http://www.ntt-west.co.jp/kiki/>) をご覧のうえ、ご利用のフレッツサービスに対応するIPv6対応のルータに交換してください。
- ※4 アンテナで地上デジタル放送を受信できる地域にお住まいの場合は、壁面のテレビ端子に同軸ケーブルを接続することで、地上デジタル放送を視聴できます。
- ※5 地上デジタル放送の双方向サービスを利用されるときは、付属のLANケーブルを機器のLAN端子に、電話機コードをひかり電話対応機器のTEL端子または壁面等の電話回線端子 (モジュージャック) に接続してください。

お知らせ

- 地上デジタル放送の双方向サービスをインターネット経由で利用するときは、インターネットサービスプロバイダとの契約が必要です。
- 電話通信用事業者およびインターネットサービスプロバイダとの契約料金、通信にかかる通信料金はお客様負担となります。

壁面のテレビ端子*4

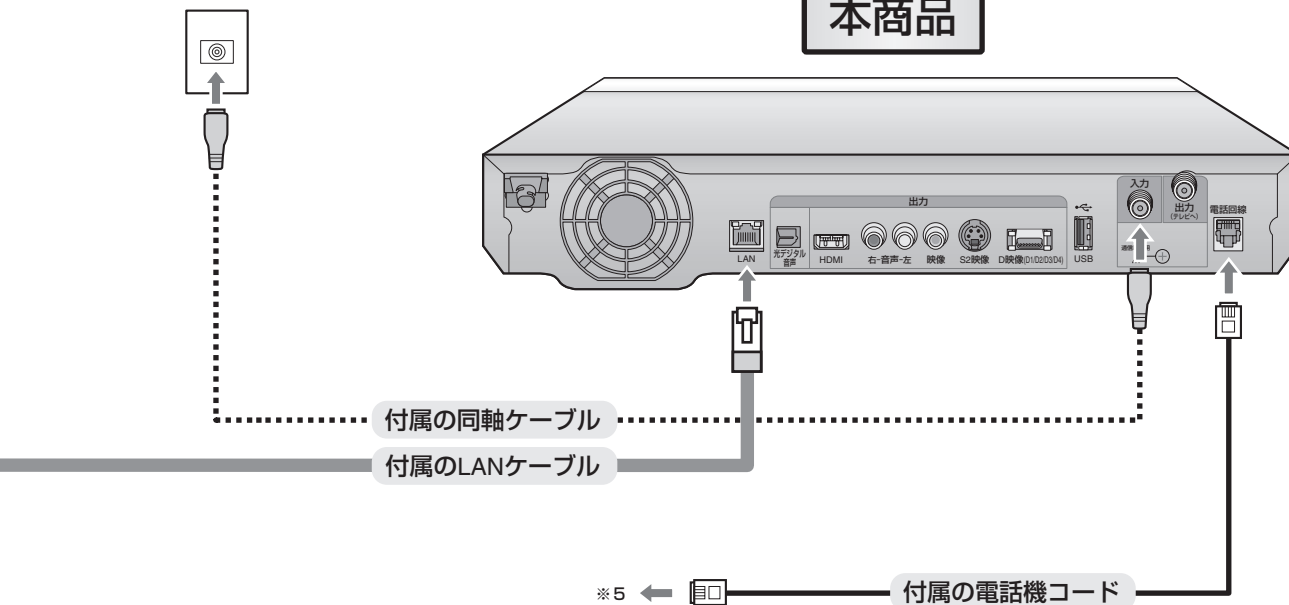

- ひかりTV視聴用の配線
- 地上デジタル放送用の配線

配線が終わったら、映像と音声をテレビに出力するための接続をします。61ページに進んでください。

1 配線する (NTT西日本エリア用) (つづき)

配線パターン 西7

以下の条件に当てはまる場合の配線パターンです。

エリアとサービス	NTT西日本エリア居住でフレッツ・光プレミアムの集合住宅向けサービスを利用。
契約	スカパー！光とひかりTVを契約、またはスカパー！光のみの契約。

配線には、付属の同軸ケーブル、LANケーブル、電話機コードを使用します。

- ・同軸ケーブル：スカパー！光視聴用。
- ・LANケーブル：ひかりTV視聴用／ファームウェアダウンロード用。
- ・電話機コード：スカパー！光のPPV（有料番組）視聴用。

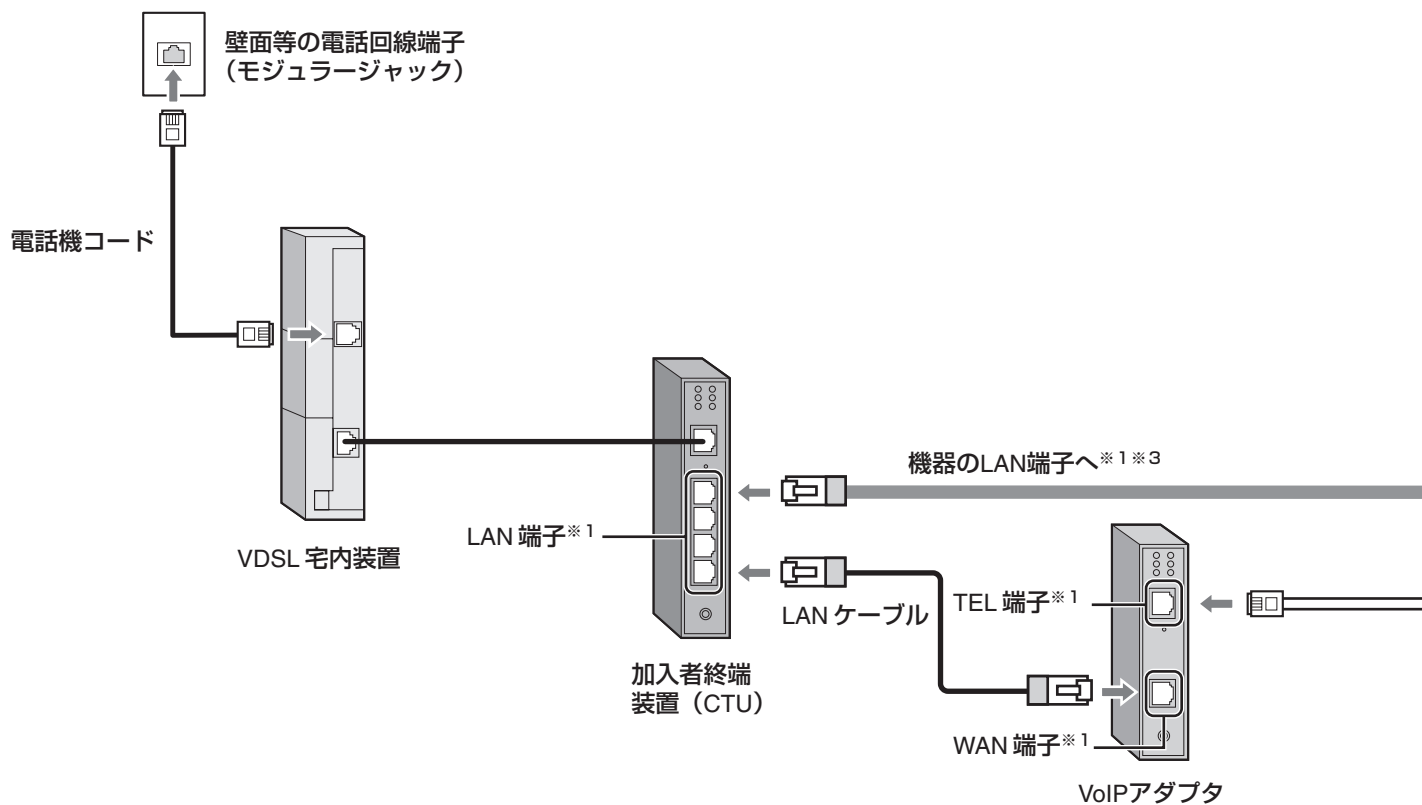

※1 接続端子の名称は機器によって異なることがあります。

※2 ひかり電話以外をお使いのときは、壁面等の電話回線端子（モジュージャック）に接続してください。

※3 地上デジタル放送の双方向サービスを利用されるときは、付属のLANケーブルを機器のLAN端子に、電話機コードを壁面等の電話回線端子（モジュージャック）に接続してください。

お知らせ

- ひかりTVを利用しない場合でも、LANケーブルは必ず配線してください。本商品のファームウェアをダウンロードするために必要です（☎203～204ページ）。
- 以下の図は、スカパー！光マンションタイプをご利用の場合の例です。スカパー！光ホームタイプをご利用の場合は、回線終端装置（TV用）が宅内に設置されています。パターン西3（☎46ページ）の同軸ケーブル配線をご覧ください。
- 地上デジタル放送の双方向サービスをインターネット経由で利用するときは、インターネットサービスプロバイダとの契約が必要です。
- 電話通事業者およびインターネットサービスプロバイダとの契約料金、通信にかかる通信料金はお客様負担となります。

壁面のテレビ端子

本商品

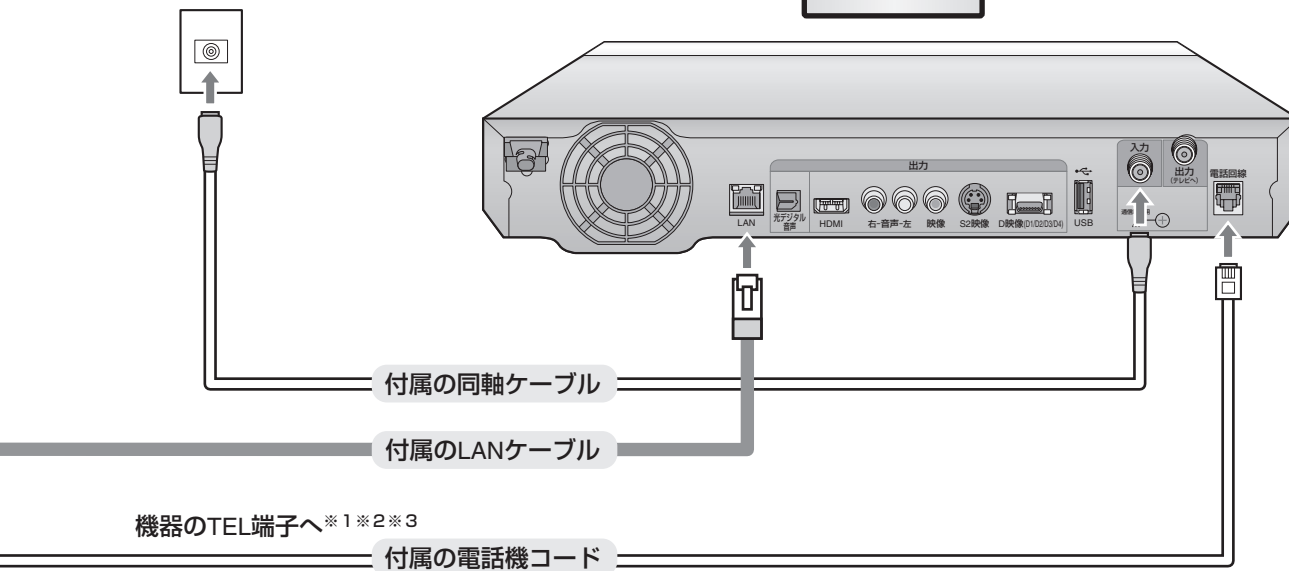

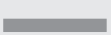
 スカパー！光視聴用の配線
 ひかりTV視聴用の配線

配線が終わったら、映像と音声をテレビに出力するための接続をします。61ページに進んでください。

もくじ

はじめに

つなぐ

見るための設定

番組を見る

ひかりTVビデオ

録画する

再生する

スカパー！光

ひかりTV

地上デジタル放送

いろいろ設定

ご参考

索引

1 配線する（NTT西日本エリア用）（おわり）

配線パターン 西8

以下の条件に当てはまる場合の配線パターンです。

エリアとサービス	NTT西日本エリア居住でフレッツ・光プレミアムの集合住宅向けサービスを利用。
契約	ひかりTVのみの契約。

配線には、付属のLANケーブルを使用します（ひかりTV視聴用／ファームウェアダウンロード用）。
また、アンテナで地上デジタル放送を視聴できる地域にお住まいのときは、付属の同軸ケーブルを壁面のテレビ端子に接続することで、地上デジタル放送を視聴できます。

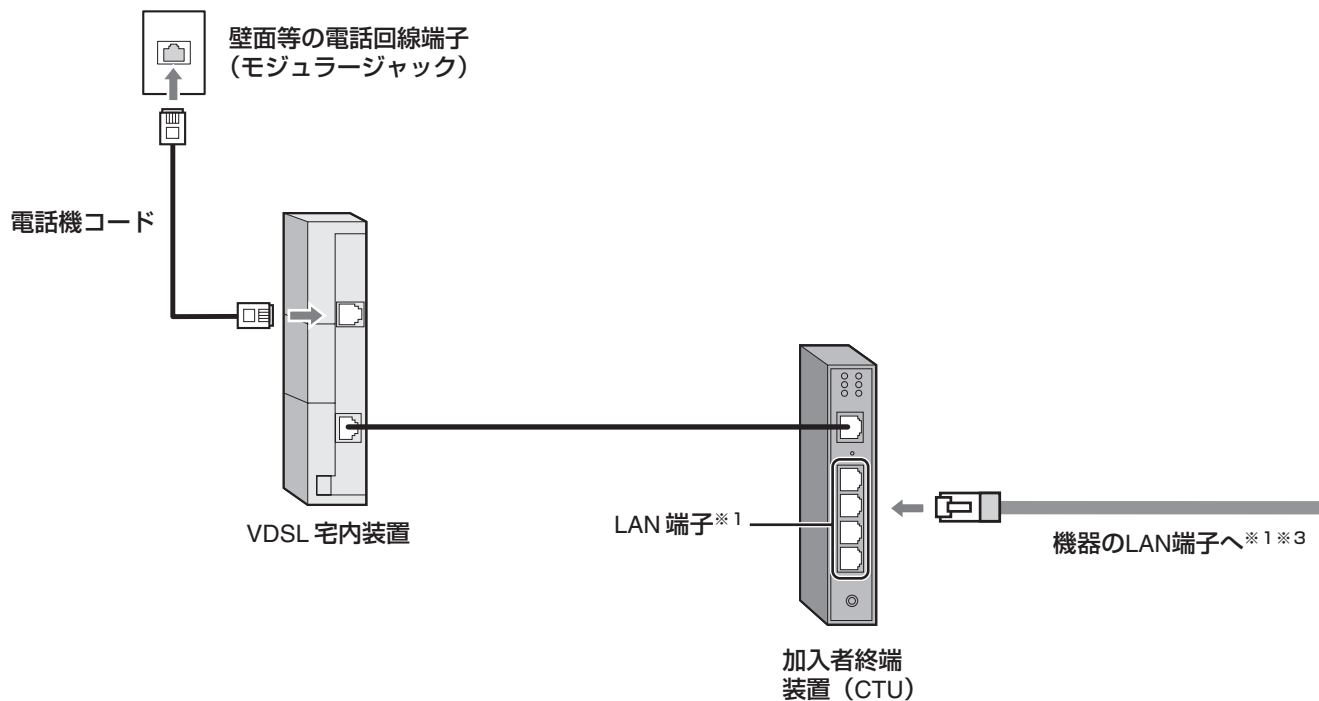

- ※1 接続端子の名称は機器によって異なることがあります。
- ※2 アンテナで地上デジタル放送を受信できる地域にお住まいの場合は、壁面のテレビ端子に同軸ケーブルを接続することで、地上デジタル放送を視聴できます。
- ※3 地上デジタル放送の双方向サービスを利用されるときは、付属のLANケーブルを機器のLAN端子に、電話機コードを壁面等の電話回線端子（モジュージャック）に接続してください。

お知らせ

- 地上デジタル放送の双方向サービスをインターネット経由で利用するときは、インターネットサービスプロバイダとの契約が必要です。
- 電話通信用事業者およびインターネットサービスプロバイダとの契約料金、通信にかかる通信料金はお客様負担となります。

壁面のテレビ端子※2

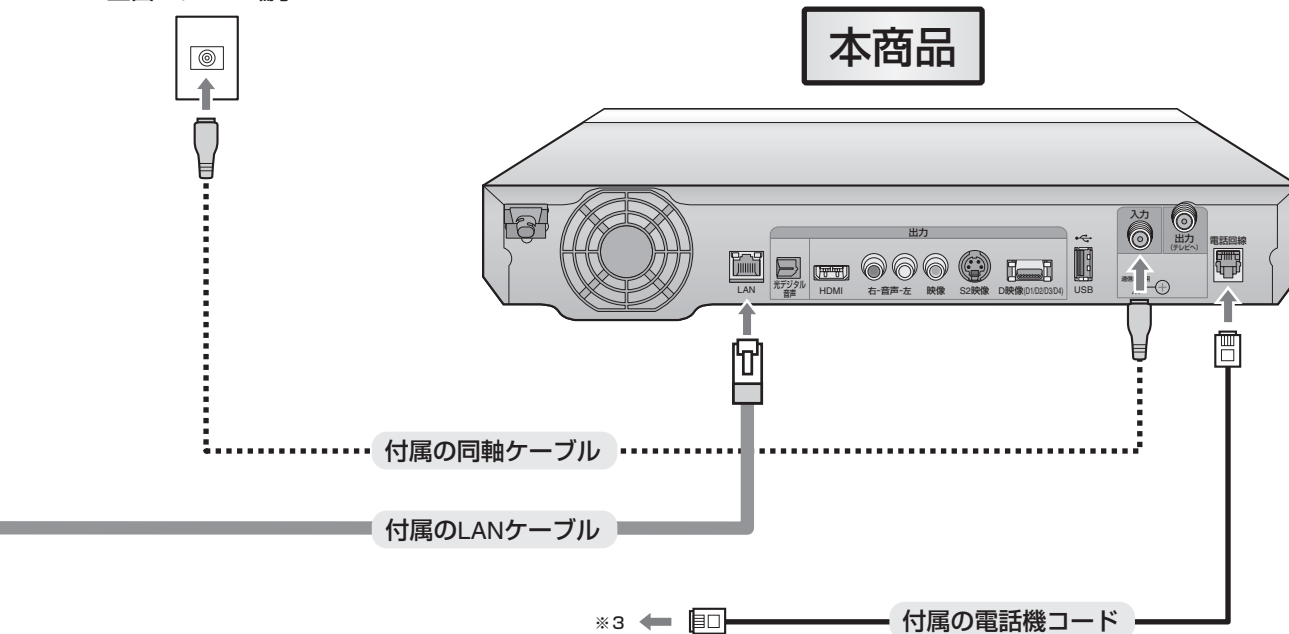

- ひかりTV視聴用の配線
- 地上デジタル放送用の配線

配線が終わったら、映像と音声をテレビに出力するための接続をします。61ページに進んでください。

もくじ

はじめに

つなぐ

見るための
設定

番組を
見る

ひかりTV
ビデオ

録画する

再生する

スカパー！光

ひかりTV

地上デジタル
放送

いろいろ
設定

ご参考

索引

1 配線する (補足)

ひかり電話対応機器一体型の回線終端装置またはVDSL宅内装置をお使いのときは

回線終端装置またはVDSL宅内装置には、ひかり電話対応機器一体型の機種があります。以下の表にあるフレッツサービスをご利用のときは、このタイプの機種をお使いの場合があります。機種をお確かめのうえ、該当する機種をお使いのときは、本商品と機器をこのページの図のように配線してください (LANケーブルおよび電話機コード以外の配線は、適合する配線パターンの内容に従ってください)。

ご利用のフレッツサービス	機種名
回線終端装置をお使いのとき ・ NTT東日本/NTT西日本：フレッツ 光ネクスト ファミリータイプ ・ NTT東日本/NTT西日本：フレッツ 光ネクスト マンションタイプ (光配線方式) ・ NTT東日本：Bフレッツ ハイパーファミリータイプ ・ NTT東日本：Bフレッツ マンションタイプ (光配線方式)	・ PR-S300NE ・ PR-S300SE ・ PR-200NE
VDSL宅内装置をお使いのとき ・ NTT東日本/NTT西日本：フレッツ 光ネクスト マンションタイプ (VDSL方式) ・ NTT東日本：Bフレッツ マンションタイプ (VDSL方式)	・ RV-S340NE ・ RV-S340SE ・ RV-230NE ・ RV-230SE

回線終端装置をお使いのとき

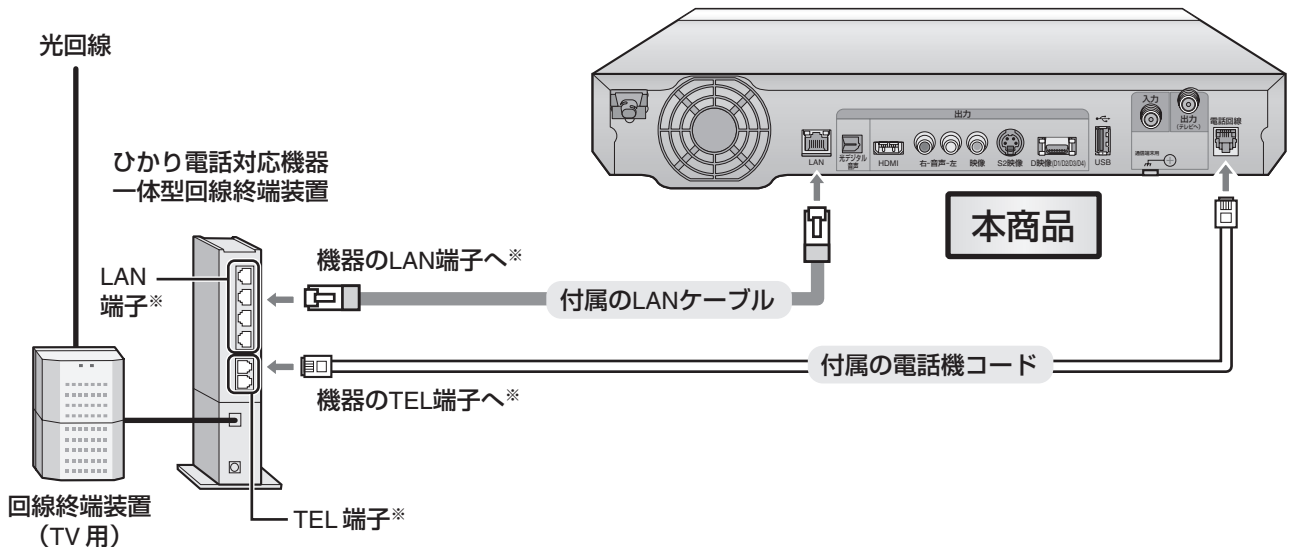

VDSL宅内装置をお使いのとき

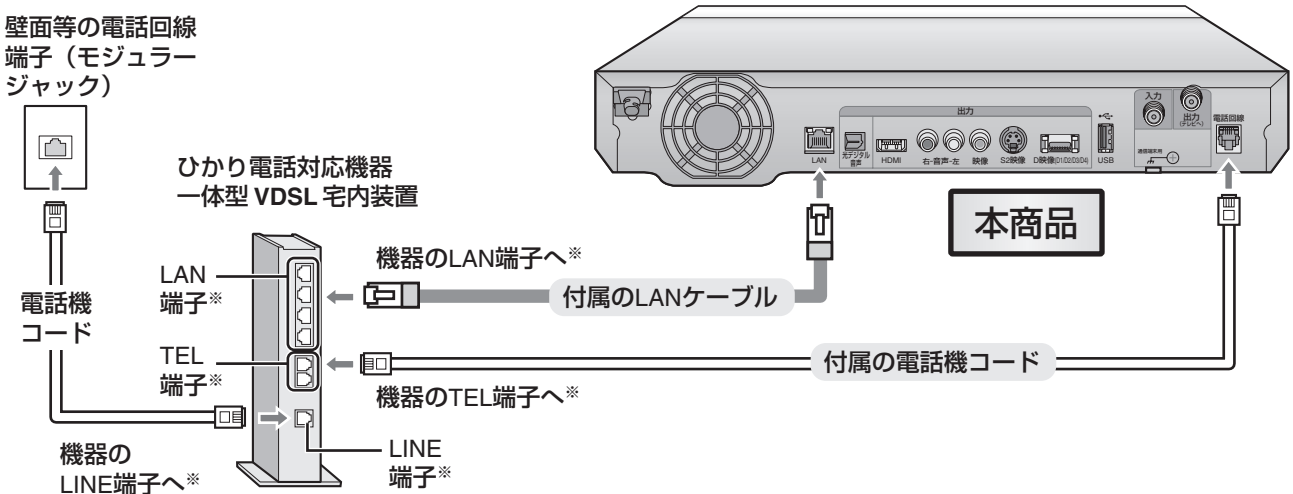

※ 接続端子の名称は機器によって異なることがあります。

地上デジタル放送のみお使用のときは

地上デジタル放送のみお使用になるときは、以下のように配線してください。
配線には、付属の同軸ケーブル（地上デジタル放送受信用）とLANケーブル（ファームウェアダウンロード用）を使用します。

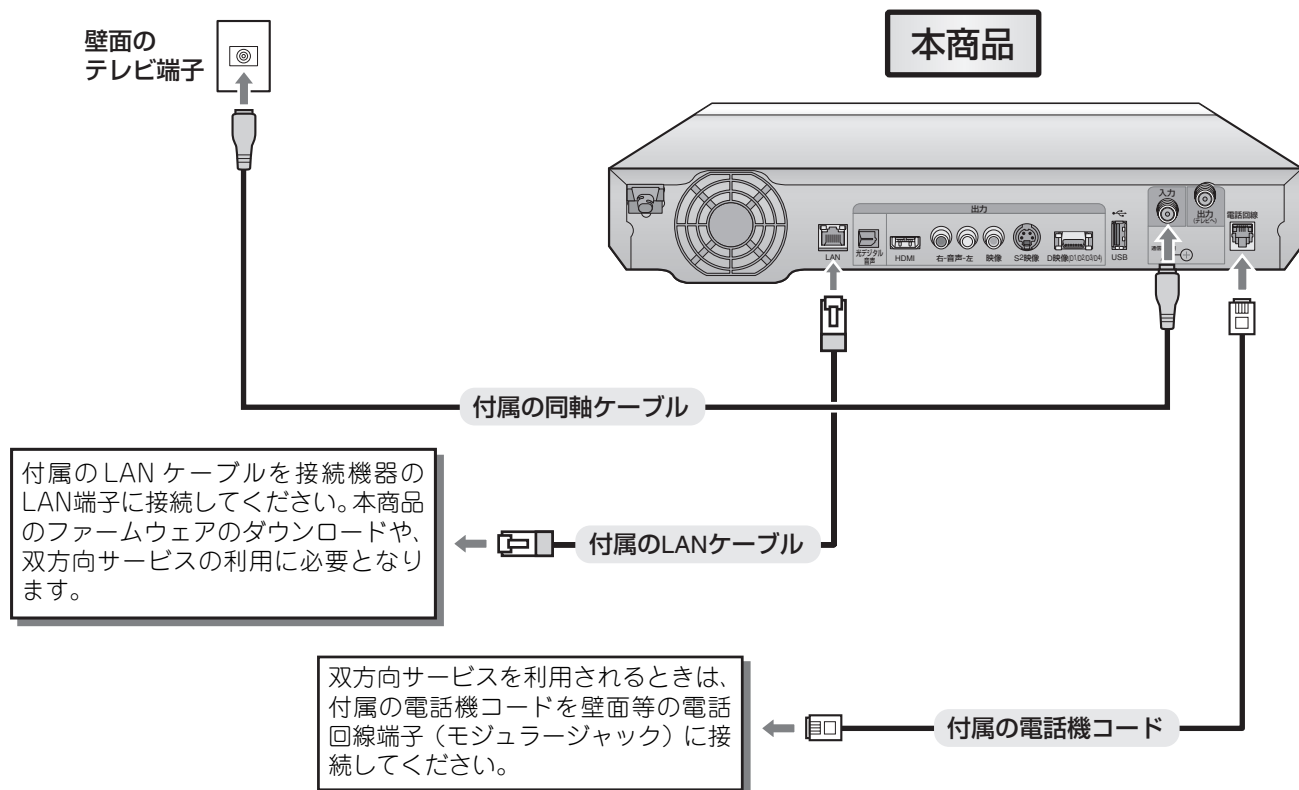

配線が終わったら、映像と音声をテレビに出力するための接続をします。61ページに進んでください。

お知らせ

- 地上デジタル放送の双方向サービスをインターネット経由で利用するときは、インターネットサービスプロバイダとの契約が必要です。
- 電話通信事業者およびインターネットサービスプロバイダとの契約料金、通信にかかる通信料金はお客様負担となります。

同軸ケーブルの接続について

スカパー！光の視聴には、同軸ケーブルの接続が必要です。契約の内容によっては、同軸ケーブルを壁面のテレビ端子ではなく回線終端装置（TV用）に直接接続する必要があります。このときの接続方法は、右記へお問い合わせください。また、スカパー！光の契約タイプが分からないときも、同様に右記へお問い合わせください。

◆スカパー！光カスタマーセンター
Tel. 0570-013-999
携帯／PHS／IP電話からは045-279-7777
（受付時間：10:00～20:00 年中無休）

お知らせ

●ホーム共聴設備とは、複数の部屋でスカパー！光をご視聴いただくための設備です。

◆スカパー！光ホームタイプをご契約のとき／ホーム共聴設備なし：回線終端装置（TV用）に直接接続◆

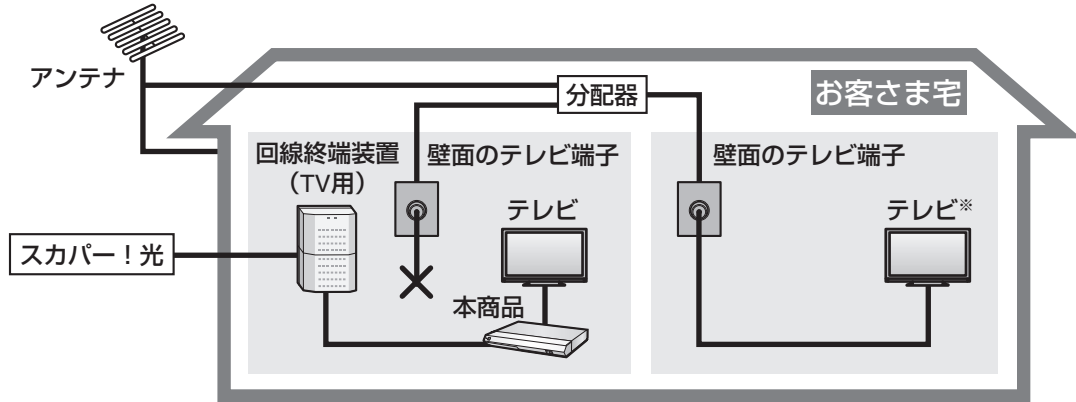

※図のように接続されているときは、こちらのテレビでスカパー！光を視聴することはできません。

◆スカパー！光マンションタイプをご契約のとき：壁面のテレビ端子に接続◆

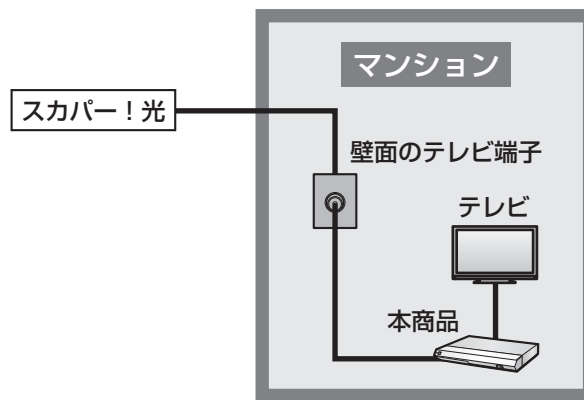

◆スカパー！光ホームタイプをご契約のとき／ホーム共聴設備あり：壁面のテレビ端子に接続◆

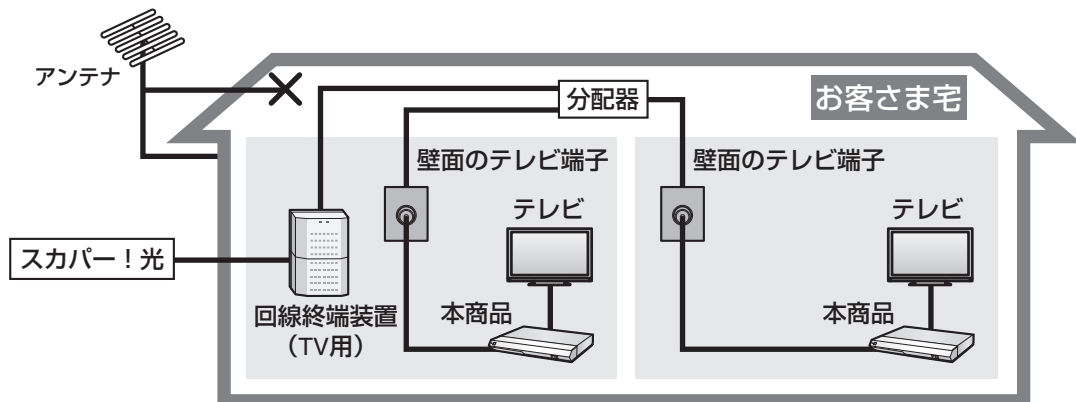

2 テレビに接続する

本商品からテレビへ、映像と音声を出力するための接続をします。
映像と音声の出力に、付属品の映像・音声（赤・白・黄）コードを使用されるときは、このページの説明をご覧ください。
また、映像と音声の出力には、以下のケーブル類（市販品）も使用できます。市販品のケーブル類を使用されるときは、テレビがケーブル類に対応しているかもご確認のうえ、各参照ページの説明をご覧ください。

ケーブル類の名称	出力	備考	参照ページ
S映像ケーブル	映像のみ	—	62ページ
D映像ケーブル	映像のみ	—	63ページ
HDMIケーブル	映像と音声	デジタルテレビ専用	64ページ
光デジタルケーブル	音声のみ	音響機器用	65ページ

お知らせ

- 本商品を経由して同軸ケーブルがテレビに接続されている場合は、本商品の電源プラグが接続されていないと、映像が正しく表示されません。
- 映像出力用のケーブル類は、映像・音声（赤・白・黄）コード、S映像ケーブル、D映像ケーブル、HDMIケーブルのいずれか一つで接続してください。複数の種類のケーブル類を接続すると、映像が乱れたり、色が変わったりすることがあります。
- 本商品とテレビは直接接続してください。ビデオデッキを経由して本商品の映像をテレビに映した場合は、コピー防止機能の働きにより映像が乱れることがあります。
- 著作権保護された番組をビデオデッキなどで録画する際、著作権保護のための機能が働き、正しく録画できません。また、この機能により、再生目的でもビデオデッキを介してモニター出力した場合には画質が劣化する場合がありますが、機器の問題ではありません。著作権保護された番組を視聴する場合は本商品とモニターを直接接続してお楽しみください。
- 地上デジタル放送はダビング10に対応しています。

映像・音声（赤・白・黄）コードでつなぐ

映像と音声の出力を付属品の映像・音声（赤・白・黄）コードで行うときは、以下のように接続します。

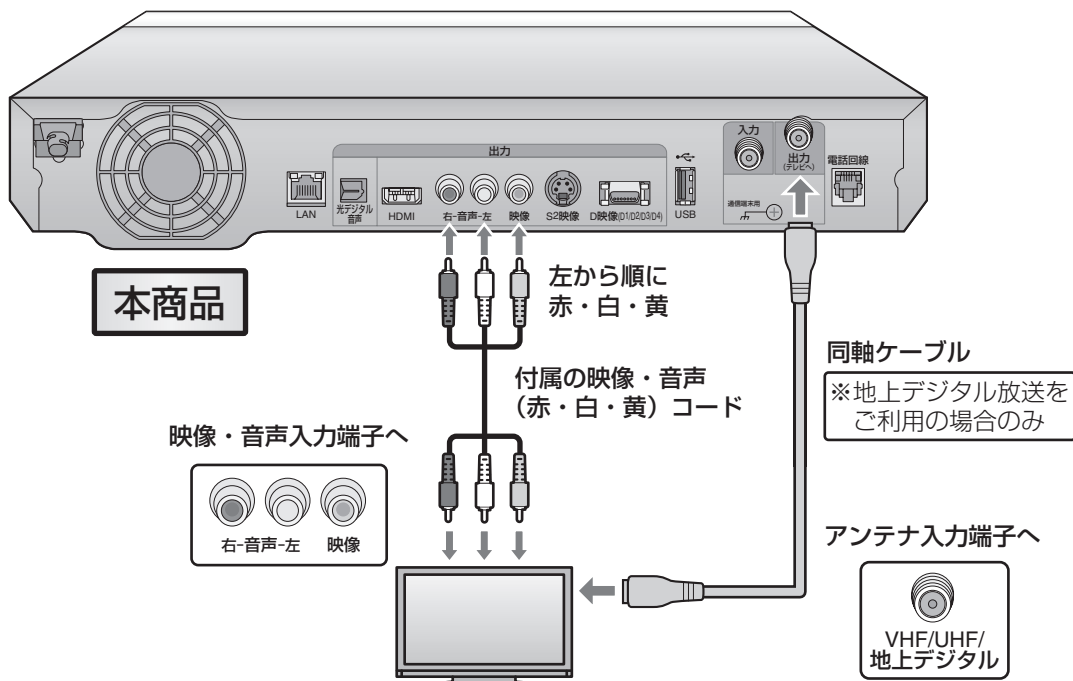

接続が終わったら、視聴に必要なICカードをセットします。66ページに進んでください。

お知らせ

- 安全のため、本商品とテレビの電源プラグを電源コンセントから抜いた状態で接続してください。
- テレビ側の端子の記載は一例です。また、テレビ側の接続については、テレビに付属の取扱説明書をご覧ください。
- ケーブル類は、接続する端子の奥までしっかり差し込んでください。
- 本商品とテレビを接続しているケーブル類を、同軸ケーブルと一緒に束ねないでください。番組を見るときに画面にノイズが出るなど、電波妨害の原因となることがあります。
- 機器間の相互干渉による映像の乱れや雑音などを避けるため、電源コードや他のケーブル類を、同軸ケーブルからできる限り離してご使用ください。

もくじ
はじめに
つなぐ
見るための設定
番組を見る
ひかりTV
録画する
再生する
スカパー！光
ひかりTV
地上デジタル放送
いろいろ設定
ご参考
索引

S映像ケーブルでつなぐ

映像出力用に、高画質な映像が得られる市販のS映像ケーブルを使用できます。
S映像ケーブルを使うときは、映像・音声（赤・白・黄）コードの映像端子（黄）を接続しないでください。

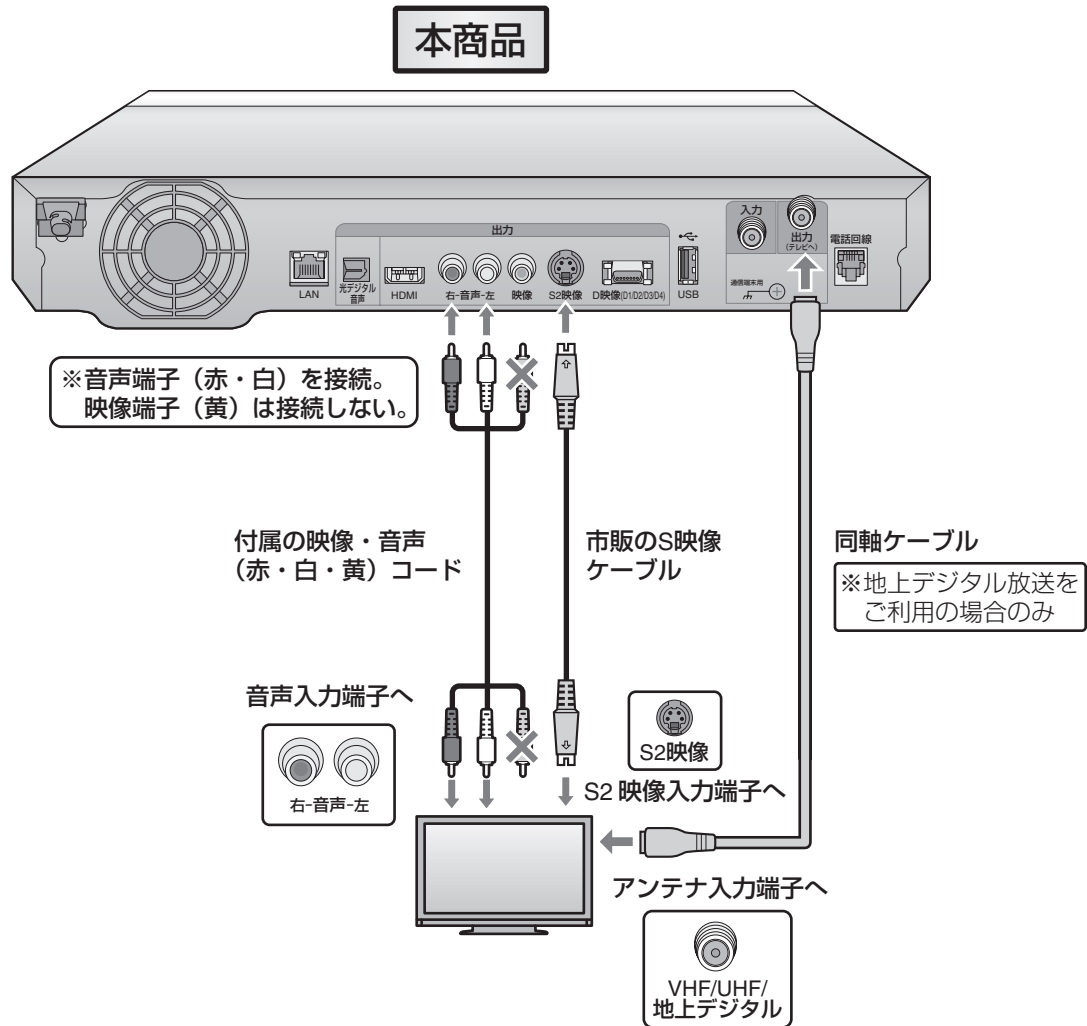

接続が終わったら、視聴に必要なICカードをセットします。66ページに進んでください。

●お知らせ

- 安全のため、本商品とテレビの電源プラグを電源コンセントから抜いた状態で接続してください。
- テレビ側の端子の記載は一例です。また、テレビ側の接続については、テレビに付属の取扱説明書をご覧ください。
- ケーブル類は、接続する端子の奥までしっかり差し込んでください。
- 本商品とテレビを接続しているケーブル類を、同軸ケーブルと一緒に束ねないでください。番組を見るときに画面にノイズが出るなど、電波妨害の原因となることがあります。
- 機器間の相互干渉による映像の乱れや雑音などを避けるため、電源コードや他のケーブル類を、同軸ケーブルからできる限り離してご使用ください。

D映像ケーブルでつなぐ

映像出力用に、接続する端子によって画像の鮮明さと画質を選べる市販のD映像ケーブルを使用できます。D映像ケーブルを使うときは、映像・音声（赤・白・黄）コードの映像端子（黄）を接続しないでください。

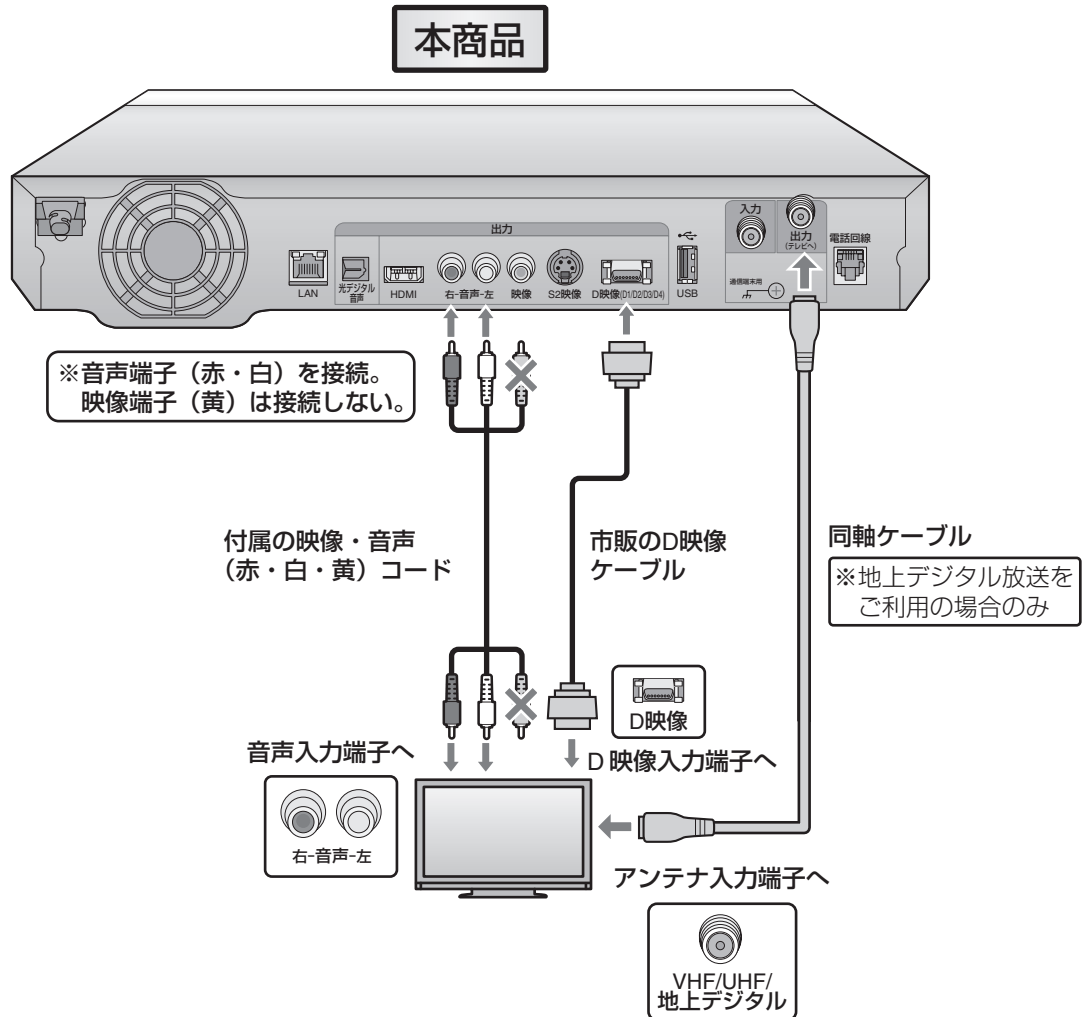

接続が終わったら、視聴に必要なICカードをセットします。66ページに進んでください。

お知らせ

- 安全のため、本商品とテレビの電源プラグを電源コンセントから抜いた状態で接続してください。
- テレビ側の端子の記載は一例です。また、テレビ側の接続については、テレビに付属の取扱説明書をご覧ください。
- ケーブル類は、接続する端子の奥までしっかり差し込んでください。
- D-コンポーネント変換ケーブル（市販品）を使用してテレビのコンポーネント映像入力端子に接続したときは、テレビのオートワイド機能は働きません。
- テレビによっては、コンポーネント映像入力端子の切り換え（メニュー設定やスイッチなどの切り換え）が必要な場合があります。テレビに付属の取扱説明書をご覧ください。
- 本商品とテレビを接続しているケーブル類を、同軸ケーブルと一緒に束ねないでください。番組を見るときに画面にノイズが出るなど、電波妨害の原因となることがあります。
- 機器間の相互干渉による映像の乱れや雑音などを避けるため、電源コードや他のケーブル類を、同軸ケーブルからできる限り離してご使用ください。

HDMIケーブルでつなぐ

映像と音声の出力用に、市販のHDMIケーブルを使用できます（デジタルテレビ専用）。HDMIケーブルは1本で映像と音声の両方を出力できます。

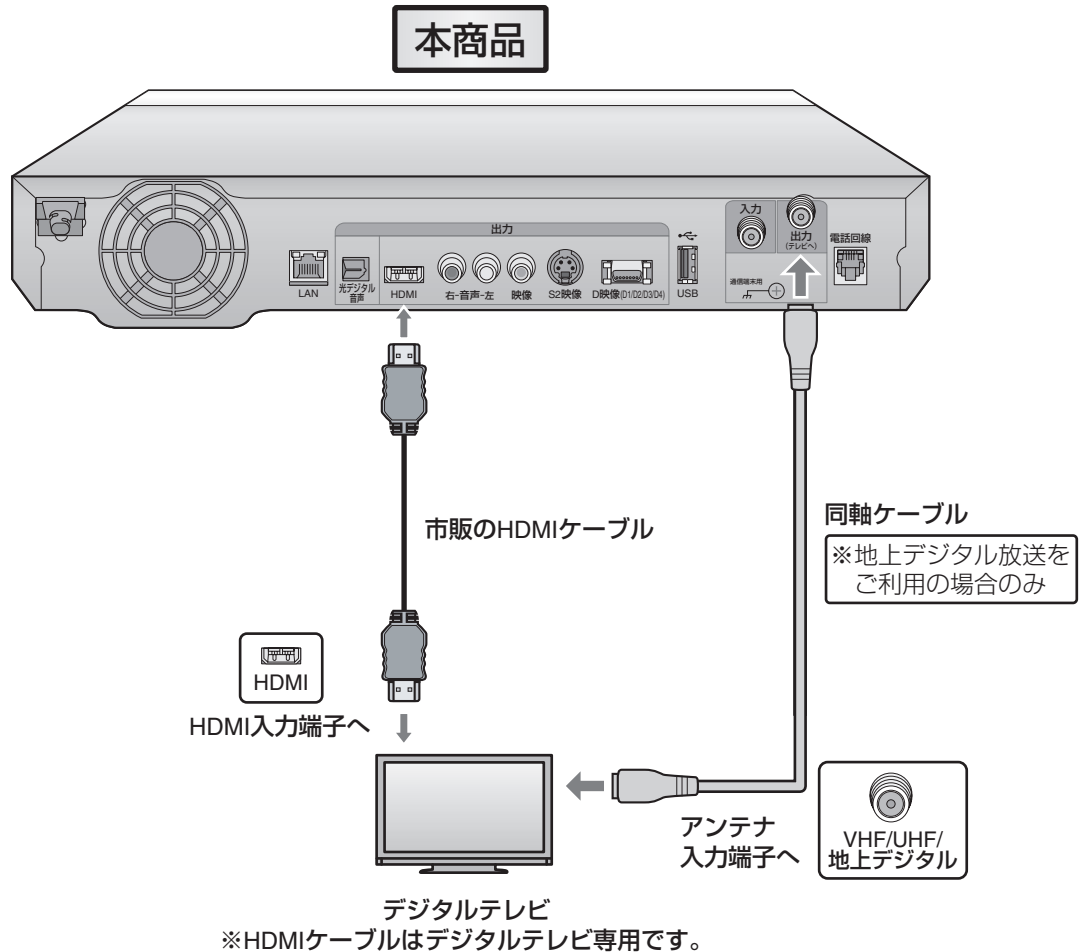

接続が終わったら、視聴に必要なICカードをセットします。66ページに進んでください。

お知らせ

- 安全のため、本商品とテレビの電源プラグを電源コンセントから抜いた状態で接続してください。
- テレビ側の端子の記載は一例です。また、テレビ側の接続については、テレビに付属の取扱説明書をご覧ください。
- ケーブル類は、接続する端子の奥までしっかり差し込んでください。
- HDMIケーブルをご使用のときは、HDMI規格に適合したケーブルをご使用ください。
- DVIデジタル入力端子付きの機器とDVI/HDMI変換ケーブル（市販品）を使用して接続したときは、正常な映像にならない、または映らないことがあります。本商品のHDMI出力端子は、HDMI機器との接続を目的に設計されています。また、DVI/HDMI変換ケーブルを使いDVI機器と接続したときは、DVI機器に音声が入力されません。
- HDMI出力は常時暗号化を行っているため、DVI/HDMI変換ケーブル（市販品）を使用してDVIデジタル入力端子付きの機器と接続した場合、正常に映像が映らないことがあります。
- 本商品とテレビを接続しているケーブル類を、同軸ケーブルと一緒に束ねないでください。番組を見るときに画面にノイズが出るなど、電波妨害の原因となることがあります。
- 機器間の相互干渉による映像の乱れや雑音などを避けるため、電源コードや他のケーブル類を、同軸ケーブルからできる限り離してご使用ください。
- HDMI出力端子は、5.1チャンネルオーディオなどの音響効果に対応しています。

光デジタルケーブル（音声出力用）でつなぐ

市販の光デジタルケーブルを使用すると、光デジタル対応の音響機器（5.1チャンネルオーディオシステムなど）に接続し、通常のステレオ音声に加えて、5.1チャンネルオーディオなどの音響効果を出力できます。

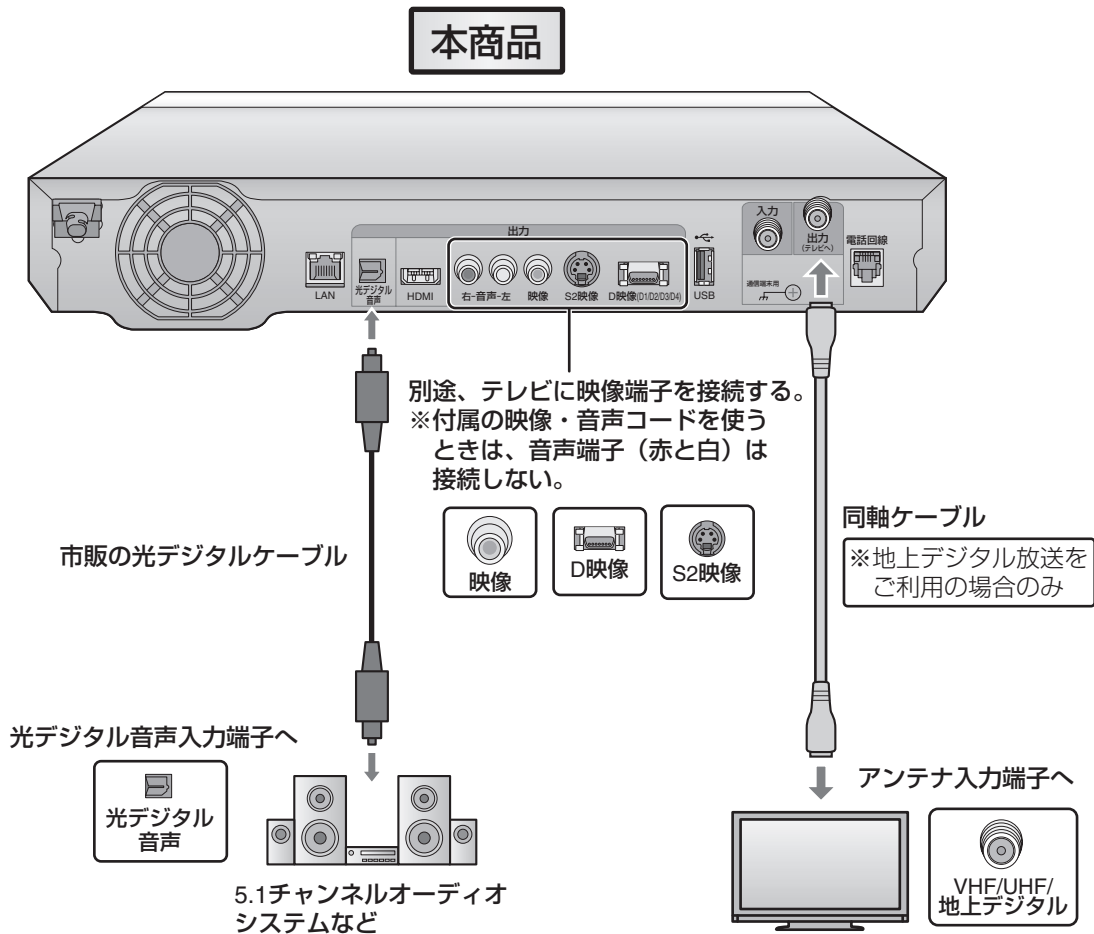

接続が終わったら、視聴に必要なICカードをセットします。66ページに進んでください。

お知らせ

- 安全のため、本商品とテレビの電源プラグを電源コンセントから抜いた状態で接続してください。
- テレビ側の端子の記載は一例です。また、テレビ側の接続については、テレビに付属の取扱説明書をご覧ください。
- ケーブル類は、接続する端子の奥までしっかり差し込んでください。
- 音響機器側の接続については、音響機器に付属の取扱説明書をご覧ください。
- 本商品とテレビを接続しているケーブル類を、同軸ケーブルと一緒に束ねないでください。番組を見るときに画面にノイズが出るなど、電波妨害の原因となることがあります。
- 機器間の相互干渉による映像の乱れや雑音などを避けるため、電源コードや他のケーブル類を、同軸ケーブルからできる限り離してご使用ください。
- 光デジタルケーブルで接続しているときに、「デジタル音声出力」(P.197ページ)を「AACデコーダ非対応」に設定すると、5.1チャンネルで出力されません。

スカパー！光および地上デジタル放送を視聴するときは、ICカードのセットが必要です。スカパー！光の視聴にはスカパー！光ICカードが、地上デジタル放送の視聴にはB-CASカードが必要です。

ICカードは、以下の操作で本体前面のICカードスロットにセットしてください。

- 1** 本体左側面のくぼみに指をかけて、IC カードカバーを手前に開ける。

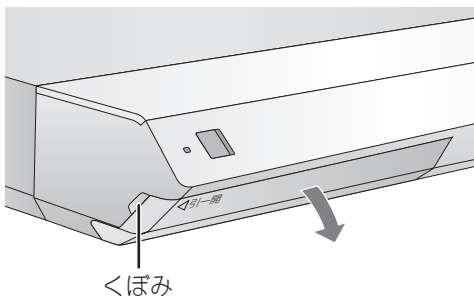

- 2** ICカードをしっかりとセットする。

B-CASカードは左のスロットに、スカパー！光ICカードは右のスロットにセットします。ICカードは挿入方向が決まっています。下図の向きで、ICカードがスロットの奥に当たるまで、しっかりとセットしてください。

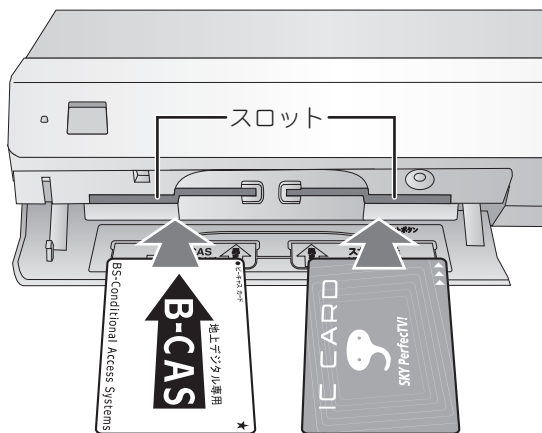

- 3** ICカードカバーを閉じる。

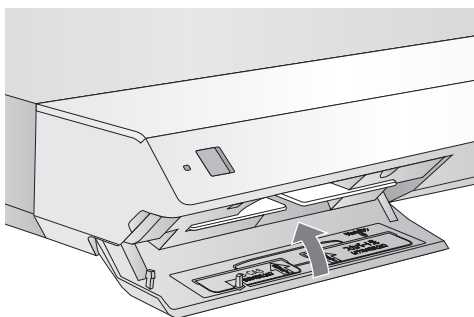

カードのセットが終わったら、リモコンに乾電池をセットします。67ページに進んでください。

■ ICカードを取り出すときは

本体の電源を切ってから（電源ランプ赤点灯）、ICカードカバーを開け、ICカードをまっすぐに引き抜いてください。

■ 地上デジタル放送とB-CASカードについて

地上デジタル放送は、B-CASカードを利用した限定受信システム（=CAS）を採用しています。2004年4月より、有料放送だけでなく、無料放送にもB-CASカードが必要になっています。

● お知らせ

- IC カードカバーが開いていると、スカパー！光および地上デジタル放送の番組を録画することができません。また、スカパー！光および地上デジタル放送の番組の録画中にICカードカバーを開くと、録画が中断されます。録画中はICカードカバーを開けないでください。
- スカパー！光ICカードの所有権は、株式会社スカパーフェクト・コミュニケーションズにあります。スカパー！光ICカードは本商品をご使用のお客さまに貸与されたもので、無断で他人に譲渡することはできません。
- B-CASカードの所有権は、株式会社ピーエス・コンディショナルアクセスシステムズにあります。地上デジタル放送（B-CASカード）をご利用の前には、「B-CASカード所有許諾契約約款」をご確認ください。

<スカパー！光ICカード/B-CASカード共通のお知らせ>

- ICカードに記憶された内容は、PPV（有料番組）の購入金額が一定額になったとき、または定期的に、電話回線を通じて映像配信サービス会社へ自動送信されます。この通信に電話料金は発生しません。
- 本商品の動作中は、ICカードに触れたり、抜き差ししたりしないでください。番組を視聴できなくなることがあります。
- ICカードの金属部には手を触れないでください。
- ICカードスロットにはICカード以外のものを挿入しないでください。
- ICカードを変形させたり、傷つけたりしないでください。また、ICカードの上に重いものを乗せたり、踏みつけたりしないでください。
- ICカードを分解したり、加工したりしないでください。
- ICカードは大切に保管してください。第三者がお客さまのICカードで有料番組を視聴した場合でも、視聴料はお客さまに請求されます。

リモコンに付属の乾電池2個（単3形・マンガンタイプ）をセットします。

新しい乾電池に交換するときも、以下の手順を参照して古い乾電池を取り出し、新しい乾電池をセットしてください。交換する乾電池には、必ず単3形のマンガンタイプをお使いください。

1 リモコン背面の電池フタを取り外す。

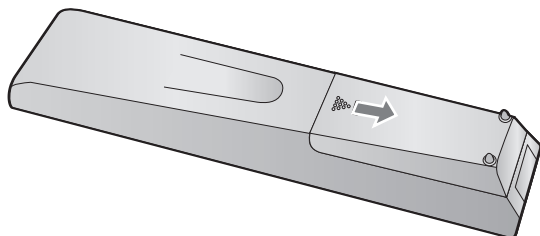

滑り止め（の部分）に指をかけて、矢印の方向に引いてください。

2 +-の向きに注意して乾電池をセットする。

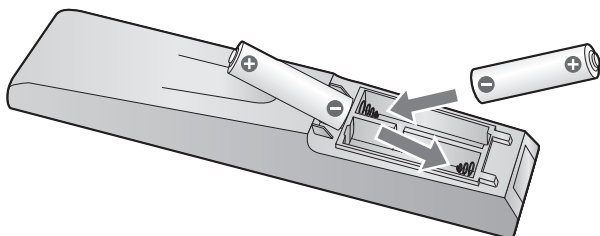

3 電池フタをかぶせて、元通りに取り付ける。

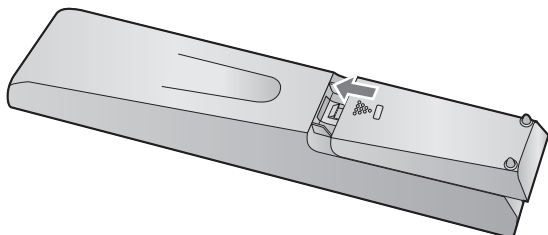



●お知らせ

- リモコンに強い力を加えないでください。故障の原因となることがあります。
- 乾電池を交換したときは、リモコンが正しく動作しないことがあります。このときは、乾電池をいったんリモコンから取り外し、5分以上たってから入れ直してください。
- 付属の乾電池は、保管状態によっては短期間で消耗することがあります。早めに新しい乾電池と交換してください（寿命の目安は、通常6カ月～1年です）。
- 長期間使用しないときは、乾電池をリモコンから取り外してください。
- 交換した古い乾電池を廃棄するときは、お住まいの自治体の規則に従ってください。

乾電池のセットが終わったら、本体の電源を入れます。68ページに進んでください。

■乾電池を交換したときは

乾電池を交換したときは、リモコンとテレビの対応設定（ 185ページ）やリモコンコードの設定（ 187ページ）がリセットされます。必要に応じて再設定してください。

本体の電源プラグを電源コンセントに差し込み、電源を入れます。
あわせてリモコンの操作範囲も確認しておきましょう。

電源プラグを電源コンセントに差し込む

本体背面の電源プラグを、ご家庭の電源コンセント（AC100V）に差し込みます。

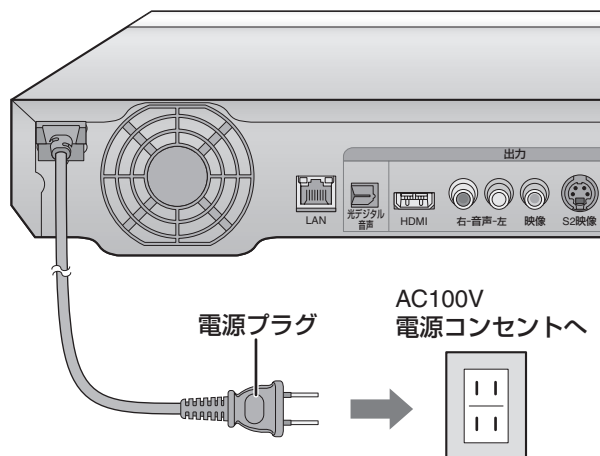

お知らせ

- 電源コードは、束ねずに伸ばしてご使用ください。
- 機器間の相互干渉による映像の乱れや雑音などを避けるために、電源コードや他のケーブル類を同軸ケーブルからできる限り離してご使用ください。

本体の電源を入れる

電源プラグを電源コンセントに差し込んだあと、本体の電源ランプが赤色に点滅している間（約1分間）は操作できません。赤色の点灯が変わるまでお待ちください。

本体で操作するとき

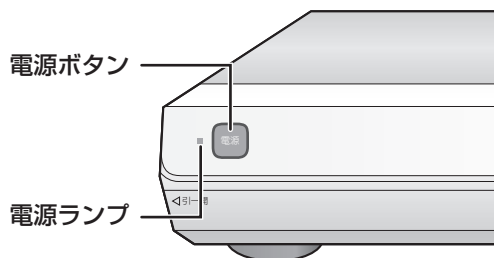

1 電源 を押す。

押すたびに電源の入/切が切り換わります。電源が入っているときは電源ランプが緑色に、電源が切れているときは赤色に点灯します。

リモコンで操作するとき

1 モード切換スイッチを「チューナー」側にして 電源 を押す。

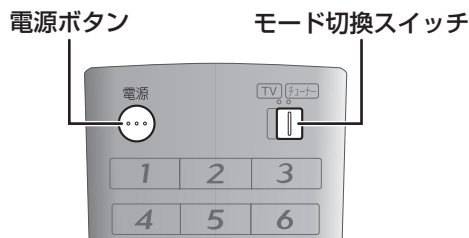

電源 を押すたびに、電源の入/切が切り換わります。電源が入っているときは本体の電源ランプが緑色に、電源が切れているときは赤色に点灯します。

リモコンで操作するときは、下図のように本体前面のリモコン受光部に向けて操作します。信号が届く範囲は、リモコン受光部の正面から約5m以内、左右約30°以内、上下約15°以内です。

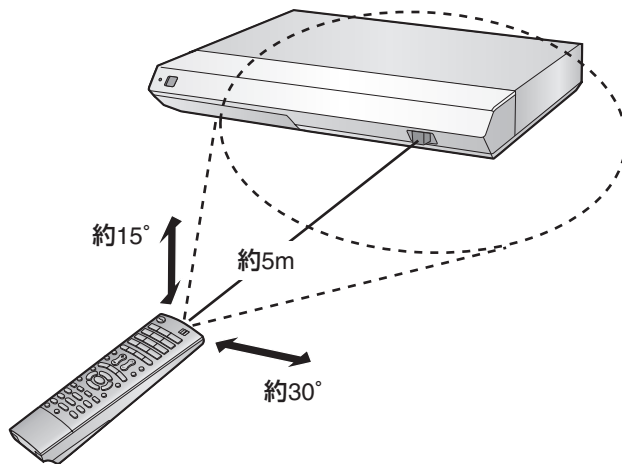

お知らせ

- 電源が切れている状態（電源ランプ赤点灯）でも、本商品は電力を消費します。
- リモコンには衝撃を与えないでください。
- リモコンを水にぬらしたり、湿度の高いところに置いたりしないでください。
- 本体のリモコン受光部に直射日光や強い照明が当たっていると、リモコンが正しく動作しないことがあります。正しく動作しないときは、照明や本体の向きにもご注意ください。
- 本体のリモコン受光部とリモコンの間に障害物があると、動作しないことがあります。間に障害物を挟まないようにしてお使いください。

もくじ

はじめに

つなぐ

見るための設定

番組を見る

ひかりTVビデオ

録画する

再生する

スカパー！光

ひかりTV

地上デジタル放送

いろいろなお設定

ご参考

索引

6 見るための設定をする

1 2 3 4 5

初期設定を使う

操作の前にテレビ側で入力切換を行い、本商品の映像が表示できるようにしてください。

初めて電源を入れると、初期設定画面が表示されます。初期設定では、視聴に必要な最小限の内容を、画面の案内に沿って設定できます。
初期設定では、リモコンの以下のボタンを使用します。

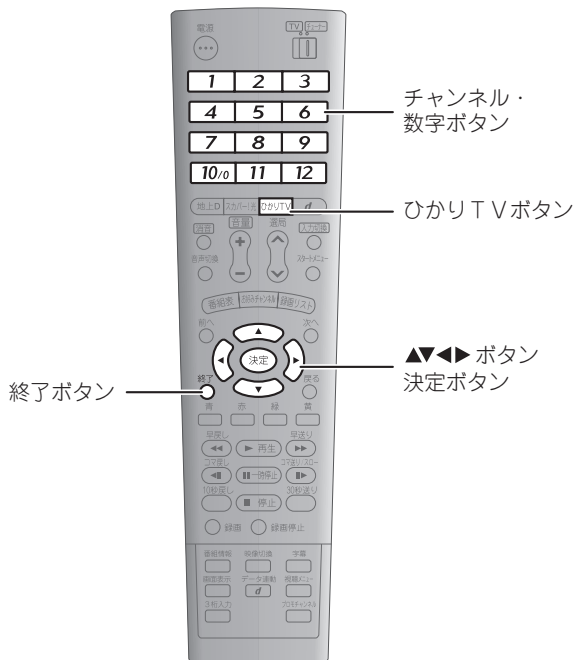

お知らせ

- 前の操作に戻るときは、画面表示に従ってください（戻れない場合もあります）。

1 画面の内容を確認して **決定** を押す。

<p>⇒ 開始</p> <ul style="list-style-type: none"> ・ファームウェア確認 ・接続テレビ設定 ・サービス設定 スカパー！光設定 地上デジタル設定 ひかりTV設定 <p>終了</p>	<p>初期設定を開始します。 (ここで変更した内容は後で変更可能です。)</p> <p>また、初期設定を始める前に、ケーブル等との接続は済ませておいてください。</p> <p>設定に使用するリモコンボタンは各画面下部に表示されます。表示されているリモコンボタンを使用し操作を行ってください。</p> <p style="text-align: center;">次へ</p>
--	--

IPv6アドレスの自動取得を開始し、続けてファームウェア（基本的な制御のためのソフトウェア）の確認や更新を行います。

<p>⇒ 開始</p> <ul style="list-style-type: none"> ・ファームウェア確認 ・接続テレビ設定 ・サービス設定 スカパー！光設定 地上デジタル設定 ひかりTV設定 <p>終了</p>	<p>ファームウェアのバージョンを確認中です。 しばらくお待ちください。</p>
--	--

確認・更新が終了するまで、電源プラグを電源コンセントから抜く、リセットボタンを押すなどの操作は絶対に行わないでください。



- ・ファームウェアが最新の場合は、自動的に「接続テレビ設定」(P.71ページ)に進みます。
- ・ファームウェアの更新が必要な場合は、自動的に更新が行われ、本体が再起動します。

<p>⇒ 開始</p> <ul style="list-style-type: none"> ・ファームウェア確認 ・接続テレビ設定 ・サービス設定 スカパー！光設定 地上デジタル設定 ひかりTV設定 <p>終了</p>	<p>ファームウェアを更新中です。 しばらくお待ちください。</p> <p>終了するまでの間、電源を切ったり、電源プラグを抜いたり、リセット操作などは絶対に行わないでください。</p> <p>更新が終了すると自動的に再起動しますので、次の画面が表示されるまでお待ちください。</p> <p>(再起動中は画面表示がとぎれることがあります。)</p>
--	---

再起動中は画面表示がとぎれることがありますが、そのままお待ちください。再起動が終わると、自動的に「接続テレビ設定」(P.71ページ)に進みます。

■ 初期設定を中止するには

初期設定は中止することもできますが、この場合、初期設定をやり直すことはできませんのでご注意ください。

中止するときは、終了を押したあと、  で「終了する」を選んで  を押します。

なお、中止したときは、初期設定に含まれる内容を個別に設定する必要があります。以下の内容に従って、表の上から順に設定してください。

順番	設定項目	備考
1	「テレビとの接続に関する設定をする」(P.191ページ)	—
2	「スカパー！光のチャンネルを取得する」(P.131ページ)	スカパー！光契約時のみ
3	 を押し、表示される画面に従って、ひかりTVの利用に必要な設定をする。	ひかりTV契約時のみ
4	「地上デジタル放送のチャンネルを取得する」(P.171ページ)	—

接続テレビ設定

1 で接続したテレビのタイプを選ぶ。

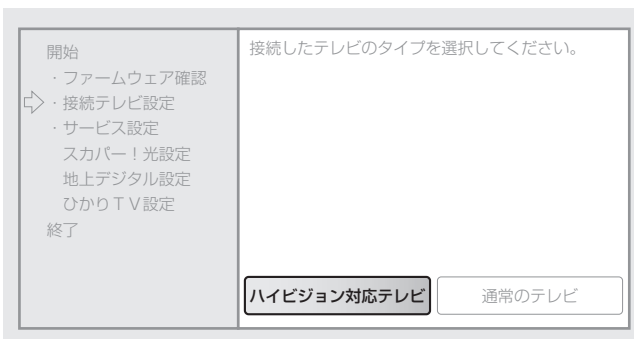

- ・「ハイビジョン対応テレビ」を選んだときは、「<「ハイビジョン対応テレビ」を選んだとき>」(P.72ページ)へ進んでください。
- ・「通常のテレビ」を選んだときは、「<「通常のテレビ」を選んだとき>」(P.72ページ)へ進んでください。

お知らせ

- ハイビジョン対応テレビとは、HDMIおよびD3以上の入力端子を持つテレビを指します。

もくじ

はじめに

つなぐ

見るための設定

見る番組を

ひかりTVビデオ

録画する

再生する

スカパー！光

ひかりTV

地上デジタル放送

いろいろな設定

ご参考

索引

6 見るための設定をする (つづき)

<「ハイビジョン対応テレビ」を選んだとき>

1 **決定** を押し、 で接続したテレビ側の端子を選ぶ。

- ・「HDMI入力端子」、「その他の入力端子」以外の項目を選んだときは、手順2に進んでください。
- ・「HDMI入力端子」、「その他の入力端子」を選んだときは、手順5に進んでください。

2 **決定** を押し、画面の内容を確認して、 で「はい」を選ぶ。

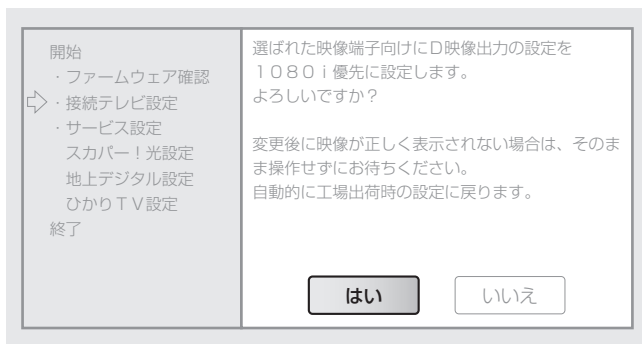

3 **決定** を押し。

決定 を押したあと、映像が正常に表示されないときは、そのまま操作せずお待ちください。自動的に手順2に戻ります。

4 画面の内容を確認し、 で「確認」を選ぶ。

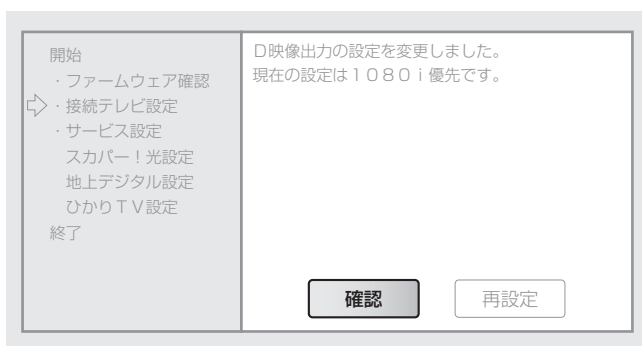

5 **決定** を押し。

6 画面の内容を確認し、**決定** を押し。

続いて「サービス選択設定」(p.73ページ)へ進んでください。

<「通常のテレビ」を選んだとき>

1 **決定** を押し、 で接続したテレビ側の端子を選ぶ。

- ・「HDMI入力端子」、「D1映像入力端子」、「コンポーネント映像入力端子 (Y,Cb,Cr)」、「S映像入力端子」、「映像入力端子」を選んだときは、手順5へ進んでください。
- ・「D4映像入力端子」、「D3映像入力端子」、「D2映像入力端子」を選んだときは、手順2へ進んでください。

2 **決定** を押し、画面の内容を確認して、 で「はい」を選ぶ。

3 **決定** を押し。

決定 を押したあと、映像が正常に表示されないときは、そのまま操作せずお待ちください。自動的に手順2に戻ります。

4 画面の内容を確認し、 で「確認」を選ぶ。

5 **決定** を押し。

6  で接続したテレビの画面サイズ (アスペクト比) を選ぶ。

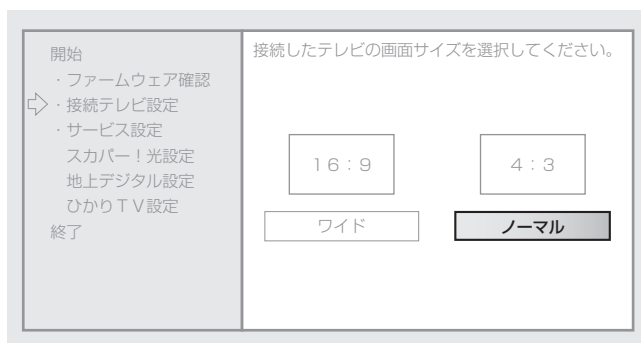

7 **決定** を押し、画面の内容を確認する。

8 **決定** を押し。

続いて「サービス選択設定」(p.73ページ)へ進んでください。

お知らせ

- 接続テレビ設定で「通常のテレビ」を選択し、接続した映像端子の設定を「HDMI入力端子」、「D4映像入力端子」、「D3映像入力端子」、「D2映像入力端子」のいずれかに設定したときは、手順6の画面サイズ (アスペクト比) の設定にかかわらず、「ワイド (16:9)」固定で出力されます。

サービス選択設定

1  で加入しているサービスを選ぶ。

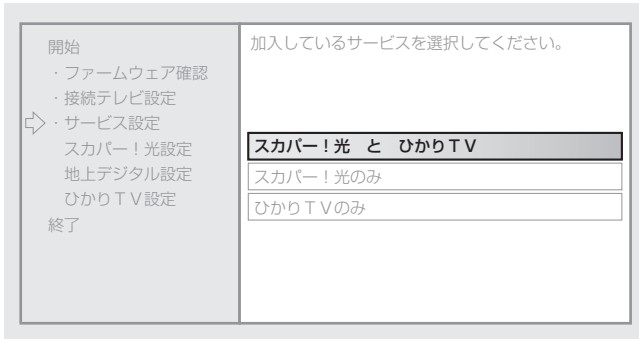

ご利用になるサービスに合わせて、画面の項目を選んでください。
 ※スカパー！光のご利用時は、地上デジタル放送も合わせてご利用になれます。

ご利用になるサービス	選ぶ項目	次に進む項目
スカパー！光（と地上デジタル放送）、ひかりTV	「スカパー！光とひかりTV」	「スカパー！光設定」(P.74ページ)
スカパー！光（と地上デジタル放送）	「スカパー！光のみ」	
ひかりTV、地上デジタル放送	「スカパー！光とひかりTV」	「ひかりTV設定」(P.76ページ)
ひかりTVのみ	「ひかりTVのみ」	
地上デジタル放送のみ	「スカパー！光のみ」	「スカパー！光設定」(P.74ページ)

もくじ

はじめに

つなぐ

見
る
た
め
の
設
定

見
る
番
組
を

ひ
か
り
T
V
ビ
ジ
ネ
ッ
ト

録
画
す
る

再
生
す
る

ス
カ
パ
ー
！
光

ひ
か
り
T
V

地
上
デ
ジ
タ
ル
放
送

い
ろ
い
ろ
な
設
定

ご
参
考

索
引

スカパー！光設定

1 **決定** を押す。

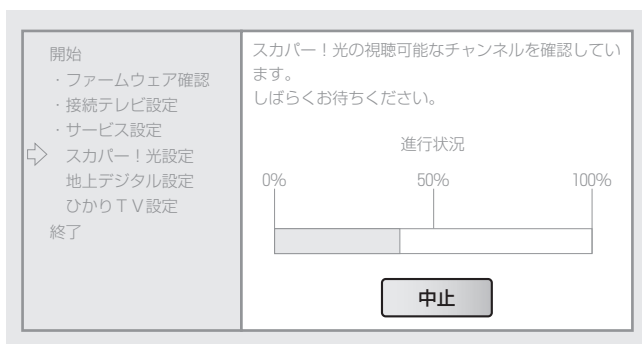

スカパー！光のチャンネルが自動設定されます。

ひかりTVと地上デジタル放送をご利用になるとき / 地上デジタル放送のみご利用になるときは

チャンネル取得中に、以下のように操作してください。

- 1 「中止」が選択されていることを確認して **決定** を押す。
チャンネルの取得が中止されます。
- 2 **決定** で「チャンネルスキャン終了」を選び、**決定** を押す。
以降は「地上デジタル設定」(P.75ページ) から操作してください。

2 「スカパー！光のチャンネルを登録しました。」と表示されたら、**決定** を押す。

3 電話機コードが接続されていることを確認して、**決定** を押す。

電話回線種別の自動判別と設定が行われます。

- ・正しく設定が終了すると、画面に設定の内容が表示されます。内容を確認して **決定** を押し、「地上デジタル設定」(P.75ページ) に進んでください。
- ・正しく設定できなかったときは、画面に「電話回線の確認ができませんでした。」と表示されます。手順4に進んでください。

4 **決定** で外線発信番号使用の有無を選ぶ。

外線発信番号とは、構内交換機などをお使いのときに、外線へ接続するため、局番の前にダイヤルする番号です。電話などで外線発信番号をお使いのときは「使用している」を選んでください。

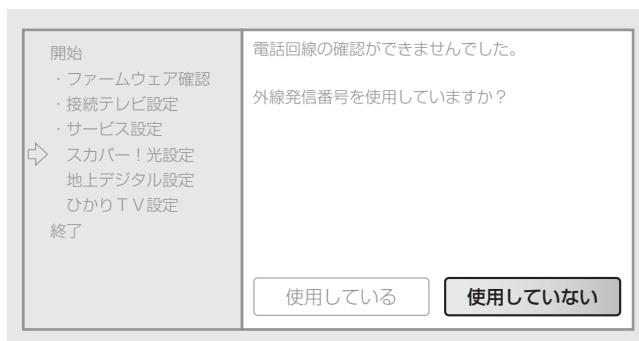

- ・「使用している」を選んだときは、手順5へ進んでください。
- ・「使用していない」を選んだときは、手順8へ進んでください。

5 **決定** を押し、チャンネル・数字ボタンで1～4ケタの外線発信番号を入力する。

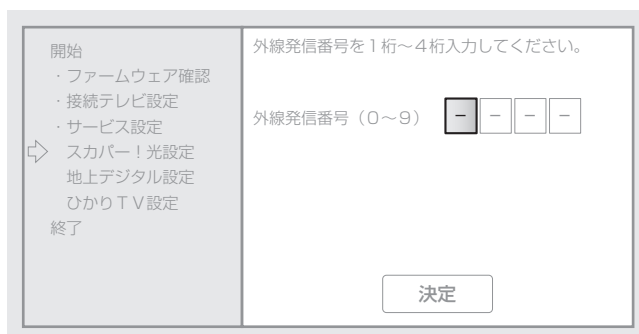

- ・**11** で「*」、**12** で「#」を入力できます。
- ・入力をまちがえたときは、**決定** で左の入力欄の数字を消去できます。消去したあと、正しい数字を入力してください。

6 **決定** で「決定」を選ぶ。

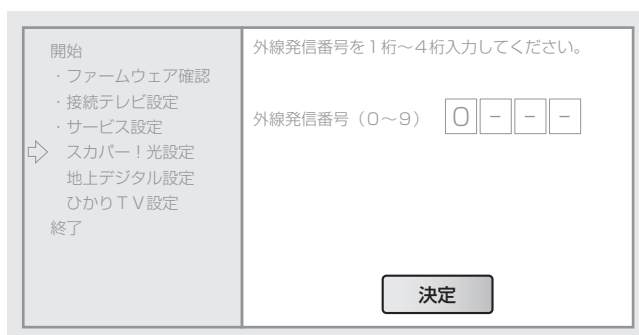

7 決定 を押し、 でポーズ入力の有無を選ぶ。

開始 ・ファームウェア確認 ・接続テレビ設定 ・サービス設定 ⇨ スカパー！光設定 地上デジタル設定 ひかりTV設定 終了	外線発信番号送出後、ダイヤルする間に、ポーズ（時間待ち）設定が必要ですか？ <div style="text-align: center;"> <input type="button" value="ポーズ設定する"/> <input type="button" value="ポーズ設定しない"/> </div>
--	--

8 決定 を押し、 で電話回線の種別を選ぶ。

ご契約の回線種別を選んでください。回線種別が分からないときは、電話で「0120-116116」にお問い合わせください。

開始 ・ファームウェア確認 ・接続テレビ設定 ・サービス設定 ⇨ スカパー！光設定 地上デジタル設定 ひかりTV設定 終了	お使いの電話回線種を設定してください。 <table border="1" style="width: 100%;"> <tr><td>ダイヤル回線（20PPS）</td></tr> <tr><td>ダイヤル回線（10PPS）</td></tr> <tr><td>プッシュホン回線（トーン）</td></tr> </table>	ダイヤル回線（20PPS）	ダイヤル回線（10PPS）	プッシュホン回線（トーン）
ダイヤル回線（20PPS）				
ダイヤル回線（10PPS）				
プッシュホン回線（トーン）				

- ・手順4で「使用している」を選んだときは、手順10に進んでください。
- ・手順4で「使用していない」を選んだときは、手順9に進んでください。

9 決定 を押し、 でダイヤルトーン検出の有無を選ぶ。

ダイヤルトーン検出とは、電話回線の「ツー」という発信音を検出してから発信する機能です。通常は「検出する」を選んでください。

開始 ・ファームウェア確認 ・接続テレビ設定 ・サービス設定 ⇨ スカパー！光設定 地上デジタル設定 ひかりTV設定 終了	ダイヤルトーンの検出を実施しますか？ 一般のご家庭では、「検出する」を選択してください。 <div style="text-align: center;"> <input type="button" value="検出する"/> <input type="button" value="検出しない"/> </div>
--	--



10 決定 を押し、表示される設定の内容を確認して、もう一度 決定 を押し。

続いて「地上デジタル設定」(P. 右記)に進んでください。



地上デジタル設定

1 チャンネル・数字ボタン (~) で郵便番号を入力する。

開始 ・ファームウェア確認 ・接続テレビ設定 ・サービス設定 スカパー！光設定 地上デジタル設定 ⇨ ひかりTV設定 終了	お住まいの地域の郵便番号に合わせて、地上デジタル放送のチャンネルを自動設定します。 お住まいの地域の郵便番号を入力してください。 <div style="text-align: center;"> <input type="text" value="-"/> <input type="text" value="-"/> <input type="text" value="-"/> - <input type="text" value="-"/> <input type="text" value="-"/> <input type="text" value="-"/> </div> <div style="text-align: center;"> <input type="button" value="入力決定"/> <input type="button" value="分からない"/> </div>
--	---

入力をまちがえたときは、  で訂正する数字を選び、正しい数字を入力してください(上書きされます)。

2 入力が終わったら 決定 を押し。

  で「入力決定」を選ぶこともできます。

開始 ・ファームウェア確認 ・接続テレビ設定 ・サービス設定 スカパー！光設定 地上デジタル設定 ⇨ ひかりTV設定 終了	お住まいの地域の郵便番号に合わせて、地上デジタル放送のチャンネルを自動設定します。 お住まいの地域の郵便番号を入力してください。 <div style="text-align: center;"> <input type="text" value="9"/> <input type="text" value="9"/> <input type="text" value="9"/> - <input type="text" value="9"/> <input type="text" value="9"/> <input type="text" value="9"/> </div> <div style="text-align: center;"> <input type="button" value="入力決定"/> <input type="button" value="分からない"/> </div>
--	---

3 決定 を押し。

地上デジタル放送のチャンネルが自動設定されます。

4 「地上デジタル放送のチャンネルを登録しました。」と表示されたら、決定 を押し。

- ・「サービス選択設定」で「スカパー！光とひかりTV」を選んだときは、画面に従って操作してください。いったん設定が終了します。ただし、ひかりTVを利用するための設定は完了していませんので、続けて を押し、表示される画面に従って設定を完了してください。
- ・「スカパー！光のみ」を選んだときは、設定は終了です。決定 を押してください。

もくじ

はじめに

つなぐ

見るための設定

番組を見る

ひかりTVビデオ

録画する

再生する

スカパー！光

ひかりTV

地上デジタル放送

いろいろ設定

ご参考

索引

ひかりTV設定

以下の画面が表示され、チャンネル確認後、自動的にひかりTVを利用するための設定に進みます。

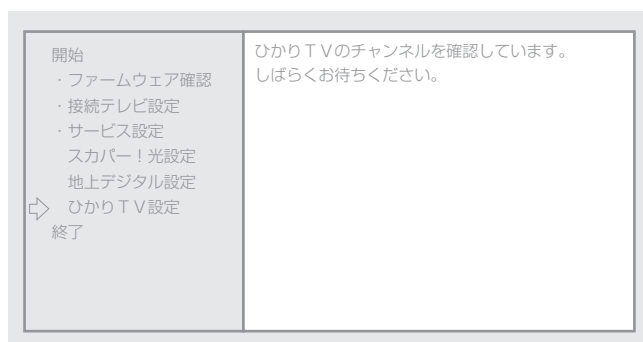

■ チャンネルを取得できなかったときは

ご利用状況によっては、設定をしてもひかりTVのチャンネルを取得できないことがあります。このときは、いったんひかりTVから他のサービスに切り換えて、しばらく待ってから **ひかりTV** を押してください。チャンネル取得など、ひかりTVの利用に必要な設定ができます。

ご使用の前に次ページをご覧くださいになり、スタートメニュー画面でできることをお確かめください。

以下の画面が表示されたら、画面の内容に従って操作してください。

スカパー！光とひかりTVを契約しているときは、以下の画面は自動表示されません。**ひかりTV** を押して表示してください。

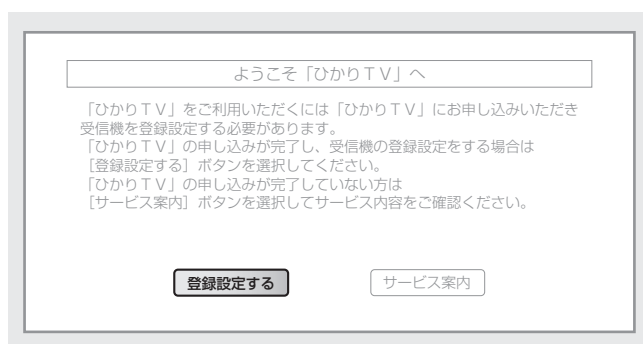

設定が完了すると、ひかりTVのホーム画面が表示されます。

スタートメニュー画面を表示する

設定を終えると、スタートメニュー画面を表示して、番組の視聴、録画予約、録画した番組の再生など、本商品の各機能を使うことができます。

スタートメニュー画面を表示するときは、スタートメニューボタンを押します。

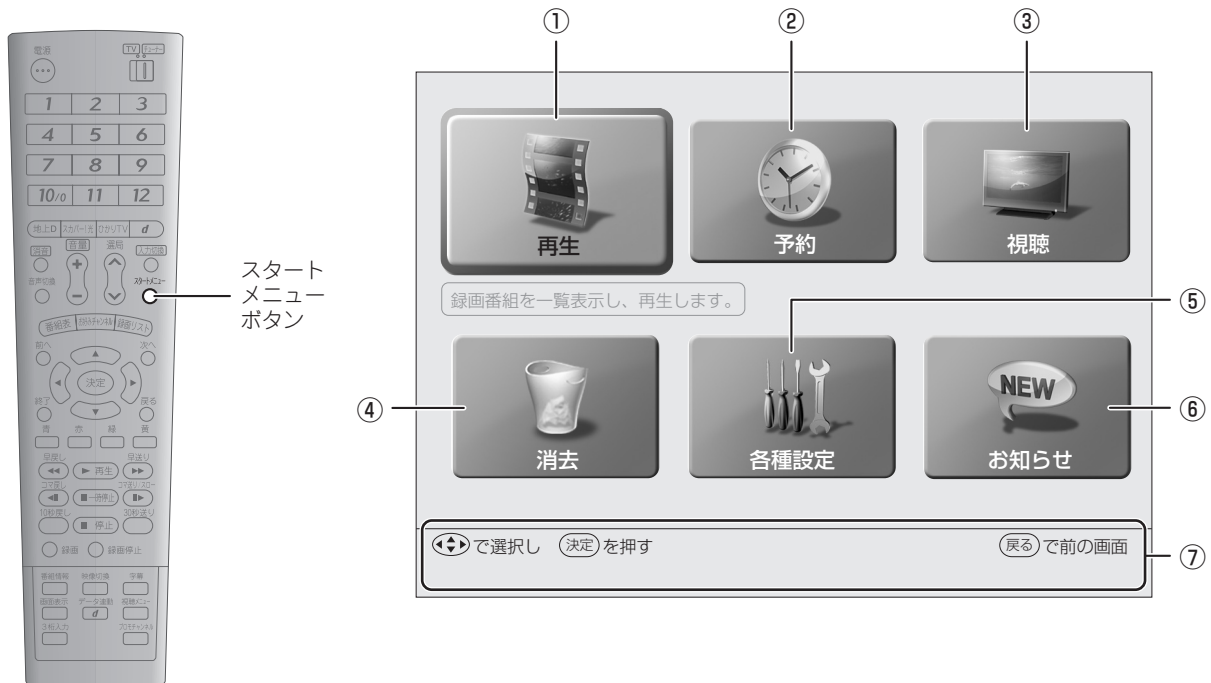

①	再生： 録画リスト画面を表示して、再生する録画番組を一覧から選択できます（☞114ページ）。
②	予約： 予約メニュー画面を表示して、録画予約や予約変更などの操作ができます（☞102～105、108ページ）。
③	視聴： 視聴サービス選択画面を表示して、視聴するサービスを選択できます（☞80ページ）。
④	消去： 消去メニュー画面を表示して、不要な録画番組を消去できます（☞120～121ページ）。
⑤	各種設定： 各種設定画面を表示して、さまざまな設定ができます（☞131、171、191ページ）。
⑥	お知らせ： お知らせメニュー画面を表示して、放送局や映像配信サービス会社からのお知らせ、本商品の動作結果などを確認できます（☞188ページ）。
⑦	ボタン操作が表示されます。

番組を見る

番組を見る

番組を見るときには、見たい番組を簡単に表示できる番組表（ 87ページ）が便利です。以下の操作で番組を見られます。

1 電源を入れる



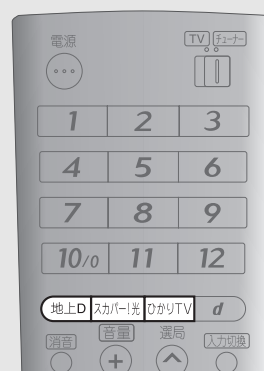

2 サービスを選ぶ

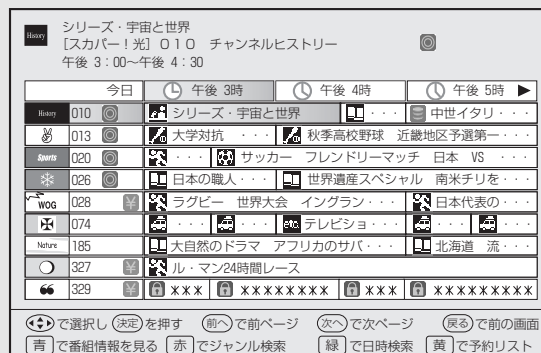

3 番組表で番組を選ぶ



 で選んで  で視聴。





番組を見ることができます。

番組の視聴中には以下のような操作ができます。

音量を変える

音量



で音量の調節、 で消音（ミュート）ができます（ 84ページ）。



現在のチャンネルを確認する

画面表示



で現在のチャンネル名やチャンネル番号を画面に表示できます（ 177ページ）。

視聴中の番組の情報を確認する

番組情報



で視聴中の番組の情報を画面に表示できます（ 177ページ）。

いろいろなチャンネルの選びかた

チャンネルの選びかたには、番組表から選ぶほかに、いくつかの方法があります。





○選局ボタンで変える



選局





でチャンネルをチャンネル番号の順に変えることができます（ 81ページ）。

○チャンネル番号を入力して変える



地上デジタル放送では、 を押したあと、 ～  のボタンで3ケタのチャンネル番号を入力してチャンネルを切り換えられます（ 81ページ）。

スカパー！光およびひかりTVでは、 ボタンを押さずに  ～  のボタンで3ケタのチャンネル番号を入力してもチャンネルを切り換えられます。

○チャンネル・数字ボタンで変える

地上デジタル放送のチャンネルのみ、 ～  のボタンを押して割り当てたチャンネルに切り換えられます（ 82ページ）。

○お好みチャンネルに登録して変える

スカパー！光、ひかりTV、地上デジタル放送の各サービスから、よく見るチャンネルを  ～  のボタンに登録して、簡単に切り換えられます（ 83ページ）。

サービスを選ぶ

スカパー！光、ひかりTV（テレビサービス）、地上デジタル放送の中から、見たいサービスを選択できます。

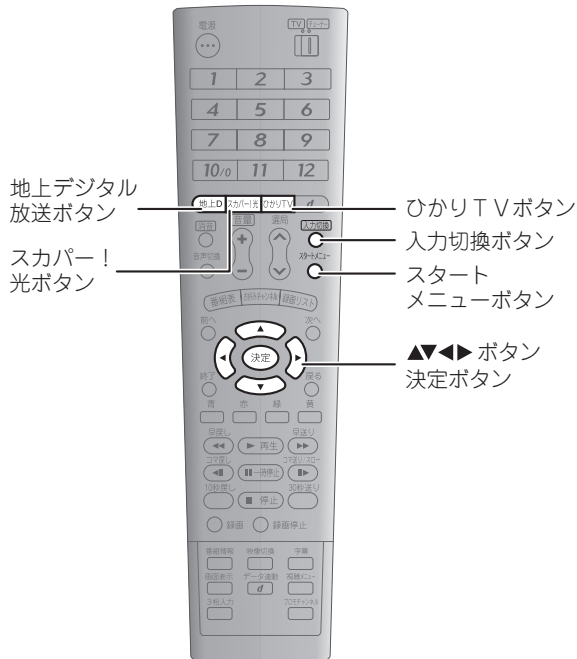

サービスのボタンで選ぶ

- 1 視聴するサービスに合わせて、**地上D**、**スカパー！光**、**ひかりTV** のいずれかを押す。

押したボタンのサービスに切り換わり、最後に視聴していたチャンネルが表示されます。

ひかりTV では、ひかりTVのホーム画面（144ページ）が表示されますので、テレビサービスを選んで視聴してください。

■ 入力を切り換えるには

テレビに本商品からの映像が表示されていないときは、**入力切替** を押して切り換えるか、テレビ側で入力切替を行って、本商品を接続した端子からの映像が表示されるようにしてください。

入力切替ができないときは、リモコンとテレビの対応設定（185ページ）で、テレビを操作できるように設定してください。

スタートメニューから選ぶ

- 1 **スタートメニュー** を押し、**決定** で「視聴」を選ぶ。
- 2 **決定** を押し、**決定** でサービスを選ぶ。



- ・「地上デジタル」を選んだときは、手順**3**に進んでください。
- ・「スカパー！光」を選んだときは、手順**4**に進んでください。
- ・「ひかりTV」を選んで **決定** を押すと、ひかりTVのホーム画面を表示します（144ページ）。

- 3 **決定** を押し、**決定** でメディアを選ぶ。

メディアとは、テレビ、データなどの放送媒体を指します。「テレビ」を選ぶとテレビ放送が、「データ」を選ぶとデータ放送が視聴できます。



- 4 **決定** を押す。

選択したサービスに切り換わり、最後に視聴していたチャンネルが表示されます。

● お知らせ

- データ放送から通常のテレビ放送に切り換えるときは、上記の操作で「テレビ」を選択してください。また、**スカパー！光** または **ひかりTV** を押してサービスを切り換え、そのあと **地上D** を押すことで、通常のテレビ放送を視聴できます。



チャンネルを切り換える

チャンネルは3通りの方法で切り換えることができます。

選局ボタンで切り換える

選局ボタンでチャンネルを順に切り換えることができます。



- 1 番号の大きいチャンネルに切り換えるときは 、番号の小さいチャンネルに切り換えるときは  を押す。

お知らせ

- チャンネル操作は、録画した番組やひかりTVのビデオを視聴しているときは無効です。



チャンネル番号を入力して切り換える

チャンネル・数字ボタンで入力したチャンネルに切り換えることができます。





- 1 リモコン下部のカバーを開けて (P.29ページ) 3桁入力  を押す。

スカパー！光およびひかりTVでは、3桁入力を押さなくても切り換えることができます。

- 2 チャンネル・数字ボタン ( ~ ) でチャンネル番号を入力する。

3ケタ未満のチャンネル番号でも、頭に0を付けて3ケタで入力してください。0を入力するときは  を押します。

例：8チャンネル →    と入力

10チャンネル →    と入力

3ケタ目を入力すると、チャンネルが切り換わります。

■ 地上デジタル放送の枝番を入力するには

地上デジタル放送のチャンネルには、3ケタまでが重複しているものがあります。このときは、3ケタ目を入力したあと、4ケタ目を選ぶ画面が表示されますので、**1** ~ **10.0** で4ケタ目を入力してください。



■ 1つ前のチャンネルに戻るには

スカパー！光を視聴しているときは、**戻る** を押すことで1つ前に視聴していたチャンネルに戻ることができます。

チャンネル・数字ボタンで切り換える (地上デジタル放送のみ)

地上デジタル放送の視聴時のみ、チャンネル・数字ボタンを押すことで、割り当てたチャンネル（172ページ）に直接切り換えることができます。



チャンネル・数字ボタン

1 チャンネル・数字ボタンを押す。

ボタンに割り当てられたチャンネルに切り換わります。

お知らせ

- 割り当てたチャンネルの設定は、「地上デジタル放送のチャンネルをチャンネル・数字ボタンに割り当てる」（172ページ）で変更できます。

よく見るチャンネルを数字ボタンに割り当てる

表示中のチャンネルを数字ボタンに割り当てて、簡単に選局できます（お好みチャンネル機能）。スカパー！光、ひかりTV（テレビサービス）、地上デジタル放送の各チャンネルから、よく見るチャンネルを12局まで自由に割り当てられます。

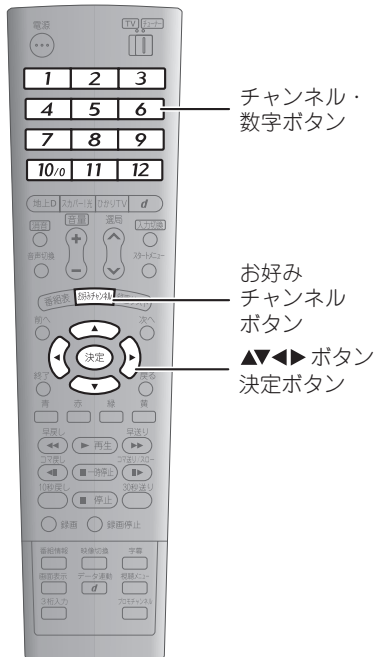

割り当てたチャンネルに切り換える

初期設定（工場出荷時）では、チャンネルは割り当てられていません。チャンネルの割り当て（左記）を行ってからお使いください。

1 を押す。



2 チャンネルを割り当てたチャンネル・数字ボタンを押す。

チャンネル・数字ボタンに割り当てたチャンネルに切り換わります。

お知らせ

- 同じチャンネルを複数のチャンネル・数字ボタンに割り当てることはできません。
- 割り当てたチャンネルを変更するときは、「チャンネルを割り当てる」の操作で新しく割り当ててください。割り当てたチャンネルの消去はできません。

チャンネルを割り当てる

1 チャンネル・数字ボタンに割り当てるチャンネルを表示して、 を押す。



2 を押し、 で登録先を選ぶ。



3 を押す。

チャンネルが割り当てられます。

4 を押す。

設定画面が閉じます。

もくじ

はじめに

つなぐ

見るための設定

番組を見る

ひかりTVビデオ

録画する

再生する

スカパー！光

ひかりTV

地上デジタル放送

いろいろな設定

ご参考

索引

音量を調整する

以下の操作でテレビの音量を調整できます。

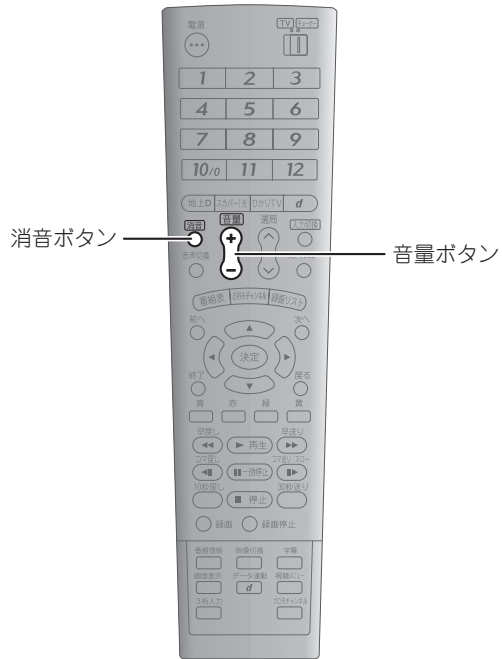

■ 消音（ミュート）するには

1 消音 を押す。

音が一時的に消えます。

消音を解除するときは、もう一度 消音 を押します。

● お知らせ

- 音量を操作できないときは、リモコンとテレビの対応設定（185ページ）で、テレビを操作できるように設定してください。

1 音量を大きくするときは 音量 + 、小さくするときは 音量 - を押す。

番組表 (EPG) を使う

本商品では、テレビ画面上から番組の検索や録画予約ができる、便利な電子番組表 (EPG) を使うことができます。

番組表の見かた

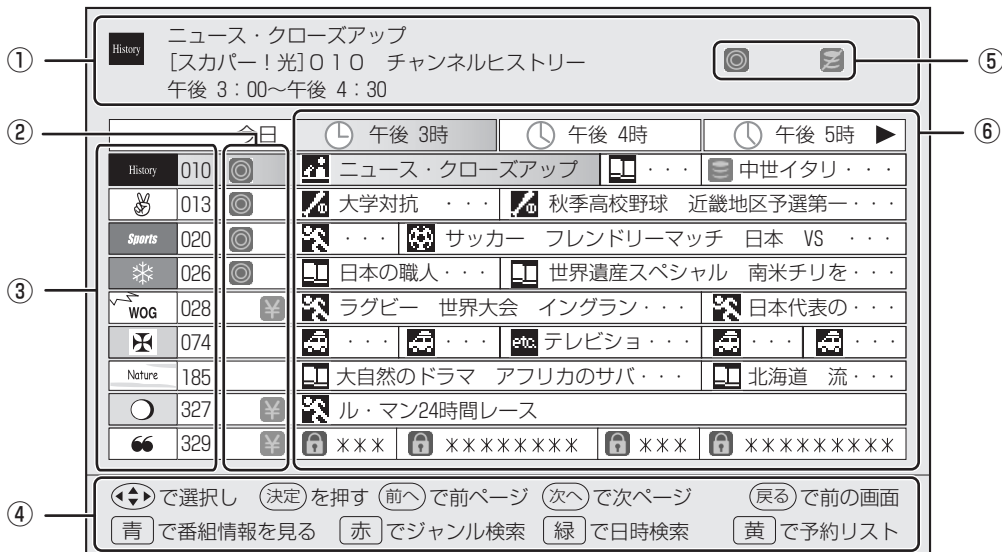

①	番組情報が表示されます。サービス名、チャンネル名、番組名、放送時間を確認できます。
②	チャンネルの属性を示すアイコンです。 アイコンの意味については、番組・チャンネル情報アイコン一覧 (P.86ページ) をご覧ください。
③	チャンネルが一覧表示されます。一覧にないチャンネルを表示するときは、一覧の最上段で 、または一覧の最下段で を押し、表示をスクロールさせます。 また、 を押すと一覧の表示が次の9チャンネルに、 を押すと前の9チャンネルに切り換わります。
④	ボタン操作が表示されます。
⑤	番組の属性を示すアイコンです。 アイコンの性質については、番組・チャンネル情報アイコン一覧 (P.86ページ) をご覧ください。
⑥	番組が一覧表示されます。最上段には放送時間帯が表示され、放送中の番組は明るく表示されます。番組名の前には、番組のジャンルを示すジャンルアイコンが表示されます。ジャンルアイコンの意味については、ジャンルアイコン一覧 (P.86ページ) をご覧ください。 番組の表示は、現在の時刻から2時間後までの3時間分です。それ以降の放送予定を見るときは、一覧の右端で を押し、表示をスクロールさせます。左端で を押すと1時間ずつ戻ります (現在時刻より前の番組は表示できません)。 当日から数えて、7日後の午後11時台までの番組表が表示できます。 ・「***」のように表示されている番組名は、スカパー！光の視聴制限設定 (P.139ページ) やタイトル制限設定 (P.141ページ) でふせ字になっている番組名です。







お知らせ

- ひかりTVの成人向け番組は、初期設定 (工場出荷時) では番組表に表示されません。設定を解除するときは、P.166ページをご覧ください。
- 番組表の画面構成は、スカパー！光、ひかりTV、地上デジタル放送の各サービスで多少異なりますが、操作は共通です。
- 電源を入れた直後や、番組表データの取得中は、内容の表示にしばらく時間がかかることがあります。
- チャンネルに番組名やチャンネルのマークが表示されていないときは、そのチャンネルを選局してしばらくすると表示されます。
- 番組が予告なく変更されることによって、実際の放送と番組表の内容が異なることがあります。

もくじ
はじめに
つなぐ
見るための設定
番組を見る
ひかりTV
ビデオ
録画する
再生する
スカパー！光
ひかりTV
地上デジタル放送
設定
おまかせ
索引

■ 番組・チャンネル情報アイコン一覧

番組表には、番組やチャンネルの属性を示す情報アイコンが表示されます。それぞれの意味は以下の通りです。

アイコン	内容	アイコン	内容
	有料番組・有料チャンネル ※このアイコンが表示されていても、サービスの形態によっては無料の場合があります。		視聴制限されている番組
	録画予約中の番組 ※日時指定予約、毎週予約、毎日予約している番組には表示されません。 ※地上デジタル放送では、これ以外のアイコンは表示されません。		録画禁止の番組
	視聴可能なチャンネル ※このアイコンは目安です。ご契約のタイミングによっては、表示されていても視聴できないことや、契約を中止しても表示されることがあります。		無料のチャンネル

■ ジャンルアイコン一覧

番組名の前には、番組ジャンルを示すジャンルアイコンが表示されます。サービスによって、アイコンの意味や種類は異なります。

アイコン	ジャンル	アイコン	ジャンル
	ニュース／報道		・その他映画 (ひかりTV) ・映画 (地上デジタル放送)
	野球 (スカパー！光)		アニメ／特撮
	サッカー (スカパー！光)		こども向け／教育 (スカパー！光)
	ゴルフ (スカパー！光)		・教養／ドキュメンタリー (スカパー！光) ・ドキュメンタリー／教養 (ひかりTVおよび地上デジタル放送)
	・その他スポーツ (スカパー！光) ・スポーツ (ひかりTVおよび地上デジタル放送)		劇場／公演 (ひかりTVおよび地上デジタル放送)
	情報／ワイドショー (ひかりTVおよび地上デジタル放送)		趣味／教育 (ひかりTVおよび地上デジタル放送)
	・ドラマ／演劇 (スカパー！光) ・ドラマ (ひかりTV および地上デジタル放送)		レジャー／趣味 (スカパー！光)
	音楽		福祉 (ひかりTVおよび地上デジタル放送)
	バラエティ		海外放送 (スカパー！光およびひかりTV)
	旅／グルメ (スカパー！光)		・アダルト (スカパー！光) ・成人向け (ひかりTV)
	洋画 (スカパー！光およびひかりTV)		その他 (スカパー！光およびひかりTV)

番組表を表示して番組を選ぶ

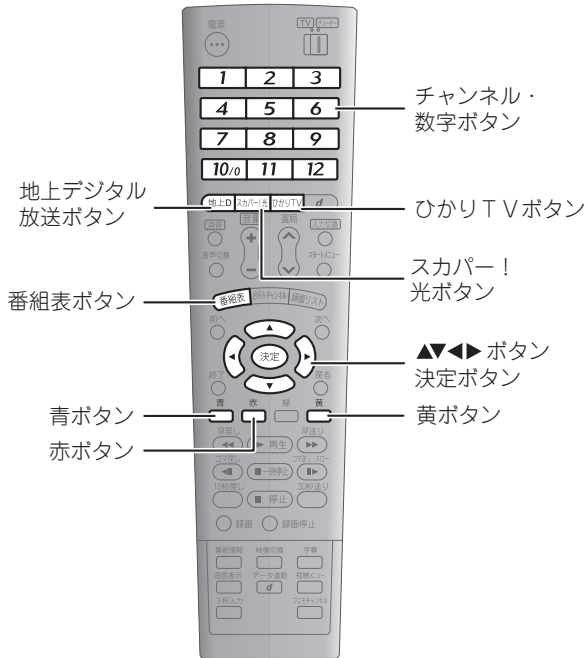

1 番組の視聴中に **番組表** を押す。

視聴中のサービスの番組表が表示されます。

2 で番組を選ぶ。

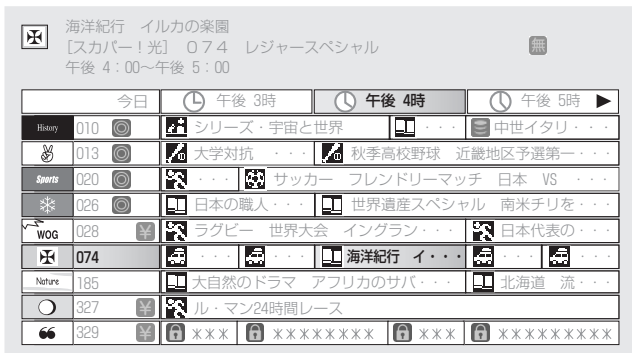

選択された番組は、項目の背景が金色で表示されます。放送前の番組を選んで **決定** を押し、録画予約することもできます (102ページ)。

3 **決定** を押す。

番組が表示されます。

■ 番組情報を表示するには

番組表から番組の内容説明を表示できます。番組情報は、表示したまま番組を選ぶことができます。

1 番組表の表示中に **青** を押す。

番組情報が表示されます。

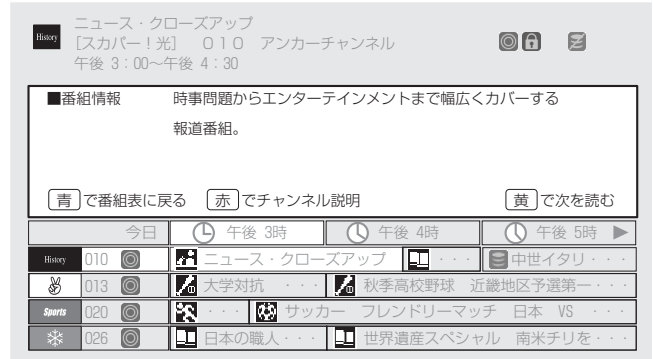

番組情報を消すときは、もう一度 **青** を押します。

スカパー！光の番組のみ、番組情報の表示中に **赤** を押すことで、その番組を放送しているチャンネルの説明を表示できます。

■ 他のサービスの番組表を表示するには

番組表の表示中に **地上D**、**スカパー！光**、**ひかりTV** のいずれかを押します。

- ・ **地上D** : 地上デジタル放送の番組表が表示されます。
- ・ **スカパー！光** : スカパー！光の番組表が表示されます。
- ・ **ひかりTV** : ひかりTVの番組表が表示されます。

■ 予約リストを表示するには

番組表の表示中に **黄** を押すと、予約リスト (108ページ) を表示できます。現在予約している番組を確認できます。

■ チャンネル・数字ボタンでチャンネルを選ぶには

地上デジタル放送の番組表では、**1** ~ **12** のチャンネル・数字ボタンを押すことで、対応したチャンネルを選択できます。

スカパー！光およびひかりTVの番組表では、**1** ~ **100** のチャンネル・数字ボタンで3ケタのチャンネル番号を入力することで、対応したチャンネルを選択できます。入力した番号に対応するチャンネルがないときは、そのチャンネルより番号が小さく、かつ最も近い番号のチャンネルが選択されます。

番組を検索する

番組表を使って、番組ジャンルや放送時間帯から番組を検索できます。

ジャンルから検索する

ニュースやスポーツなどのジャンルから番組を検索できます。

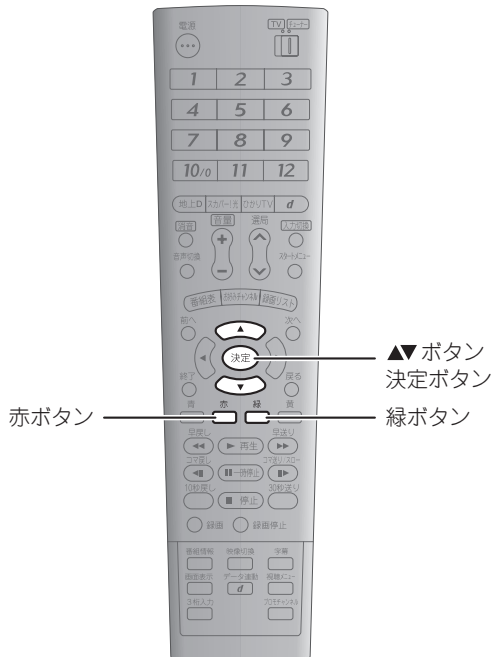

1 番組表を表示して、**赤** を押す。
ジャンル検索画面が表示されます。

2 画面左の番組ジャンル一覧から、**▲▼** でジャンルを選ぶ。

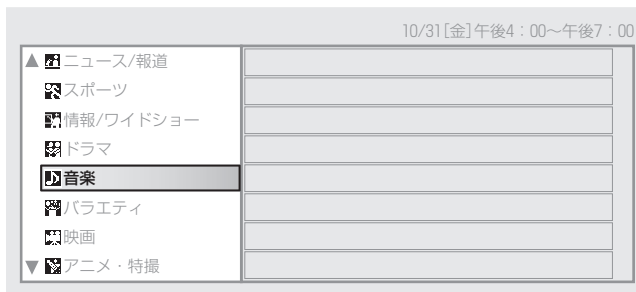

3 **決定** を押し、画面右の番組一覧から **▲▼** で番組を選ぶ。

C・ケリー来日公演
[地上デジタル] 001
午前9:00~午前11:00

10/31 [金] 午後4:00~午後7:00

📺 ニュース/報道	C・ケリー来日公演	[地上デジタル] 001	▲
🏆 スポーツ	ロックオフ2007	[地上デジタル] 002	
📺 情報/ワイドショー	フェデリーコ作 歌劇…	[地上デジタル] 003	
🎭 ドラマ	京都ジャズフェスタ	[地上デジタル] 004	
🎵 音楽	日高和義ツアー「EVER…	[地上デジタル] 005	
🎭 パラエディ	ワールド・ビート・セ…	[地上デジタル] 006	
🎬 映画	サウンドトラックTV	[地上デジタル] 007	
🎬 アニメ・特撮	演歌名曲選	[地上デジタル] 008	▼

一覧には3時間分の番組が表示されます。**▲** で前の3時間分、**▼** で後の3時間分の表示に切り換えることができます。

放送前の番組を選んで **決定** を押し、録画予約することもできます (▶▶ 102ページ)。

4 **決定** を押す。

選んだ番組が表示されます。

お知らせ

- ジャンル区分はサービスによって異なります。
- ひかり TV の成人向け番組または成人向けジャンルは、初期設定 (工場出荷時) では番組表に表示されません。設定を解除するときは▶▶ 166ページをご覧ください。

放送時間帯から検索する

放送時間帯から番組を検索できます。

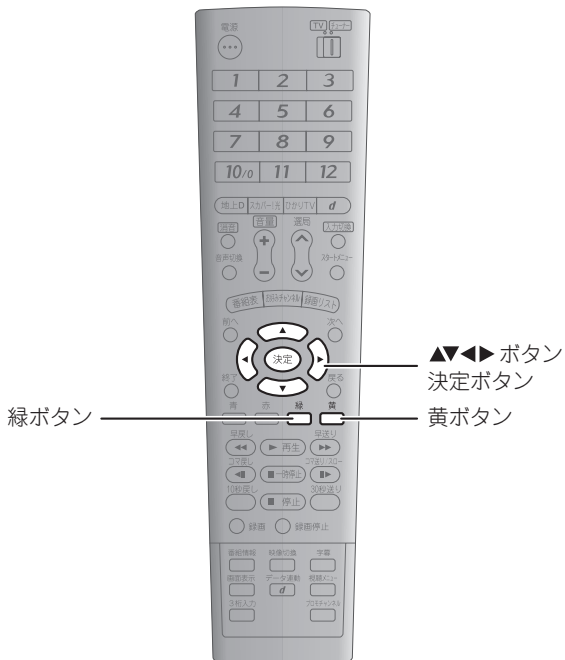

- 1 番組表を表示して、**緑** を押す。
日時検索画面が表示されます。
- 2 **緑** と **黄** で日時を選択し、**決定** で時間帯を選ぶ。
決定 でチャンネルを選ぶこともできます。

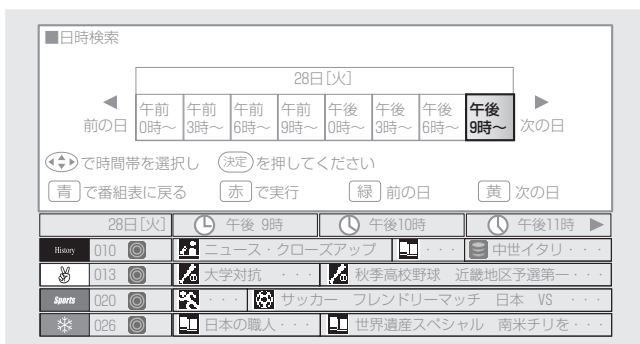

- 3 **決定** を押す。
選んだ時間帯の番組表が表示されます (P.85ページ)。
- 4 **決定** で番組を選ぶ。
放送前の番組を選んで **決定** を押し、録画予約することもできます (P.102ページ)。
- 5 **決定** を押す。
選んだ番組が表示されます。

もくじ

はじめに

つなぐ

見るための設定

番組を見る

ひかりTVビデオ

録画する

再生する

スカパー!光

ひかりTV

地上デジタル放送

いろいろな設定

ご参考

索引

ひかりTVのビデオサービスを使う

ビデオサービスを使う

ひかりTVをお使いのときは、以下の操作でビデオサービスが利用できます。
ビデオサービスでは、お好きな時間に映画などのビデオ作品を視聴できます。

1 ひかりTVホーム画面を表示する



2 ビデオトップ画面を表示して、サービスを選ぶ

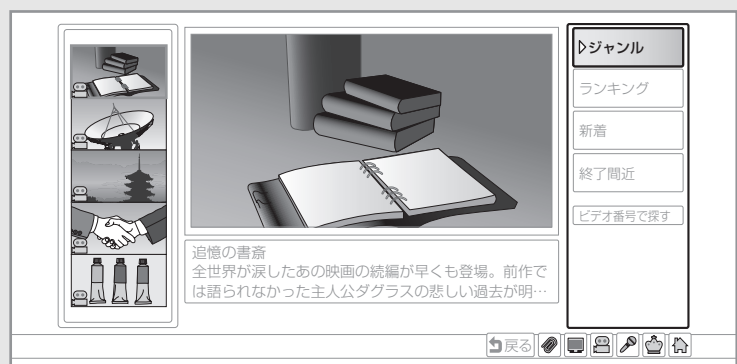

お知らせ

- この取扱説明書に記載している画面例は、実際の画面構成とは異なります。
- 画面例に使用しているタイトルや番組は架空のものです。

ビデオサービスについて

ひかりTVのビデオサービスは、ご家庭で豊富なビデオ作品を視聴できるサービスです。ハリウッド映画や海外ドラマ、時代劇など、幅広いジャンルから厳選したビデオ作品を、お好きな時間にご覧いただけます。



こんな操作で見たいビデオを探せます。

○ジャンルから探す

洋画や邦画などのジャンル別リストから、見たいビデオを探せます。(☞92ページ)。

○ビデオ番号で検索する

見たいビデオのビデオ番号が分かるときは、検索して探すことができます(☞94ページ)。

○各種のリストから探す

各種のリストから見たいビデオを探せます(☞95ページ)。

見たいビデオを探す

ビデオを選ぶには、ジャンルから探す、ビデオ番号で検索する、各種のリストから探すなど、いろいろな方法があります。

- ・ジャンルから探す（☞ 下記）
- ・検索する、リストから探す（☞ 94、95ページ）

また、ビデオには暗証番号による視聴制限（☞ 166ページ）をかけておくこともできます。

ジャンルから探す

洋画や邦画などのジャンル別リストから、見たいビデオを探して視聴できます。

1 を押してひかりTVホーム画面を表示する。

2 で「ビデオ」を選ぶ。



3 を押し、 で「ジャンル」を選ぶ。



4 を押し、 でビデオのジャンルを選ぶ。

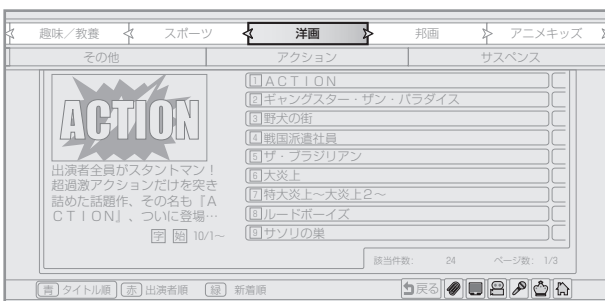

5 を押し、 でサブジャンルを選ぶ。

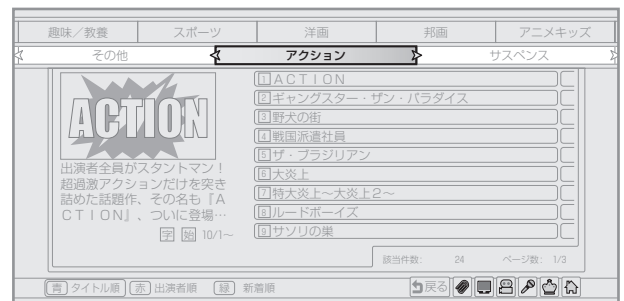

6 を押し、 でビデオを選ぶ。

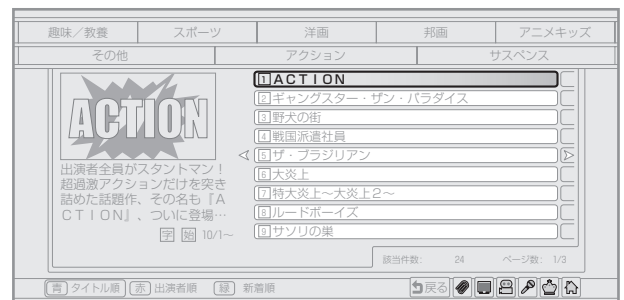



シリーズ化されたビデオ（連続ドラマなど）では、ビデオを選んで を押し、シリーズ内でビデオを選ぶ画面が表示されることがあります。このときも、同様に で選んでください。

7 を押す。

作品介绍画面が表示されます。



視聴するビデオが有料のときは、この画面から購入手続きが必要になります。 で「購入する」を選んで  を押し、画面に従ってビデオを購入してください。

8 で「視聴する」を選び、 を押す。

ビデオが再生されます。

お知らせ

- 画面例に使用しているタイトルや番組は架空のものです。

もくじ

はじめに

つなぐ

見るための設定

見る番組を

ひかりTVビデオ

録画する

再生する

スカパー!光

ひかりTV

地上デジタル放送

いろいろ設定

ご参考

索引

その他のメニューで探す

ビデオを探すには、ジャンルから探すほかにも色々な方法があります。



ビデオ番号で検索する

ビデオ番号が分かるビデオについては、検索して探すことができます。ビデオ番号は、月刊の『ひかりTVガイド』（315円（税込）/月）やひかりTVのホームページ（<http://www.hikaritv.net/>）などでお確かめください。



1  を押してひかりTVホーム画面を表示する。

2  で「ビデオ」を選ぶ。



3  を押し、 で「ビデオ番号で探す」を選ぶ。



4  を押し、チャンネル・数字ボタン（ ~ ）で入力エリアにビデオ番号を入力する。

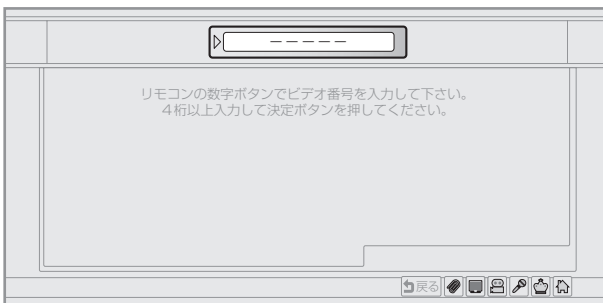

ビデオ番号は5ケタです。4ケタの入力で検索することもできます。

- ・ 4ケタ入力するとき：手順**5**へ
- ・ 5ケタ入力するとき：手順**7**へ

5  を押す。

ビデオ番号の上4ケタが一致するビデオが検索され、リストに表示されます。

6  でビデオを選ぶ。

7  を押す。

作品紹介画面が表示されます。



以降は画面に従って視聴や購入の操作をしてください。

リストから探す

各種のリストからビデオを探すことができます。

1 **ひかりTV** を押し、ひかりTVホーム画面を表示する。

2  で「ビデオ」を選ぶ。



3 **決定** を押し、 でリストを選ぶ。



4 **決定** を押し、 でジャンルを選ぶ。

5  を押し、 でサブジャンルを選ぶ。

6  を押し、 でビデオを選ぶ。

シリーズ化されたビデオ（連続ドラマなど）では、ビデオを選んで**決定**を押すと、シリーズ内でビデオを選ぶ画面が表示されることがあります。このときも、同様に

 で選んでください。

7 **決定** を押し。

作品紹介画面が表示されます。以降は画面に従って視聴や購入の操作をしてください。

プレミアムビデオを購入する

プレミアムビデオは、ビデオ作品をお得なパックで購入できるサービスです。パック内の作品は月ごとに更新されます。以下の操作で購入すると、契約期間中はパック内のすべてのビデオ作品を視聴できます（契約は自動更新されます）。

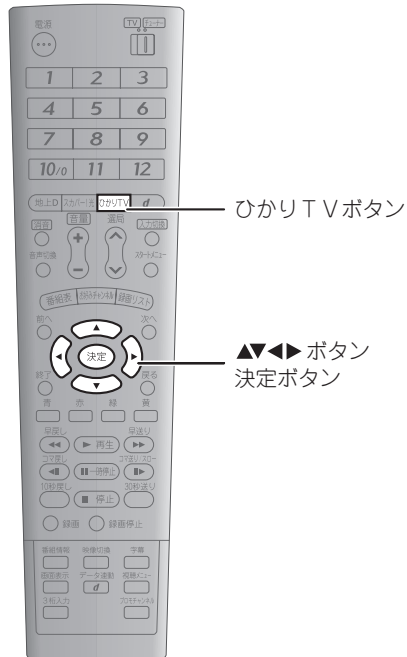

4 を押し、 でプレミアムビデオを選ぶ。

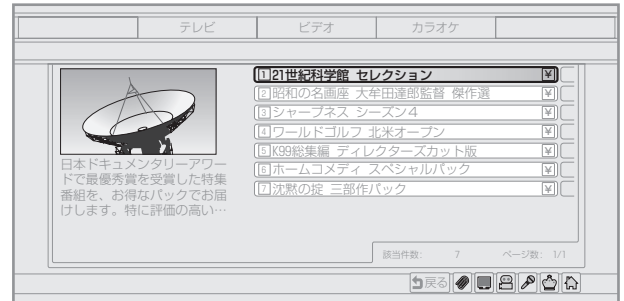

5 を押し、画面に従ってプレミアムビデオを購入する。

1 を押し、ひかりTVホーム画面を表示する。

2 で「プレミアム」を選ぶ。



3 を押し、 で「ビデオ」を選ぶ。



ビデオを視聴する

購入したビデオは、作品紹介画面から視聴できます。購入したときと同じように作品紹介画面を表示し、視聴の操作をしてください。

また、マイページから選んで視聴することもできます（☞ 159ページ）。

購入したビデオを視聴する



決定ボタン

1  で「視聴する」を選ぶ。



2  を押す。

ビデオが再生されます。

 **お知らせ**

●画面例に使用しているタイトルや番組は架空のものです。

視聴中にできるおもな操作

ビデオの視聴中は、録画した番組の再生と同様に、早送りなどの操作ができます。以下におもな操作を紹介します。その他の操作については、「いろいろな再生をする」(P.122ページ)をご覧ください。



ビデオ視聴中に
使うおもなボタン

■ 早送り・早戻しするには

1 早送りするときは 、早戻しするときは を押す。

早送りまたは早戻しになります。



同じボタンを続けて押すと、4倍速→8倍速→32倍速→4倍速…と再生速度が切り換わります。

2 早送りや早戻しをやめるときは を押す。

通常の速度に戻ります。

● お知らせ

- ひかりTVのビデオは録画できません。
- 画面例に使用しているタイトルや番組は架空のものです。

■ 一時停止するには

視聴を一時停止して、静止画を表示できます。

1 を押す。

映像が一時停止し、静止画が表示されます。



2 一時停止を解除するときは を押す。

または再度  を押す。

通常の映像に戻ります。



■ 30秒送り・10秒戻しするには

途中の映像を飛ばして30秒後のシーンに送ったり、10秒前のシーンに戻したりすることができます。

1 視聴中に または を押す。

30秒後または10秒前のシーンに移動します。

■ 停止するには

 を押すとビデオが停止し、作品紹介画面（ 97ページ）が表示されます。

● お知らせ

- ビデオの視聴では、コマ送り・コマ戻し・スロー再生はできません。
- 画面例に使用しているタイトルや番組は架空のものです。

もくじ

はじめに

つなぐ

見るための設定

番組を見る

ひかりTVビデオ

録画する

再生する

スカパー！光

ひかりTV

地上デジタル放送

いろいろな設定

ご参考

索引

録画する

番組を録画する

以下の操作で、かんたんに番組を録画できます。
番組の録画は、スカパー！光、ひかりTV、地上デジタル放送の各サービスで可能です（録画禁止の番組や、ひかりTVのビデオは録画できません）。

1 番組表を表示する





今日		午後 3時	午後 4時	午後 5時
History	010	シリーズ・宇宙と世界	中世イタリ...	
	013	大学対抗...	秋季高校野球 近畿地区予選第一...	
Sports	020	サッカー フレンドリーマッチ 日本 VS ...		
	026	日本の職人...	世界遺産スペシャル 南米チリを...	
WOG	028	ラグビー 世界大会 イングラン...	日本代表の...	
	074	海洋紀行 イ...		
Nature	185	大自然のドラマ アフリカのサバ...	北海道 流...	
	327	ル・マン24時間レース		
	329	*****	*****	*****



2 録画する番組を選ぶ



今日		午後 3時	午後 4時	午後 5時
History	010	シリーズ・宇宙と世界	中世イタリ...	
	013	大学対抗...	秋季高校野球 近畿地区予選第一...	
Sports	020	サッカー フレンドリーマッチ 日本 VS ...		
	026	日本の職人...	世界遺産スペシャル 南米チリを...	
WOG	028	ラグビー 世界大会 イングラン...	日本代表の...	
	074	海洋紀行 イ...		
Nature	185	大自然のドラマ アフリカのサバ...	北海道 流...	
	327	ル・マン24時間レース		
	329	*****	*****	*****

 で選んで  で決定。

3 予約の内容を確認して、録画を予約する

  で「予約する」を選んで  を押し、画面の内容を確認してもう一度  を押し、録画を予約できます。

録画日	開始時刻	終了時刻	チャンネル	延長
10/27 [月]	午後 4:00	午後 5:00	スカパー！光 074	切

今回の予約時間 60分
HDD残時間 10時間00分

録画予約には次のような方法もあります。

日付を指定して番組を録画する

日付を指定して番組を録画できます (☞ 103ページ)。

毎週放送される番組を録画する

曜日と時間を指定して、毎週同じ時間に番組を録画できます (☞ 104ページ)。

毎日放送される番組を録画する

時間を指定して、毎日同じ時間に番組を録画できます (☞ 105ページ)。

予約リストを使って録画予約の内容を確認、変更できます (☞ 109ページ)。

予約の内容を変更する

予約の録画日、開始時刻、終了時刻、チャンネルを変更できます (☞ 109ページ)。

予約を休止する

録画を実行しない状態に設定できます (☞ 109ページ)。

予約を取り消す

予約の内容を取り消すことができます (☞ 110ページ)。

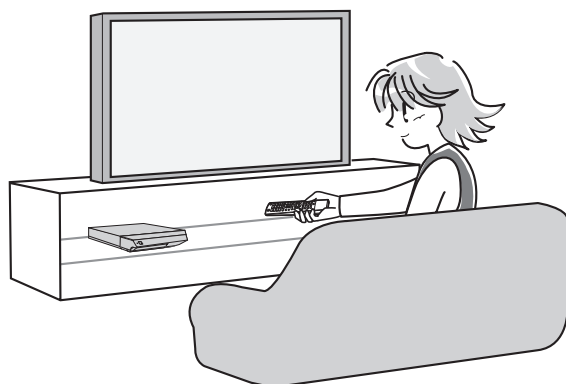

視聴しながら録画する

視聴中の番組を、**録画** を押して録画することができます (☞ 111ページ)。また、地上デジタル放送を録画しながらスカパー！光やひかりTVを視聴するなど、録画中でも他のサービスを視聴することができます (複数のサービスの同時録画はできません)。

お知らせ

- 連続で12時間以上になる録画はできません。

番組表 (EPG)で録画する

番組表から番組を探し、録画を予約します。

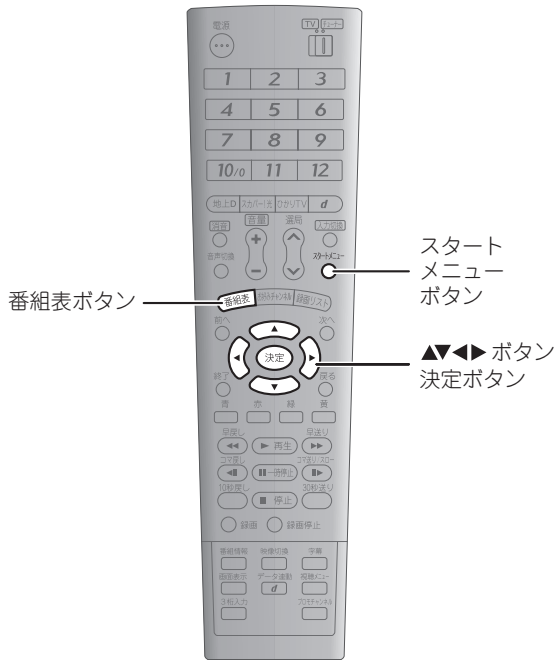

1 番組の視聴中に **番組表** を押す。

視聴中のサービスの番組表が表示されます。

番組の視聴中に **スタートメニュー** を押し、**決定** で「予約」を選んで **決定**、**決定** で「番組表予約」を選んで **決定**、と操作して番組表を表示することもできます。

2 **決定** で番組を選ぶ。

現在放送されている番組を選んで **決定** を押し、視聴画面が表示されます (録画予約はできません)。放送中の番組を録画するときは、視聴画面から直接録画してください (111ページ)。

今日		午後 3時	午後 4時	午後 5時
History	010	シリーズ: 宇宙と世界		中世イタリ...
	013	大学対抗...	秋季高校野球	近畿地区予選第一...
Sports	020		サッカー フレンドリーマッチ	日本 VS...
	026	日本の職人...	世界遺産スペシャル	南米チリを...
WOG	028	ラグビー 世界大会	イングラン...	日本代表の...
	074		海洋紀行 イ...	
Nature	185	大自然のドラマ	アフリカのサバ...	北海道 流...
	327	ル・マン24時間レース		
	329		***	*****

選択された番組は、項目の背景が金色で表示されます。

3 **決定** を押す。

番組表予約画面が表示されます。各項目には、選んだ番組の放送日時とチャンネルが設定されています。

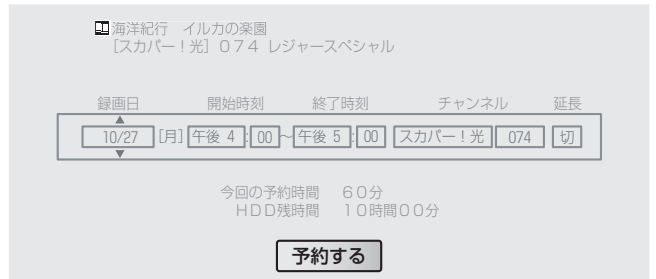

「HDD残時間」の表示は、ハードディスクに録画できる残り時間の目安です (地上デジタル放送のハイビジョン番組を録画した場合のおおよその数値です)。

4 設定を確認し、必要があれば変更して、**決定** で「予約する」を選ぶ。

変更するときは、**決定** で項目を選び、**決定** で設定を変更します。変更したときは、延長設定 (106ページ) はできなくなります。

5 **決定** を押し、画面の内容を確認してもう一度 **決定** を押す。

予約が完了します。

■ いろいろな録画のしかた

- ・毎週放送される番組を録画する (104ページ)
- ・毎日放送される番組を録画する (105ページ)
- ・ドラマの最終回などを自動的に延長して録画する (106ページ)

■ 録画した番組を再生するには

録画リストから選んで再生します (114ページ)。録画した番組には、番組表から取得されたタイトルがつけます。

● お知らせ

- 設定した日時に別の予約が設定されているときは、実行する予約の選択画面が表示されます。先の予約を休止するか、現在の予約を中止するか、どちらかを選択してください。
- スカパー！光のPPVを予約すると、購入画面が表示されます。予約を完了するには、購入手続き (127ページ) を行ってください。
- 延長される可能性のある番組とスカパー！光のPPVを続けて録画予約した場合、前の番組が延長されると、PPVは録画されません (購入もされません)。
- 現在の時刻から2分以内に始まる番組は予約できません。
- 予約が実行される2分前になると、スタートメニューから各種設定画面を表示できなくなります。表示していた場合は自動的に閉じます。
- 録画中の番組を視聴しているときは、同じサービス内でチャンネルの切り換えはできません。スカパー！光からひかりTV、ひかりTVから地上デジタル放送など、ほかのサービスのチャンネルへの切り換えはできません。
- 録画中は、各種設定の変更はできません。

日付を指定して録画する

日付を指定して番組を録画する

番組の日付とチャンネルを指定して、録画を予約できます。
スカパー！光のPPVは、この操作では予約できませんので、番組表から予約（ 102ページ）してください。
また、延長設定（ 106ページ）はこの操作では実行できませんので、番組表から予約してください。

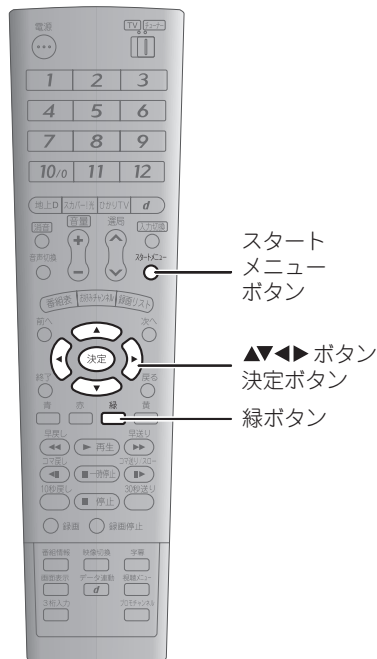

- 1 スタートメニュー を押し、 で「予約」を選ぶ。
- 2 を押し、 で「日時指定予約」を選ぶ。

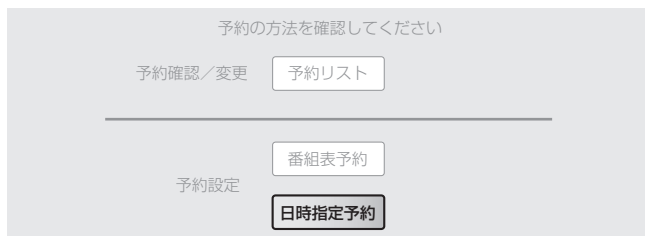

- 3 を押す。
日時指定予約画面が表示されます。
- 4 で項目を選ぶ。

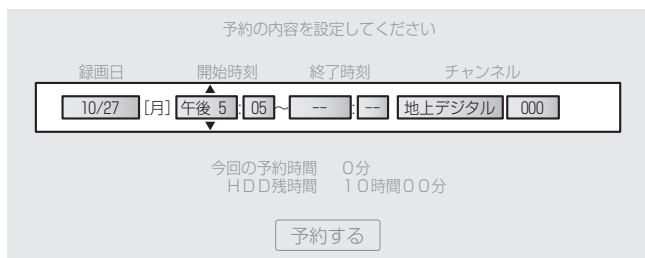

「HDD残時間」の表示は、ハードディスクに録画できる残り時間の目安です(地上デジタル放送のハイビジョン番組を録画した場合のおおよその数値です)。

- 5 で設定する。

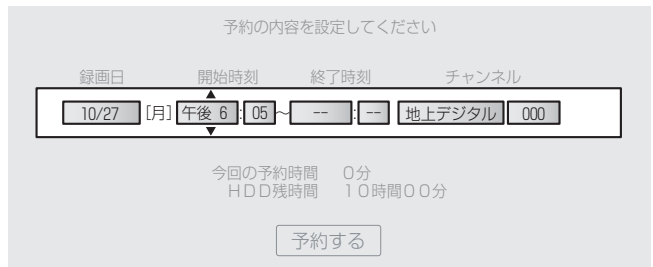

- 6 設定が終わったら、同様に他の項目を設定する(手順4~5)。

録画日、開始時刻、終了時刻、チャンネルをそれぞれ設定してください。 を押しと、録画日が今日の日付に変わります。

- 7 すべての項目を設定したら、 で「予約する」を選ぶ。

設定行の左端で 、または右端で を押しと、「予約する」を選べます。

- 8 を押し、画面の内容を確認してもう一度 を押す。
予約が完了します。

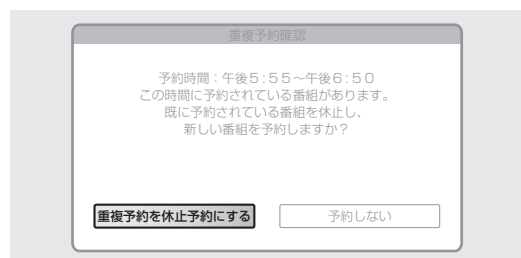

お知らせ

- 設定した日時に別の予約が設定されているときは、実行する予約の選択画面が表示されます。先の予約を休止するか、現在の予約を中止するか、どちらかを選択してください。







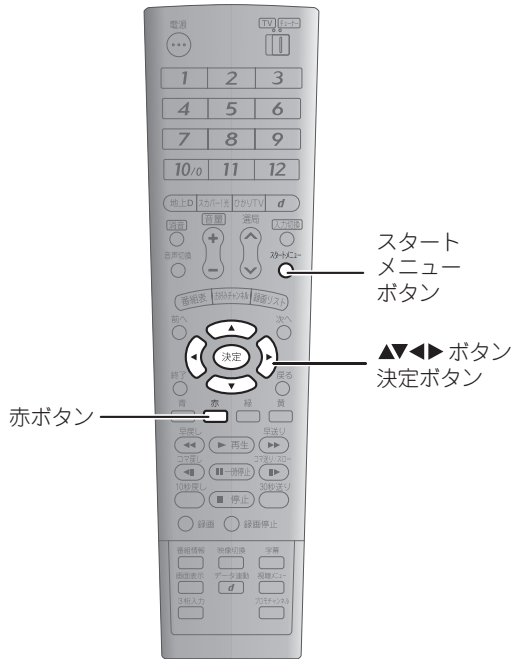

- 現在の時刻から2分以内に始まる番組は予約できません。
- 予約が実行される2分前になると、スタートメニューから各種設定画面を表示できなくなります。表示していた場合は自動的に閉じます。
- 録画中の番組を視聴しているときは、同じサービス内でチャンネルの切り換えはできません。スカパー！光からひかりTV、ひかりTVから地上デジタル放送など、ほかのサービスのチャンネルへの切り換えはできます。
- 録画中は、各種設定の変更はできません。

毎週放送される番組を録画する

番組の放送曜日、時間、チャンネルを指定して、毎週の録画を予約できます。ドラマなどを録画するのに便利です。スカパー！光のPPVは、この操作では予約できません。番組表から予約（ 102ページ）してください。また、延長設定（ 106ページ）はこの操作では実行できませんので、番組表から予約してください。



- 1  を押し、 で「予約」を選ぶ。
- 2  を押し、 で「日時指定予約」を選ぶ。
- 3  を押す。
日時指定予約画面が表示されます。
- 4  を押す。
録画日が毎週の曜日指定タイプに変わります。赤を押すごとに、「毎週日曜」「毎週月曜」「毎週火曜」…と、曜日の順に変わります（「毎週土曜」の次は「毎週日曜」に戻る）。
- 5  で録画日以外の項目を選ぶ。



「HDD残時間」の表示は、ハードディスクに録画できる残り時間の目安です（地上デジタル放送のハイビジョン番組を録画した場合のおおよその数値です）。

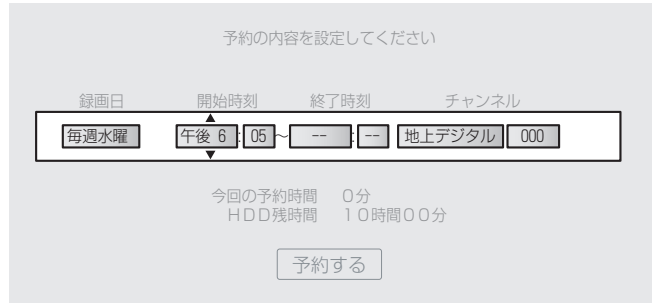

6 で設定する。



7 設定が終わったら、同様に他の項目を設定する（手順5～6）。

開始時刻、終了時刻、チャンネルをそれぞれ設定してください。

8 すべての項目を設定したら、 で「予約する」を選ぶ。

設定行の左端で 、または右端で  を押すと、「予約する」を選べます。

9 を押し、画面の内容を確認してもう一度 を押す。

予約が完了します。

お知らせ

- 設定した日時に別の予約が設定されているときは、実行する予約の選択画面が表示されます。先の予約を休止するか、現在の予約を中止するか、どちらかを選択してください。

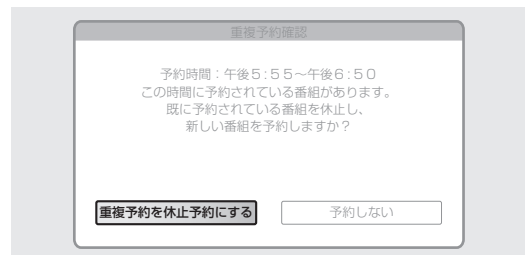

- 現在の時刻から2分以内に始まる番組は予約できません。
- 予約が実行される2分前になると、スタートメニューから各種設定画面を表示できなくなります。表示していた場合は自動的に閉じます。
- 録画中の番組を視聴しているときは、同じサービス内でチャンネルの切り換えはできません。スカパー！光からひかりTV、ひかりTVから地上デジタル放送など、ほかのサービスのチャンネルへの切り換えはできます。
- 録画中は、各種設定の変更はできません。

毎日放送される番組を録画する

番組の放送時間とチャンネルを指定して、毎日の録画を予約します。ワイドショーなどを録画するのに便利です。スカパー！光のPPVは、この操作では予約できません。番組表から予約（P.102ページ）してください。また、延長設定（P.106ページ）はこの操作では実行できませんので、番組表から予約してください。

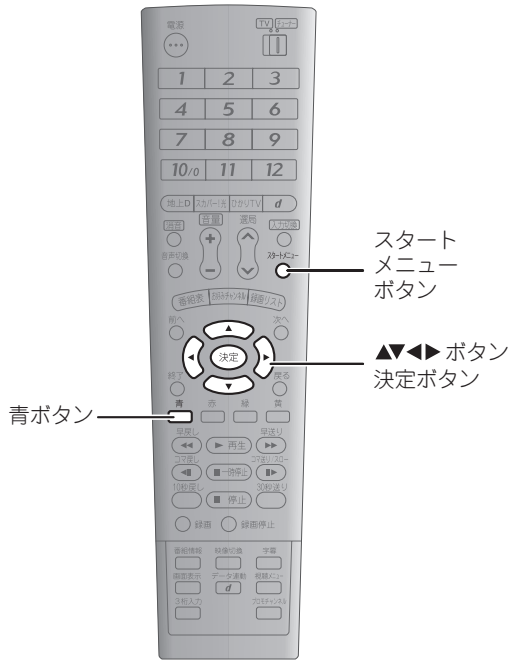

- 1 スタートメニューを押し、 で「予約」を選ぶ。
- 2 を押し、 で「日時指定予約」を選ぶ。
- 3 を押す。
日時指定予約画面が表示されます。
- 4 を押す。
録画日が曜日指定タイプに変わります。 を押すごとに「毎日」、「月～土」、「月～金」、「毎日」…と変わります。
- 5 で録画日以外の項目を選ぶ。



「HDD残時間」の表示は、ハードディスクに録画できる残り時間の目安です（地上デジタル放送のハイビジョン番組を録画した場合のおおよその数値です）。

6 で設定する。



7 設定が終わったら、同様に他の項目を設定する（手順5～6）。

開始時刻、終了時刻、チャンネルをそれぞれ設定してください。

8 すべての項目を設定したら、 で「予約する」を選ぶ。

設定行の左端で 、または右端で を押すと、「予約する」を選べます。

9 を押し、画面の内容を確認してもう一度 を押す。

予約が完了します。

●お知らせ

- 設定した日時に別の予約が設定されているときは、実行する予約の選択画面が表示されます。先の予約を休止するか、現在の予約を中止するか、どちらかを選択してください。

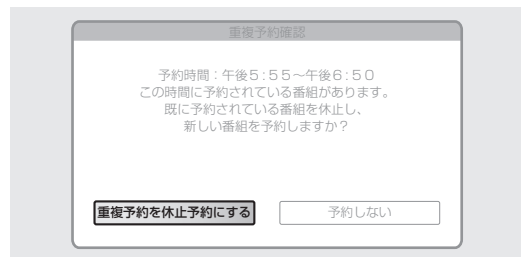

- 現在の時刻から2分以内に始まる番組は予約できません。
- 予約が実行される2分前になると、スタートメニューから各種設定画面を表示できなくなります。表示していた場合は自動的に閉じます。
- 録画中の番組を視聴しているときは、同じサービス内でチャンネルの切り換えはできません。スカパー！光からひかりTV、ひかりTVから地上デジタル放送など、ほかのサービスのチャンネルへの切り換えはできません。
- 録画中は、各種設定の変更はできません。

延長設定をする

延長設定をしておくと、連続ドラマの最終回などの時間延長に合わせて、自動的に録画終了時刻を延長できます。延長設定は番組表からの予約（☞ 102ページ）でのみ設定できます。また、延長設定以外の項目を変更すると、延長設定ができなくなりますのでご注意ください。



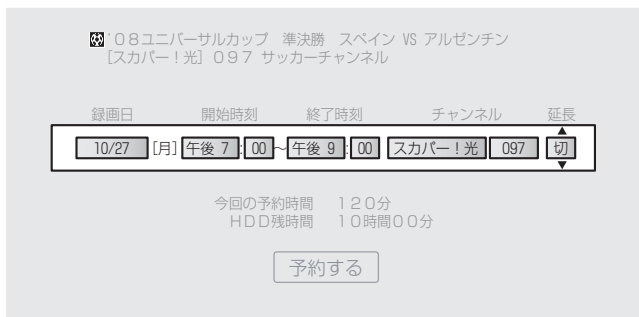

▲▼ボタン
決定ボタン

1 番組表予約画面で「延長」（毎日予約、毎週予約では「ドラマ延長」）の項目を選ぶ。

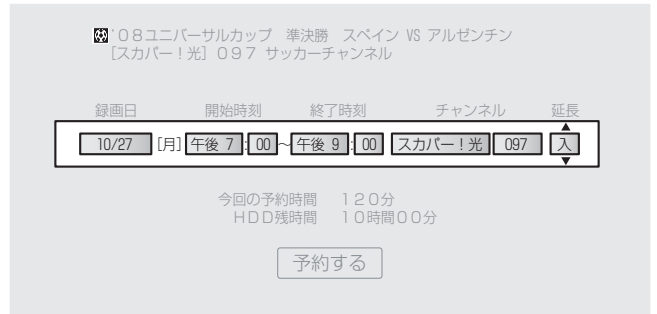

2 で「入」を選ぶ。



延長が設定されます。「予約する」を選んで  を押したあと、もう一度  を押すと予約が完了します。録画日などのほかの項目を変更すると、延長設定はできなくなります。

●お知らせ

- 日時指定予約（☞ 103ページ）では、延長設定はできません。
- 前の番組の延長などで録画開始時刻が変わったときは、正しく延長録画できません。
- 毎週や毎日の録画で、初回の録画が延長録画されたときは、録画終了時刻の設定が延長されたものに変更されます。録画終了時刻を再設定するときは、「予約の内容を変更する」（☞ 109ページ）をご覧ください。
- 延長された部分が他の録画予約に重なったときは、後の番組が途中から録画されます。

予約名を変更する

録画予約には、通常は番組表から取得された予約名が付きます。以下の操作で、予約名を自由に変更できます。また、番組によっては予約名が設定されないこともあります。そのときも以下の操作で設定できます。予約名の入力、予約の内容を設定する日時指定予約画面、番組表予約画面、録画予約変更画面から行います。



- 1 日時指定予約画面、番組表予約画面、録画予約変更画面で黄ボタンを押す。



文字入力画面が表示されます。

- 2 予約名を入力する。

文字入力のしかたは、218～220ページを参照してください。



文字入力を終了すると、予約名が設定され、元の予約画面に戻ります。

もくじ

はじめに

つなぐ

見るための設定

番組を見る

ひかりTVビデオ

録画する

再生する

スカパー！光

ひかりTV

地上デジタル放送

いろいろ設定

ご参考

索引

予約リストを使う

予約リストには、録画予約の一覧が表示されます。
ここで予約の内容の確認や変更ができます。

① ニュース・クローズアップ
[スカパー!光] 010 チャンネルヒストリー
10/25[土]午後10:00~午後10:45

② HDD残時間 10時間00分 延長 実行

10/25[土] 午後10:00~午後10:45	[スカパー!光] 010	○	○
10/25[土] 午後10:00~午後10:45	[地上デジタル] 081		休
10/26[日] 午後 0:00~午後 0:30	[地上デジタル] 201		○
10/26[日] 午後 9:00~午後11:45	[ひかりTV] 777		○
10/27[月] 午前 9:00~午前 9:30	[スカパー!光] 325		○
10/27[月] 午後 9:00~午後11:45	[スカパー!光] 101		○
10/28[火] 午前 0:00~午前 1:00	[ひかりTV] 111	🔒	○
10/28[火] 午前 9:00~午前 9:30	[スカパー!光] 151		○

③ 予約件数 10件 1 / 2ページ

④ ⑤

↑で選択し (決定)を押す (前へ)で前ページ (次へ)で次ページ (戻る)で前の画面
緑で予約休止入/切 黄予約取消

①	予約されている番組の情報が表示されます。
②	ハードディスクに録画できる残り時間が表示されます。
③	予約の内容が一覧表示されます。一覧にない予約を表示するときは、一覧の最上段で 、または一覧の最下段で を押し、表示をスクロールさせます。 また、前 [^] または 次 [^] を押すと、一覧の表示がページ単位で切り換わります。 ・ のアイコンが表示されている録画予約には、視聴制限 (☞ 139、166ページ) が設定されています。 ・「延長」の列に「○」が表示されているときは、録画予約が延長設定 (☞ 106ページ) されています。 ・「実行」の列に「休」が表示されているときは、録画予約が休止 (☞ 109ページ) されています。
④	予約の総件数と、一覧の総ページ数が表示されます。
⑤	ボタン操作が表示されます。

お知らせ

- 残り時間の表示は、地上デジタル放送のハイビジョン番組を録画した場合の目安です。実際に録画できる時間とは異なることがあります。
- 最大予約数は65件です。
- 成人向け番組などを予約すると、番組情報はふせ字で表示されます(スカパー!光は番組名のみふせ字、ひかりTVはチャンネル番号、チャンネル名、番組名がふせ字)。

予約の内容を変更する

予約リストから予約を選んで、内容を変更できます。

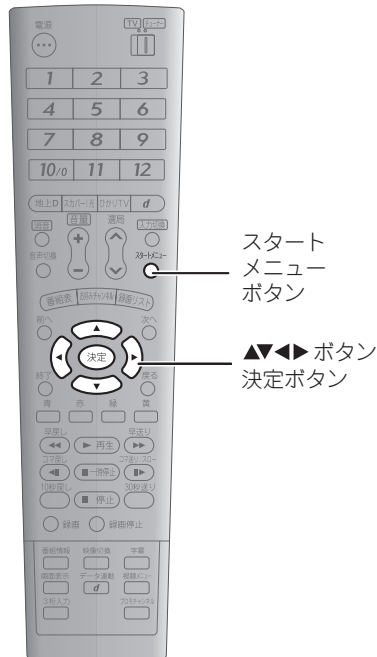

- 1 スタートメニューを押し、 で「予約」を選ぶ。
- 2 を押し、 で「予約リスト」を選ぶ。
- 3 を押し、 で予約を選ぶ。

■ニュース・クローズアップ
[スカパー！光] 010 チャンネルヒストリー
10/25[土]午後10:00~午後10:45

HDD残時間 10時間00分 延長 実行

10/25[土]	午後10:00~午後10:45	[スカパー！光] 010	○	○
10/25[土]	午後10:00~午後10:45	[地上デジタル] 081		休
10/26[日]	午後 0:00~午後 0:30	[地上デジタル] 201		○
10/26[日]	午後 9:00~午後11:45	[ひかりTV] 777		○
10/27[月]	午前 9:00~午前 9:30	[スカパー！光] 325		○
10/27[月]	午後 9:00~午後11:45	[スカパー！光] 101		○
10/28[火]	午前 0:00~午前 1:00	[ひかりTV] 111		○
10/28[火]	午前 9:00~午前 9:30	[スカパー！光] 151		○

予約件数 10件 1 / 2ページ

- 4 を押す。
録画予約変更画面が表示されます。画面には選んだ予約の内容が入力されており、予約したとき（102ページ）と同様の操作で内容を変更できます。変更した内容を決定するときは、 で「変更する」を選び、 を押してください。

お知らせ

- 予約録画が開始される30秒前になると、この操作はできなくなります。
- ひかりTVの成人向け番組の予約は、視聴制限（ふせ字表示）を解除しないと内容を変更できません。視聴制限が設定されている状態では、休止状態の変更および予約の取消のみ可能です。

予約を休止する

予約リストから予約を選んで、録画を実行しない状態に設定できます。予約の内容は消えません。

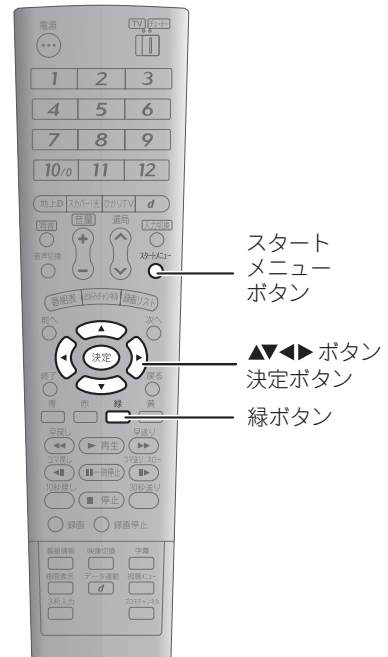

- 1 スタートメニューを押し、 で「予約」を選ぶ。
- 2 を押し、 で「予約リスト」を選ぶ。
- 3 を押し、 で予約を選ぶ。
- 4 を押す。

「実行」列の表示が「休」に変わり、休止状態になります。もう一度 を押すと、表示が「○」に変わり、録画を実行する状態に戻ります。

■ニュース30
【地上デジタル】201 全国テレビ
10/26[日]午後 0:00~午後 0:30

HDD残時間 10時間00分 延長 実行

10/25[土]	午後10:00~午後10:45	[スカパー！光] 010	○	○
10/25[土]	午後10:00~午後10:45	[地上デジタル] 081		休
10/26[日]	午後 0:00~午後 0:30	[地上デジタル] 201		休
10/26[日]	午後 9:00~午後11:45	[ひかりTV] 777		○
10/27[月]	午前 9:00~午前 9:30	[スカパー！光] 325		○
10/27[月]	午後 9:00~午後11:45	[スカパー！光] 101		○
10/28[火]	午前 0:00~午前 1:00	[ひかりTV] 111		○
10/28[火]	午前 9:00~午前 9:30	[スカパー！光] 151		○

予約件数 10件 1 / 2ページ

ハードディスクに空き容量がなく、録画ができないときは、「×」が表示されます。

お知らせ

- 予約録画が開始される30秒前になると、この操作はできなくなります。
- ひかりTVの成人向け番組は、ふせ字表示の状態でも予約の休止ができます。





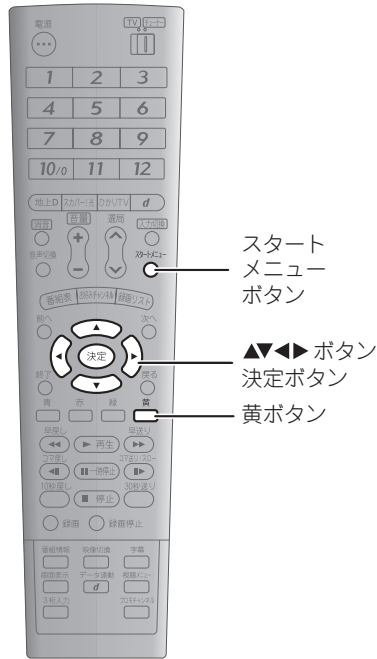

予約を取り消す

予約リストから予約を選んで、取り消すことができます。予約の内容は消えます。



お知らせ

- ひかりTVの成人向け番組は、ふせ字表示の状態でも予約の取り消しができます。

- 1 スタートメニューを押し、 で「予約」を選ぶ。
- 2  を押し、 で「予約リスト」を選ぶ。
- 3  を押し、 で予約を選ぶ。
- 4  を押す。
- 5  で「取り消す」を選ぶ。

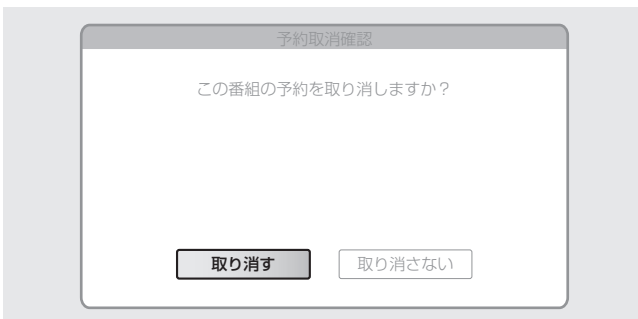

- 6  を押す。
予約が取り消され、予約リストから消えます。

視聴しながら録画する

視聴中の番組をワンタッチで録画できます。



お知らせ

- 録画禁止の番組や、ひかりTVのビデオは録画できません。
- 連続で12時間以上になる録画はできません。
- 録画中に電源を押すと、録画が停止して電源が切れます。
- 録画中は、同じサービス内でチャンネルの切り換えはできません。スカパー！光からひかりTV、ひかりTVから地上デジタル放送など、ほかのサービスのチャンネルへの切り換えはできません。
- 録画中は、各種設定の変更はできません。
- ICカードカバーが開いていると、スカパー！光および地上デジタル放送の番組を録画することができません。また、スカパー！光および地上デジタル放送の番組の録画中にICカードカバーを開くと、録画が中断されます。録画中はICカードカバーを開けないでください。
- 録画中のサービスと異なるサービスを視聴しているときは、○録画停止を押しても停止できません。録画を停止したいときは、録画中のサービスに切り換えて○録画停止を押してください。視聴しながら録画しているときは、○録画停止を押すだけで停止します。
- 予約録画中に録画を停止したいときは、○録画停止を押し、表示されるメッセージに従って、もう一度、○録画停止を押すことで、録画を停止することができます。

1 番組の視聴中に、○録画を押す。

画面の左上に **REC** が表示され、録画が始まります。

2 録画を停止するときは、○録画停止を押す。

押した時点で画面の左上に **■** が表示され、録画が停止します。

もくじ

はじめに

つなぐ

見るための設定

番組を見る

ひかりTVビデオ

録画する

再生する

スカパー！光

ひかりTV

地上デジタル放送

いろいろな設定

ご参考

索引

再生する

録画した番組を再生する

録画した番組を再生するときは、録画リスト（ 114ページ）から選びます。
以下の操作で、録画リストから録画した番組を選んで再生できます。

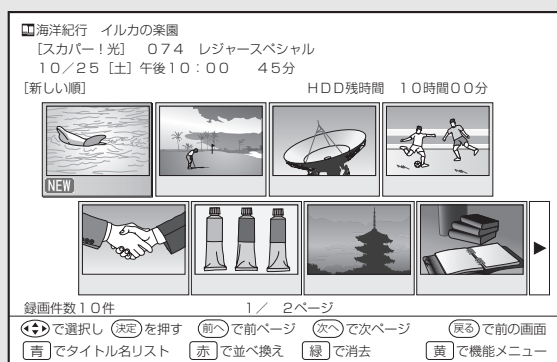

1 録画リストを表示する

録画リストには録画した番組が一覧表示されます。
録画リストの表示は、画面リストとタイトル名リストの2通りから選ぶことができます。



2 再生する番組を選ぶ



 で選んで  で再生。



番組を見ることができます。

録画の再生中には以下のような操作ができます。

早送り・早戻しを使う

再生中に **早送り** で早送り、**早戻し** で早戻し
ができます (122ページ)。

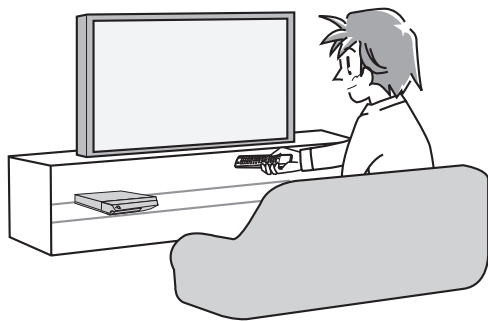

停止する

再生中に **停止** で再生を停止できます
(123ページ)。

30秒送り・10秒戻しを使う

再生中に **30秒送り** または **10秒戻し** で、それぞ
れ30秒後または10秒前のシーンに移動
します (125ページ)。

一時停止する (静止画を 表示する)

再生中に **一時停止** で、画面を表示したま
ま再生を一時停止できます (122
ページ)。



コマ送り・スロー再生を 使う

一時停止中に **コマ送り/スロー** でコマ送り、**コマ戻し** で
コマ戻しができます。また、**コマ送り/スロー** を2
秒以上押し続けるとスロー再生がで
きます (124ページ)。

そのほかにこんな操作ができます。

○時間指定ジャンプ

早送りや早戻しをせずに、指定した時間の映像に直接移動できます (123ページ)。

○音声切替

主音声・副音声を切り換えることができます (178ページ)。

○字幕切替

字幕タイプを切り換えることができます (179ページ)。

○映像切替

主映像・副映像を切り換えることができます (180ページ)。

録画リストを使う

録画した番組は、以下の録画リスト画面で管理されます。

録画リスト画面では、データを選んで再生や消去ができるほか、2通りの表示タイプが選べます。

録画リスト画面（画面リスト表示）

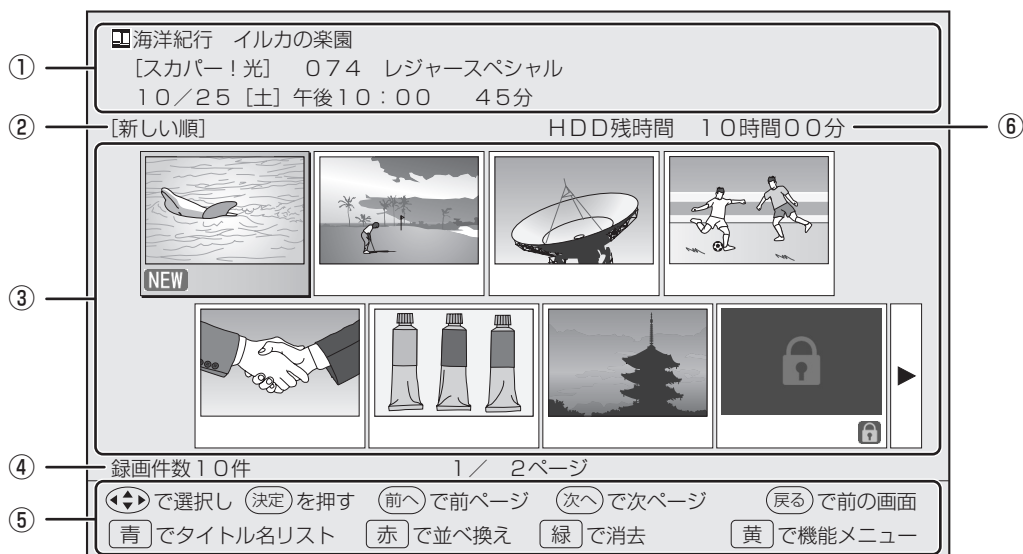

①	サービス名、チャンネル名、番組名、放送時間、録画時間が表示されます。
②	録画リストの表示順が表示されます。
③	録画された番組の映像（静止画）が表示されます。「NEW」と表示されているものはまだ見ていない録画番組です。 一覧にない録画番組を表示するときは、一覧の左端で ◀、または一覧の右端で ▶ を押し、表示をスクロールさせます。 また、前へ または 次へ を押し、一覧の表示がページ単位で切り換わります。 ・ 🔒 のアイコンが表示される録画番組には、スカパー！光またはひかりTVの視聴制限（※139、166ページ）が設定されています。
④	録画番組の総件数と、一覧の総ページ数が表示されます。
⑤	ボタン操作が表示されます。
⑥	ハードディスクに録画できる残り時間が表示されます。 ※残り時間の表示は、地上デジタル放送のハイビジョン番組を録画した場合のおおよその目安です。

■ 表示を切り換えるには

画面リスト表示とタイトル名リスト表示を切り換えるときは、青 を押します。

録画リスト画面 (タイトル名リスト表示)

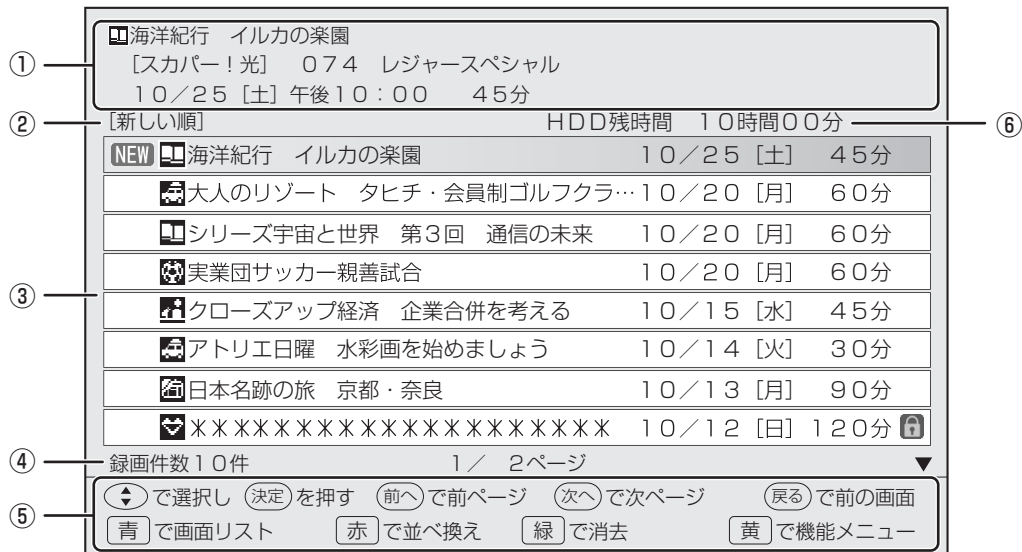

①	サービス名、チャンネル名、番組名、放送時間、録画時間が表示されます。
②	録画リストの表示順が表示されます。
③	録画された番組が一覧表示されます。「NEW」と表示されているものはまだ見ていない録画番組です。一覧にない録画番組を表示するときは、一覧の最上段で 、または一覧の最下段で を押し、表示をスクロールさせます。 また、 または を押し、一覧の表示がページ単位で切り換わります。 ・ のアイコンが表示される録画番組には、スカパー!光またはひかりTVの視聴制限 (139、166ページ) が設定されています。
④	録画番組の総件数と、一覧の総ページ数が表示されます。
⑤	ボタン操作が表示されます。
⑥	ハードディスクに録画できる残り時間が表示されます。 ※残り時間の表示は、地上デジタル放送のハイビジョン番組を録画した場合のおおよその目安です。

■ 表示を切り換えるには

画面リスト表示とタイトル名リスト表示を切り換えるときは、 を押します。

再生する

録画した番組を選び、再生できます。

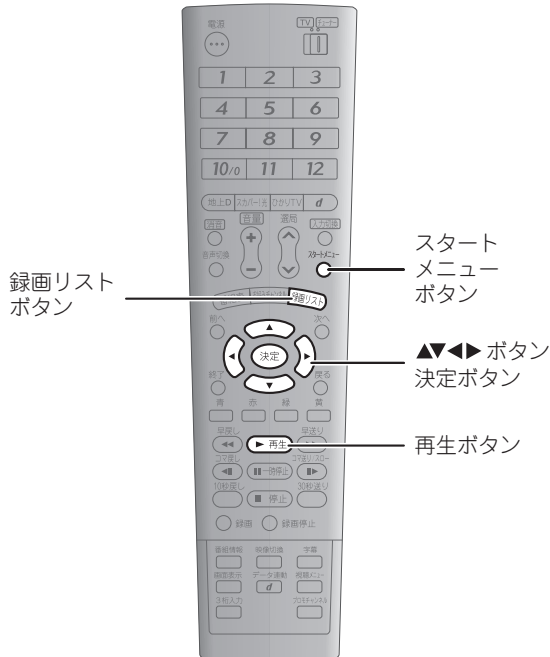

1 録画リスト を押す。

録画リスト画面が表示されます。

スタートメニュー を押し、 で「再生」を選んで を押ししても表示できます。

2 で再生する番組を選ぶ。



3 を押す。

選んだ番組が再生されます。
前回は途中まで視聴した番組のときは、再生を始める位置の確認画面が表示されます。

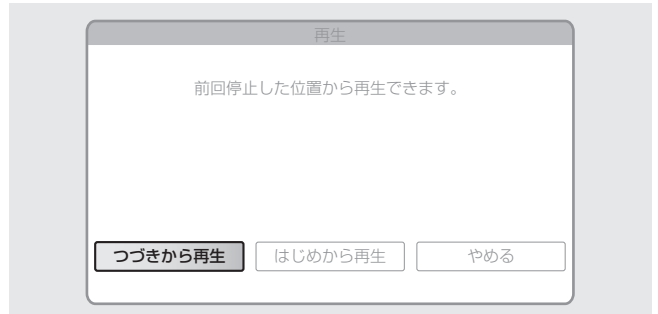

前回のつづきから再生するときは「つづきから再生」を、最初から再生するときは「はじめから再生」を選んで を押しします。

■ 録画リスト画面を表示せずに再生するには

録画リスト画面を表示せず、視聴画面などから直接再生を始めることができます。

1 を押す。

最後に再生した番組が再生されます。

● お知らせ

- 再生をやめて通常の番組を視聴するときは、再生を停止（ 123ページ）してください。
- 再生中は、スタートメニューや番組表を表示できません。
- 再生中に を押しと、再生が停止されて録画リスト画面が表示されます。

録画の内容説明を見る

番組によっては、録画データに内容説明が付くことがあります。以下の操作で見ることができます。

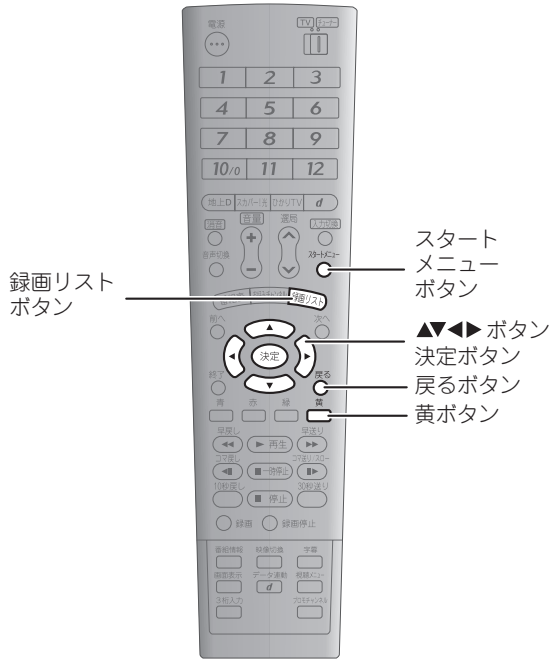

4 決定 を押す。

内容説明画面が表示されます。

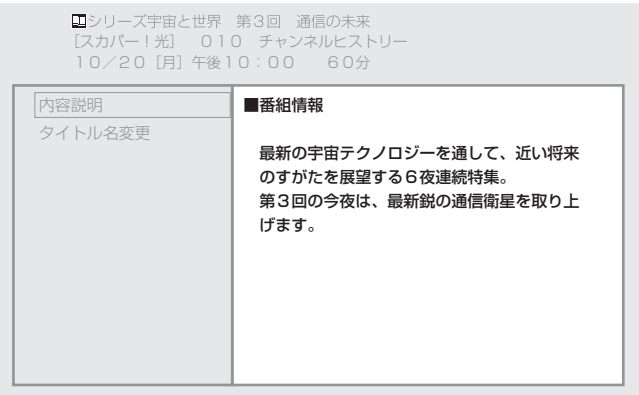

5 確認が終わったら、戻る を押す。

前の画面に戻ります。

1 録画リスト を押す。

録画リスト画面が表示されます。

スタートメニュー を押し、決定 で「再生」を選んで決定 を押ししても表示できます。

2 決定 で内容説明を見る番組を選ぶ。

3 黄 を押し、決定 で「内容説明」を選ぶ。

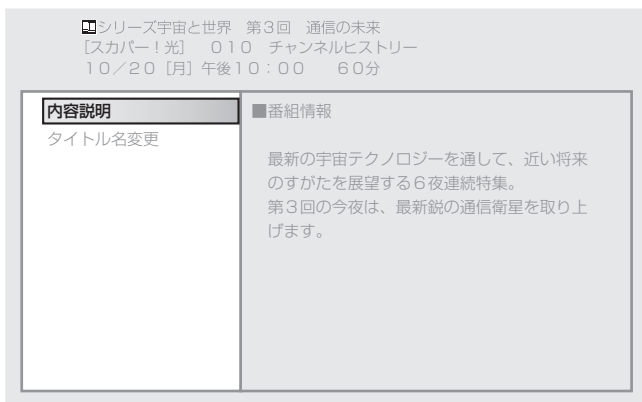

もくじ
はじめに
つなぐ
見るための設定
番組を見る
ひかりTVビデオ
録画する
再生する
スカパー！光
ひかりTV
地上デジタル放送
いろいろ設定
ご参考
索引

録画のタイトルを変更する

録画した番組には、通常は番組表から取得されたタイトルが付きます。取得されたタイトルは、以下の操作で自由に変更できます。

また、番組によってはタイトルが取得されないこともあります。そのときも以下の操作で設定できます。

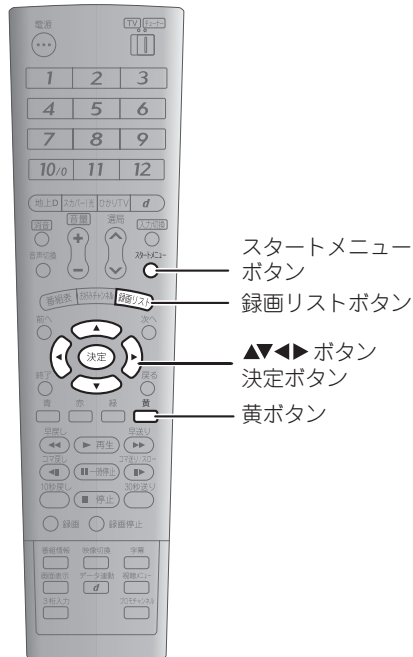

5 タイトルを入力する。

文字入力のしかたは 218～220ページを参照してください。



文字入力を終了すると、番組にタイトルが設定されます。

1 録画リスト を押す。

録画リスト画面が表示されます。

スタートメニュー を押し、決定 で「再生」を選んで決定 を押しでも表示できます。

2 決定 でタイトル名を変更する番組を選ぶ。

3 黄 を押し、決定 で「タイトル名変更」を選ぶ。

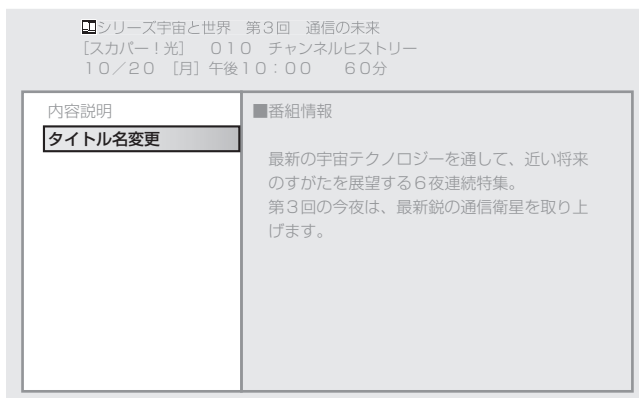

4 決定 を押す。

文字入力画面が表示されます。

録画を消去する（選択して消去）

録画リスト画面で、不要な録画を選択して消去できます。

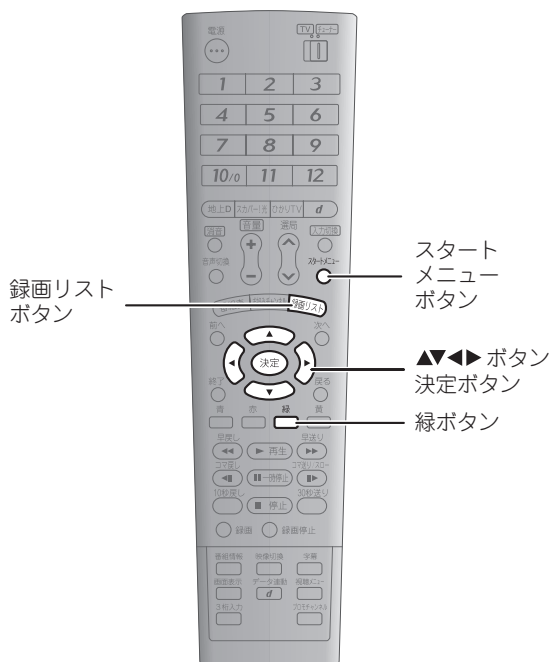

1 録画リスト を押す。

録画リスト画面が表示されます。

スタートメニュー を押し、 で「再生」を選んで 決定 を押ししても表示できます。

2 で消去する録画番組を選ぶ。

3 緑 を押し、 で「消去する」を選ぶ。

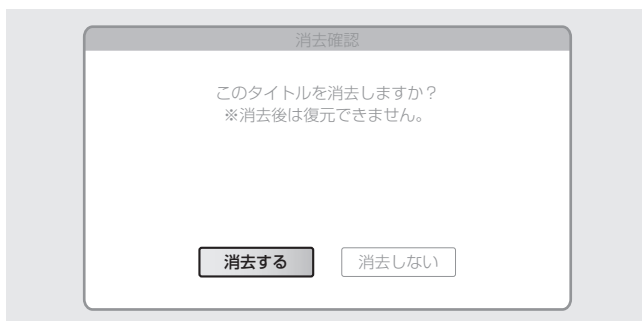

4 決定 を押す。

選択した番組が消去されます。

■ スタートメニューから消去するには

録画リスト画面を表示していないときは、スタートメニュー画面から消去メニューを使って消去できます。

1 スタートメニュー を押し、 で「消去」を選ぶ。

2 決定 を押し、 で「1件消去」を選ぶ。

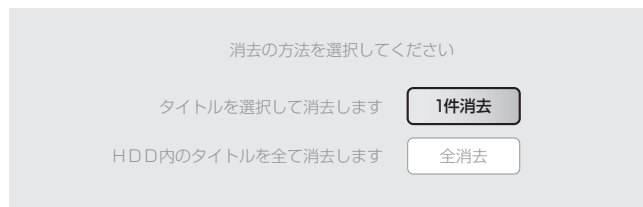

3 決定 を押し、 で消去する録画番組を選ぶ。

4 緑 を押し、 で「消去する」を選ぶ。

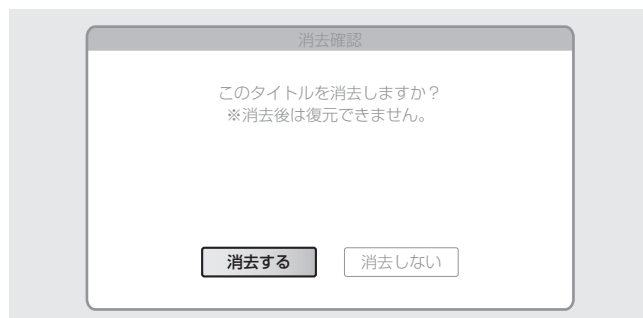

5 決定 を押す。

選択した番組が消去されます。

● お知らせ

- 録画中または再生中は消去できません。録画または再生が終了するか、停止してから消去してください。

録画を消去する（すべて消去）

すべての録画データを一括消去します。
消去した録画は復帰できませんので、十分ご注意ください。

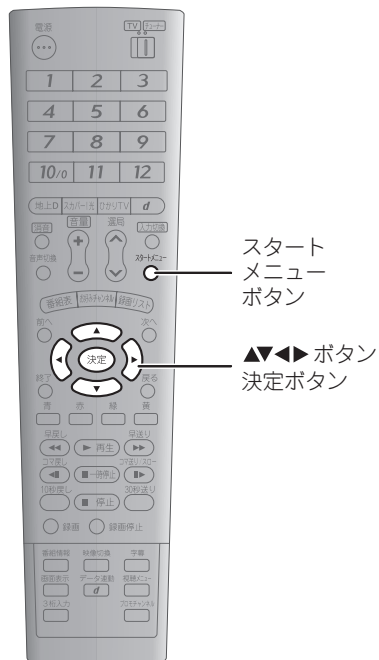

1 スタートメニュー を押し、 で「消去」を選ぶ。

2 を押し、 で「全消去」を選ぶ。

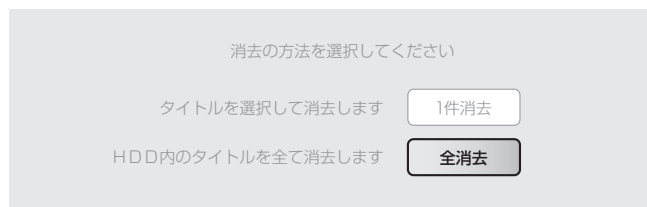

3 を押し、 で「全消去する」を選ぶ。



4 を押し、 で「全消去する」を選ぶ。



5 を押す。

録画されているすべての番組が消去されます。

お知らせ

- 録画中または再生中は消去できません。録画または再生が終了するか、停止してから消去してください。

いろいろな再生をする

早送り・早戻しを使う

早送りや早戻しができます。

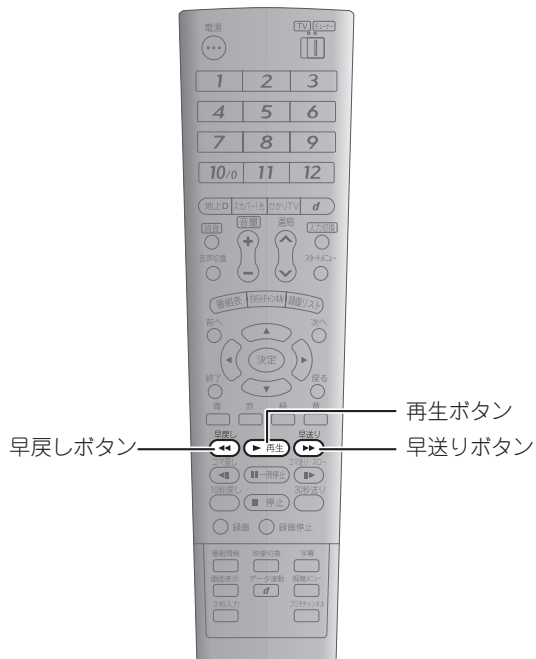

1 再生中に **早送り** または **早戻し** を押す。

- ・ 同じボタンを続けて押すと、2倍速→10倍速→30倍速→2倍速…と速度が切り換わります。
- ・ ひかりTVのビデオ再生時は、ビデオに指定されている速度で3段階に切り換わります(ビデオによっては切り換えられないこともあります)。

2 早送りや早戻しをやめるときは **再生** を押す。

通常の再生に戻ります。

一時停止する(静止画を表示する)

画面を表示したまま、再生を一時停止できます。



1 再生中に **一時停止** を押す。

再生が一時停止します。

2 再生に戻るときは、**再生** を押す。

通常の再生に戻ります。

停止する

再生を停止できます。

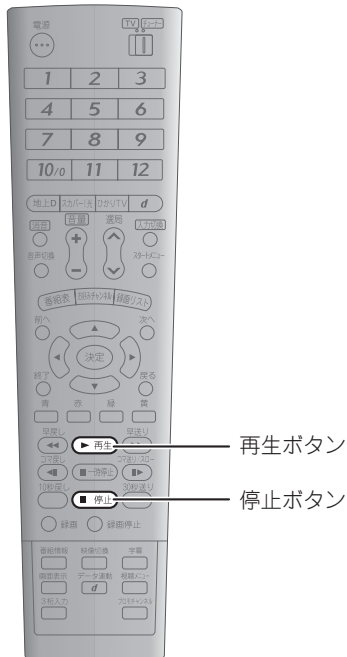

1 再生中に **■ 停止** を押す。

再生が停止し、最後に視聴していたチャンネルの番組が表示されます。

2 再生に戻るときは、**▶ 再生** を押す。

停止したところから再生が始まります。

時間を指定してジャンプする

早送りや早戻しをせずに、指定した時間の映像に直接移動できます。再生中にのみ操作できます。

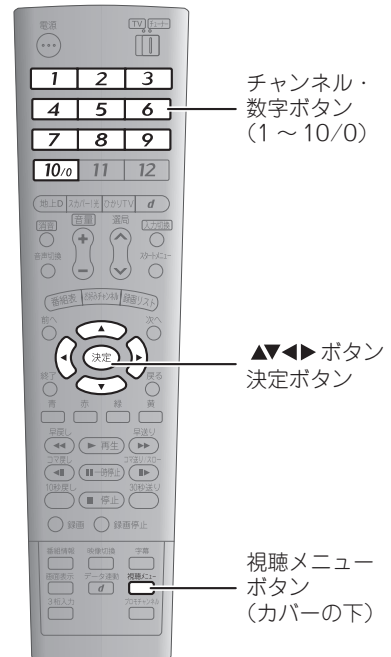

1 リモコン下部のカバーを開けて (P.29ページ)

視聴メニュー **□** を押し、**▲ ▼** で「経過時間／総時間」を選ぶ。

経過時間 ／総時間	00:10:23 01:00:00
音声切換	音声 1
字幕切換	入：日本語
映像切換	映像 1

2 **決定** を押し、チャンネル・数字ボタン (**1** ~ **10/0**) でジャンプする時間を入力する。

入力欄は左から順に「時」「分」「秒」に対応しています。**◀ ▶** で欄を選び、チャンネル・数字ボタンで入力してください。

時間ジャンプ	□ : □ : □
音声切換	音声 1
字幕切換	入：日本語
映像切換	映像 1

3 **決定** を押す。

映像が指定した時間にジャンプします。

もくじ
はじめに
つなぐ
見るための設定
見る番組を
ひかりTV
録画する
再生する
スカパー！光
ひかりTV
地上デジタル放送
いろいろな設定
ご参考
索引

コマ送り・スロー再生を使う

番組を1コマずつ送りながら再生することができます。
また、コマ送りを連続で行うスロー再生に切り換えることもできます。

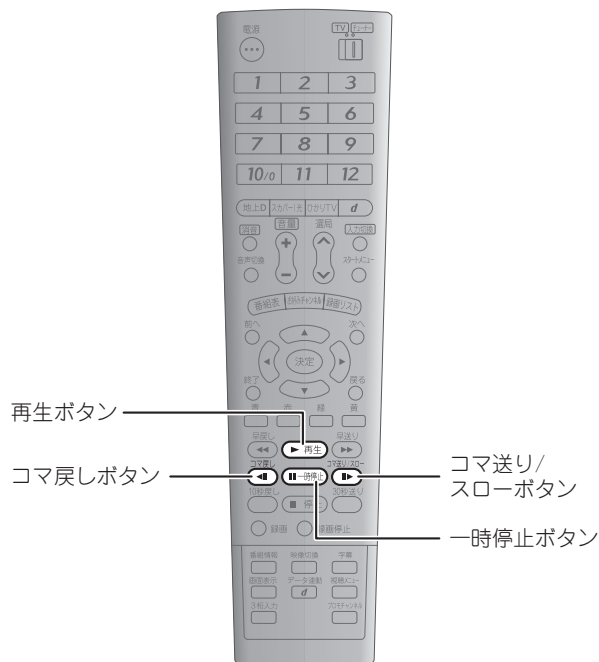

スロー再生を使う

連続コマ送りによるスロー再生ができます。

- 1 再生中に **一時停止** を押す。
再生が一時停止します。
- 2 コマ送り/スロー **一時停止** を2秒以上押し続ける。
- 3 スロー再生をやめるときは **再生** を押す。
通常の再生に戻ります。

コマ送り・コマ戻しを使う

コマ送りによる再生、または逆再生ができます。

- 1 再生中に **一時停止** を押す。
再生が一時停止します。
- 2 コマ送りするときには **コマ送り/スロー**、コマ戻しするときには **コマ戻し** を押す。
ボタンを1回押すごとに、1コマ送りまたは1コマ戻しになります。
- 3 コマ送りやコマ戻しをやめるときは **再生** を押す。
通常の再生に戻ります。

お知らせ

- ひかりTVのビデオ再生中は、コマ送り・コマ戻し・スロー再生ができません。
- コマ送りとコマ戻しでは、画面を送る間隔など、画像の動きが異なります。

30秒送り・10秒戻しを使う

途中の映像を飛ばして30秒後のシーンに送ったり、10秒前のシーンに戻したりすることができます。



10秒戻しボタン

30秒送りボタン

- 1 再生中に 30秒送り または 10秒戻し を押す。
30秒後または10秒前のシーンに移動します。

スカパー！光のサービスを使う

スカパー！光とは

サービスの概要

スカパー！光とは、光回線を利用した有料の多チャンネルテレビサービスです。スポーツ、映画、ドラマ、音楽、アニメなど、約280のチャンネルを視聴できます（チャンネル数は変更されることがあります）。また、光回線を使用するため、屋外アンテナの取り付けは不要です。

○PPVについて

PPVとは、月額契約などが不要で、一回ごとに料金を支払って視聴する（Pay Per View）タイプの番組です。主に映画などがPPVに設定されています。

スカパー！光を申し込む

スカパー！光を新規に申し込みされるときは、以下にお問い合わせください。

スカパー！光 受付センター 0120-15-8160（通話料無料）

※受付時間：10：00～20：00（年中無休）

※加入に関するお問い合わせ窓口となります。

PPV（有料番組）を購入する

PPVとは、視聴のたびに料金を支払う（Pay Per View）有料番組を指します。視聴には番組単位で購入手続きが必要です。また、1日分の視聴権を購入するPPD（Pay Per Day）番組もあります。PPDは、購入した当日は何度でも視聴できます。視聴期間などは、番組表から番組情報を表示（☞87ページ）してご確認ください。購入は以下の操作で行ってください。

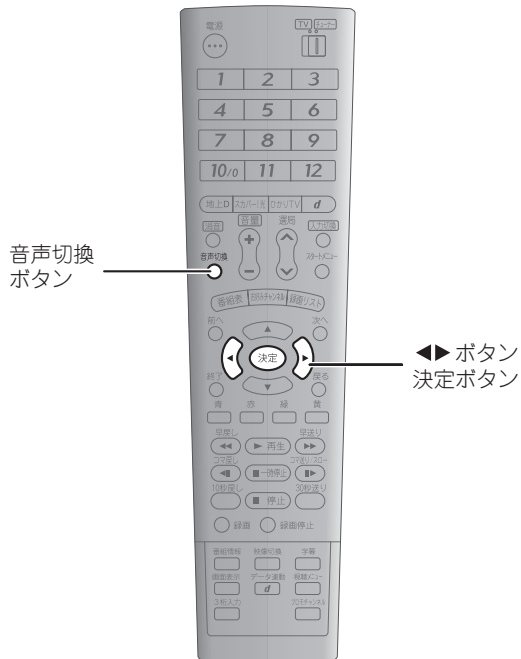

1 番組表などからPPVを選ぶ。

プレビュー画面が表示されます。プレビュー画面がない番組では、手順2の画面が表示されます。

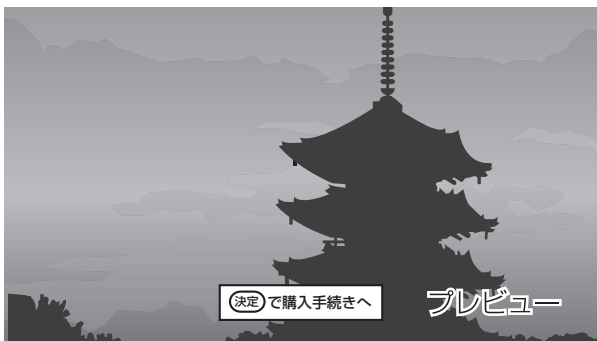

2 決定 を押す。

番組の価格や情報が表示されます。購入の前に、画面の内容をよくお確かめください。

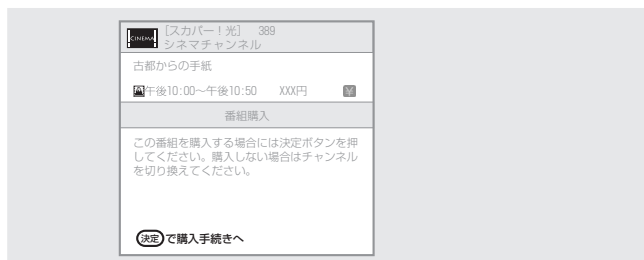

3 決定 を押し、◀ ▶ で「購入する」を選ぶ。

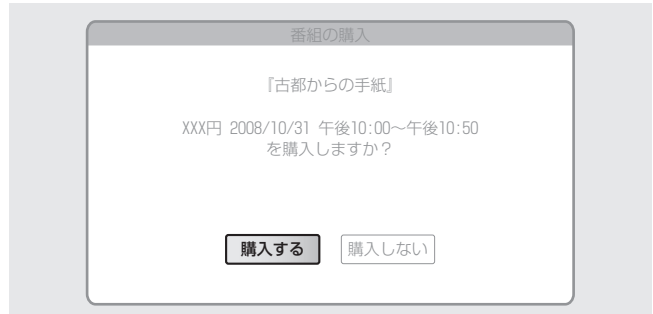

4 決定 を押す。

5 画面の内容を確認して 決定 を押す。

番組が購入され、視聴画面に切り換わります。

■ 追加サービスを購入するには

番組によっては、第2音声などの追加サービスが設定されていることがあります。追加サービスを購入するときは、以下の操作で手続きをしてください。

1 購入した番組の視聴中に 音声切換 を押す。



追加サービスの購入案内画面が表示されます。

2 ◀ ▶ で「購入する」を選ぶ。

3 決定 を押す。

追加サービスが購入され、視聴画面に切り換わります。

● お知らせ

- PPV（ペイ・パー・ビュー）やPPD（ペイ・パー・デイ）の視聴には、付属の電話機コードの接続（☞32～39、42～59ページ）が必要です。
- 番組には録画禁止のものがあります。録画禁止の番組は、番組の詳細画面（手順2の画面）に録画禁止アイコン（)が表示されます。購入の前によくご確認ください。
- 購入制限や視聴制限をしているときは、操作の途中で暗証番号の入力画面が表示されます。チャンネル・数字ボタン（ ~ )でスカパー！光用の暗証番号を入力してください（☞182ページ）。
- 画面例に使用しているタイトルや番組は架空のものです。
- PPV（ペイ・パー・ビュー）やPPD（ペイ・パー・デイ）の購入中は、スタートメニューを表示できません。スタートメニューを表示したいときは、購入が完了するまで待つか、チャンネルを切り換えてから操作してください。

プロモチャンネルを表示する

スカパー！光の視聴中には、スカパー！光の最新番組案内などを放送するプロモチャンネルを表示できます。



- 1** 番組の視聴中に、リモコン下部のカバーを開けて
(29ページ) **プロモチャンネル** を押す。
プロモチャンネルが表示されます。
- 2** 元の番組に戻るときは、さらにもう一度 **プロモチャンネル** を押す。
元の番組が表示されます。
プロモチャンネルが複数あるときは、**プロモチャンネル** を押すたびに切り換わります。一巡すると元の番組が表示されます。

センターアクセス（投票）をする

番組によっては、アンケートなどの投票案内が表示されることがあります。投票に参加するときは、以下のように操作してください。

投票への参加は任意です。投票しないときは、そのまま番組をご覧ください。



▲▼◀▶ ボタン
決定ボタン

1 視聴中に「[決定] を押すとセンターアクセス画面を表示できます」などの案内が表示されたら、**決定** を押す。

2 ▲▼ で投票する項目を選ぶ。

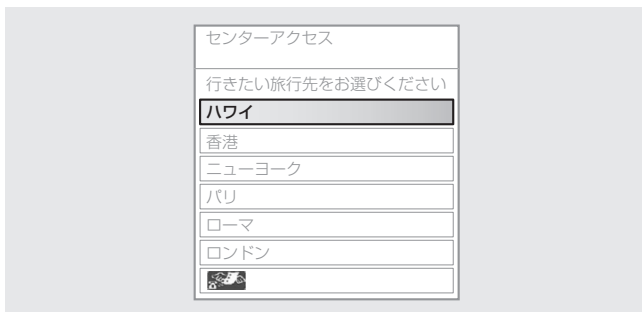

3 **決定** を押し、◀▶ で「送信する」を選ぶ。

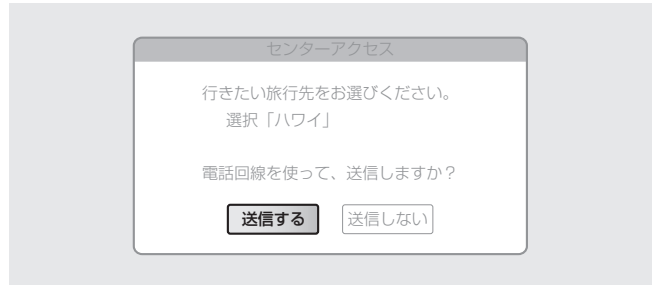

「送信しない」を選んで **決定** を押すと、項目を選ぶ画面に戻ります。

4 **決定** を押す。

投票や申し込みが実行され、送信完了画面が表示されます。

5 **決定** を押す。

視聴画面に切り換わります。

お知らせ

- センターアクセスは電話回線を通じて送信されますが、この通信に料金はかかりません。
- 電話回線に接続されていないときは、データが送信できないため、投票や申し込みは無効になります。
- 録画した番組からは投票できません。
- 画面例に使用しているタイトルや番組は架空のものです。

デジタルラジオ放送を聞く

デジタルラジオとは、スカパー！光が提供する音声放送です。聴くためには、テレビと同様にチャンネルを操作して、デジタルラジオ放送のチャンネルを選局します。

デジタルラジオ放送中には、情報画面「サウンドナビ」が表示されます。サウンドナビには、番組の情報、楽曲のタイトル、アーティスト名、演奏時間が表示されます。

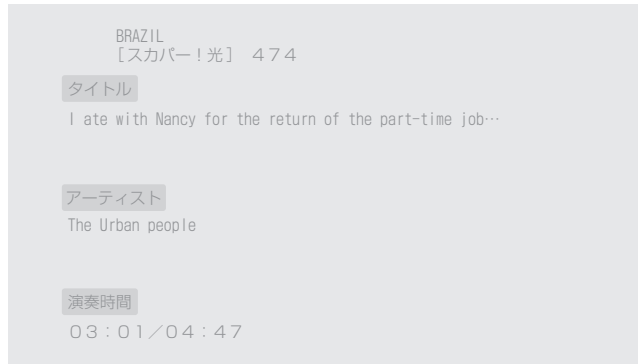

お知らせ

- サウンドナビは自動で表示されます。また、すべてのデジタルラジオ放送で表示されるものではありません。
- 画面例に使用しているタイトルや番組は架空のものです。

詳細な設定をする

スカパー！光のチャンネルを取得する

スカパー！光のチャンネルを取得します。初期設定（P.70ページ）で設定しなかったときは、以下の操作で設定してください。

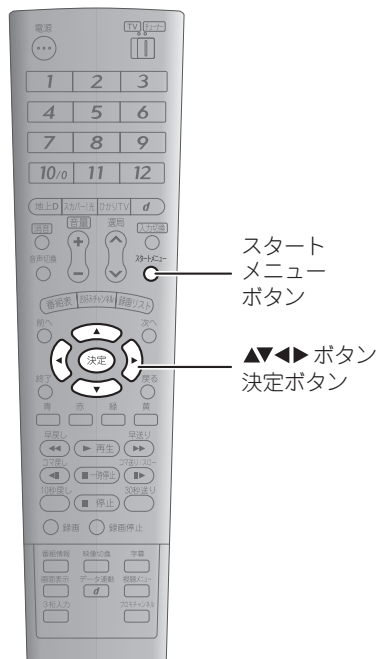

1 スタートメニュー を押し、 で「各種設定」を選ぶ。

2 決定 を押し、 で「本体設定」を選ぶ。



3 で「チャンネル設定」を選ぶ。



4 決定 を押し、 で「スカパー！光」を選ぶ。

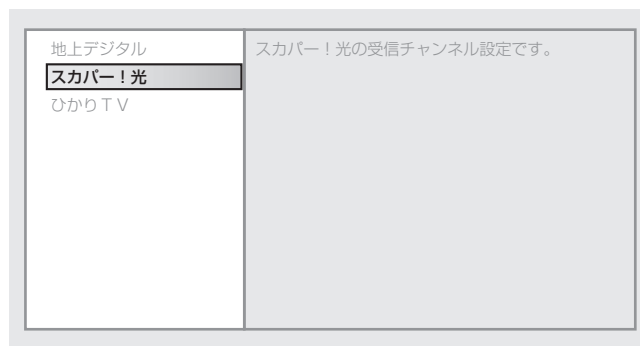

5 決定 を押し、 で「スカパー！光-自動」を選ぶ。

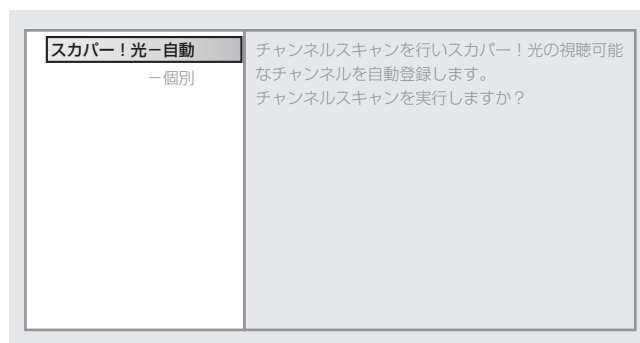

6 決定 を押し、 で「する」を選ぶ。

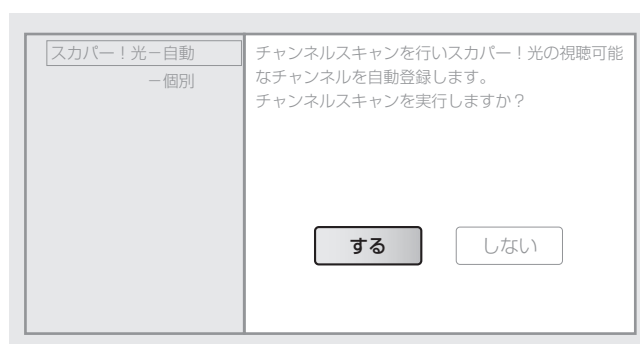





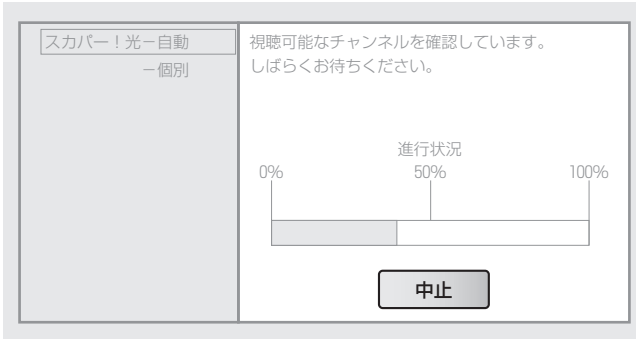

7 **決定** を押す。

チャンネルの自動取得が始まります。

**8** 取得が完了したら、画面の内容を確認して **決定** を押す。**■一発チャンネル設定でチャンネルを取得するには**

チャンネルの取得は、以下の一発チャンネル設定で行うこともできます。

- 1** スタートメニューを押し、 で「各種設定」を選ぶ。
- 2** **決定** を押し、  で「かんたん設定」を選ぶ。
- 3**   で「一発チャンネル設定」を選ぶ。
- 4** **決定** を押し、  で「スカパー！光」を選ぶ。
- 5** **決定** を押し、画面の内容を確認してもう一度 **決定** を押す。
チャンネルが自動取得されます。
- 6** 取得が完了したら、画面の内容を確認して **決定** を押す。



スカパー！光のチャンネルにスキップを設定する

取得したスカパー！光のチャンネルに対して、スキップ（選局ボタンでの選局時に表示せず、次のチャンネルを表示すること）の設定ができます。



スタートメニューボタン

決定ボタン

1 スタートメニューを押し、 で「各種設定」を選ぶ。**2** **決定** を押し、  で「本体設定」を選ぶ。**3**   で「チャンネル設定」を選ぶ。

4 **決定** を押し、 で「スカパー！光」を選ぶ。

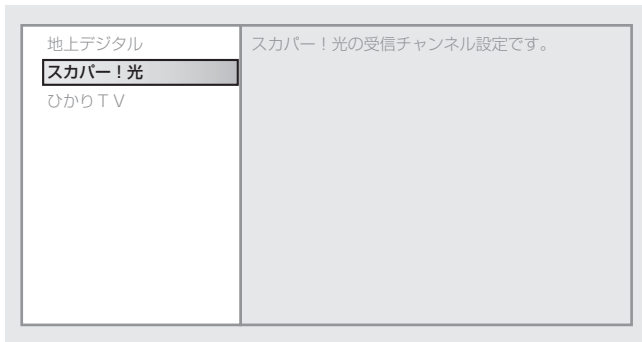

5 **決定** を押し、 で「一個別」を選ぶ。

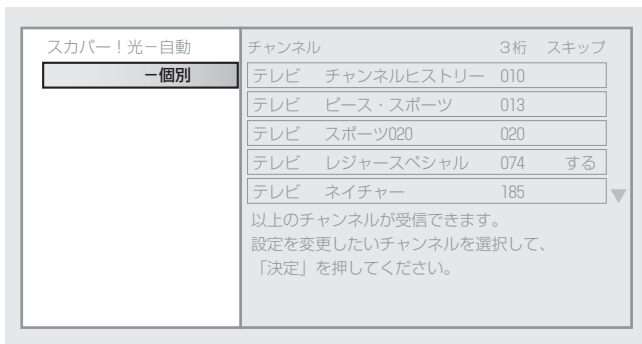

6 **決定** を押し、 でスキップを設定するチャンネルを選ぶ。

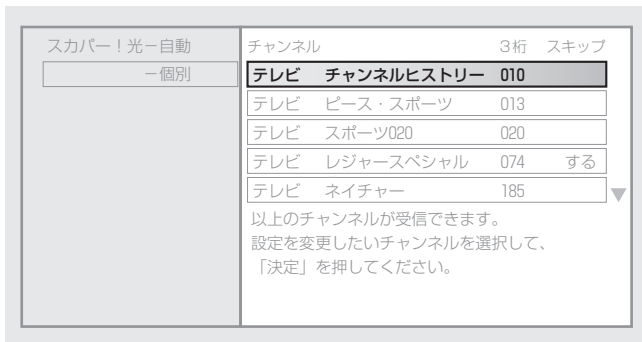

7 **決定** を押し、 で「する」を選ぶ。

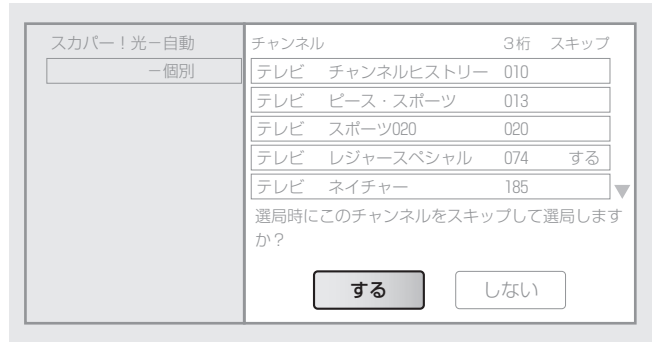

スキップの設定を解除するときは、「しない」を選んで**決定**を押します。

8 **決定** を押し。

チャンネルにスキップが設定されます。
他のチャンネルにもスキップを設定するときは、設定するチャンネルを  で選び、手順7から操作してください。

もくじ
はじめに
つなぐ
見るための設定
見る番組を
ひかりTVビデオ
録画する
再生する
スカパー！光
ひかりTV
地上デジタル放送
いろいろ設定
ご参考
索引

PPS（有料番組シリーズ）の一覧を表示する

PPS（有料番組シリーズ）としてシリーズで購入できる番組の一覧を表示したり、購入したPPSを確認したりすることができます。



■ 各番組の詳細を表示するには

1 で一覧から番組を選ぶ

2 を押す。

番組の詳細説明が表示されます。

■ スカパー！光ICカードの番号を表示するには

使用しているスカパー！光ICカードの番号を表示して確認できます（ 189ページ）。

1 を押し、 で「お知らせ」を選ぶ。

2 を押し、 で「スカパー！光 PPS一覧」を選ぶ。

地上デジタル 受信メッセージ
スカパー！光 ボード
スカパー！光 メール
スカパー！光 PPS一覧
受信機レポート
B-CASカード番号表示
スカパー！光 ICカード番号表示
ひかりTV DRM-ID表示

3 を押す。

番組の一覧が表示されます。

[契約中] 07'サッカーユニバーサルカップ（単独購入不可）
[契約中] プロ野球Aリーグライブ（単独購入不可）
[契約中] プロ野球Zリーグライブ（単独購入不可）
[未契約] GDSリングサイドスペシャル
[未契約] バスケットFBLセット
[未契約] バスケットFBLセット・デラックス
[未契約] 海外ドラマ&バラエティスペシャルセット
[未契約] モータースポーツセット

1 / 2ページ

受信レベルを確認する

スカパー！光で最後に視聴したチャンネルの受信レベルを確認できます。

同軸ケーブルの配線を変えたときなどに、受信レベルが低下してスカパー！光を視聴できなくなることがあります。この操作で受信レベルを確認し、60以下であれば、配線に抜けやゆるみがないかご確認ください。

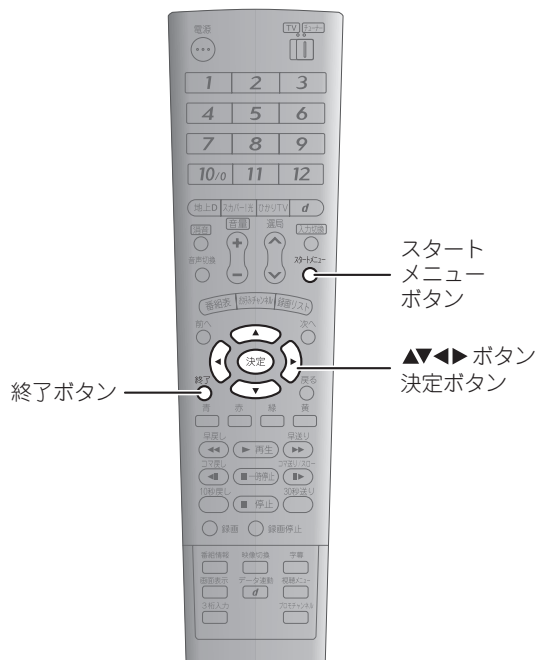



1 スタートメニュー を押し、 で「各種設定」を選ぶ。

2  を押し、 で「本体設定」を選ぶ。



3  で「信号テスト」を選ぶ。





4  を押し、 で「スカパー！光」を選ぶ。

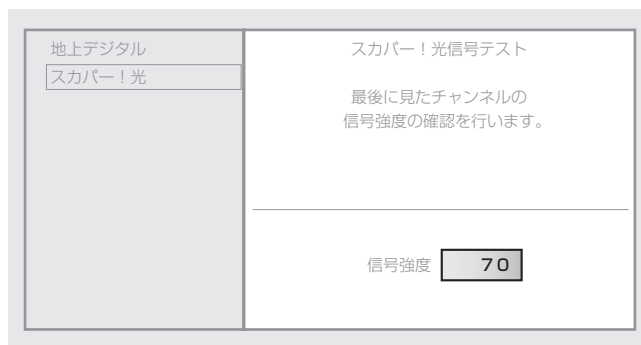

5  を押す。

最後に視聴したチャンネルの受信レベルが表示されます（表示には少し時間がかかります）。



6 確認が終わったら、 を押す。

視聴画面に戻ります。

暗証番号を設定して機能を制限する

スカパー！光の視聴中には、視聴制限や購入制限などの制限設定を使用できます。制限設定を使用するためには、まず暗証番号を設定し、そのあと各種の制限設定を有効にします。以下に制限設定の概要を説明します。

1 暗証番号を設定する

↓ 各種制限設定を解除するための暗証番号を設定します（☞ 137ページ）。

2 視聴制限を有効にする

各種制限設定を有効にします。制限設定は以下の3種類です。

視聴制限 （☞ 139ページ）
成人向け番組などの年齢制限のある番組を視聴するときに、暗証番号入力画面を表示するように設定できます。
購入制限 （☞ 140ページ）
スカパー！光のPPV購入時に、暗証番号の入力画面を表示するように設定できます。
タイトル制限 （☞ 141ページ）
成人向け番組などの年齢制限のある番組のタイトルを、番組表でふせ字にするように設定できます。

●お知らせ

- スカパー！光の暗証番号はスカパー！光専用です。ひかりTVの暗証番号は別に設定します（☞ 164ページ）。

暗証番号を設定する

年齢による視聴制限や、PPVの購入制限を解除するための暗証番号を設定できます。

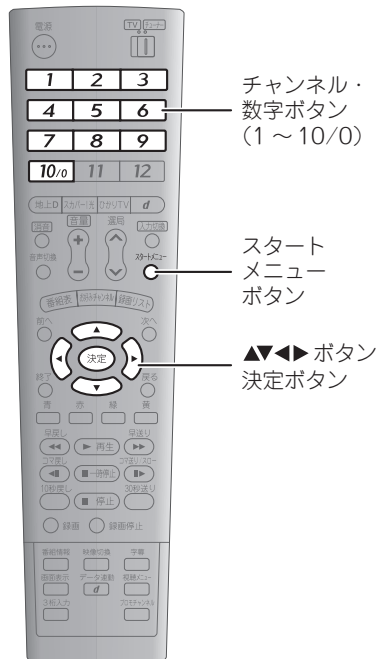

1 スタートメニュー を押し、 で「各種設定」を選ぶ。

2 を押し、 で「サービス設定」を選ぶ。

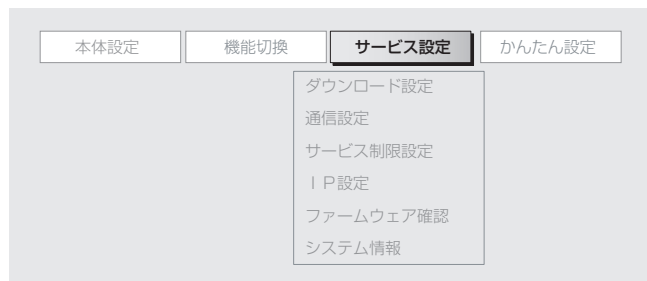

3 で「サービス制限設定」を選ぶ。

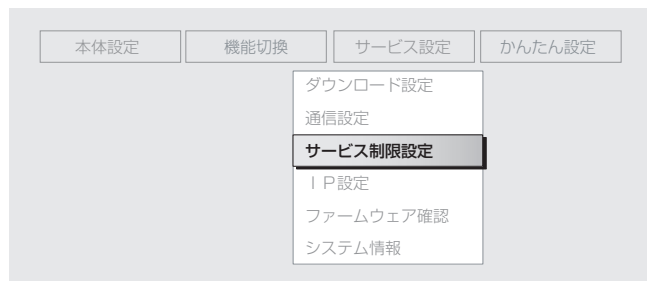

4 を押し、 で「スカパー！光」を選ぶ。

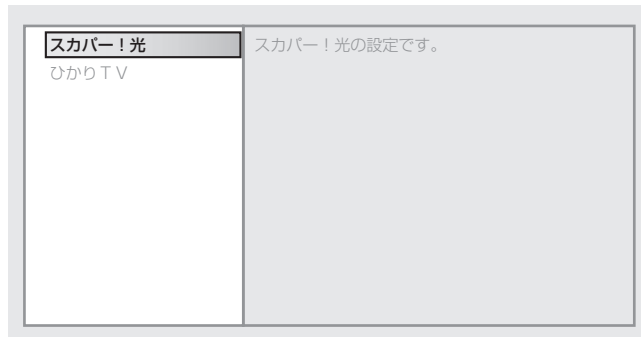

5 を押す。

すでに設定済みの暗証番号があるときは、ここで入力が必要になります。チャンネル・数字ボタン (~) でスカパー！光用の暗証番号を入力してください (182ページ)。

6 で「暗証番号設定／変更」を選ぶ。

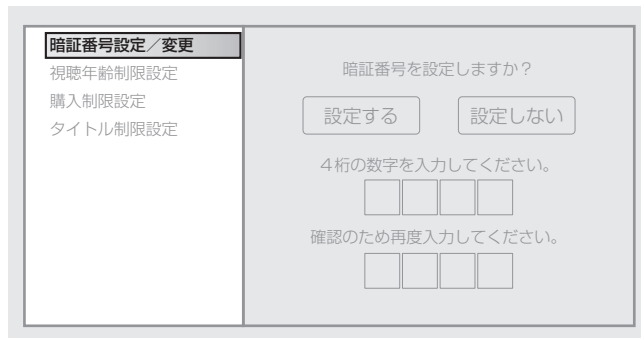

7 を押し、 で「設定する」を選ぶ。

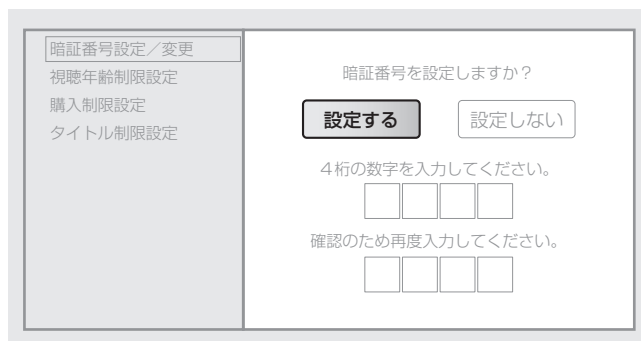

8 **決定** を押し、チャンネル・数字ボタン (~) で4ケタの暗証番号を入力する。

入力した数字は、内容が分からないように「＊」と表示されます。

入力をまちがえたときは、 で左の入力欄の数字を消去できます。消去したあと、正しい数字を入力してください。

9 続けて、チャンネル・数字ボタン (~) で確認用の暗証番号を入力する。

手順8と同じ番号を入力してください。

10 **決定** を押し。

11 画面の内容を確認し、**決定** を押し。

暗証番号が設定されます。

お知らせ

- ここで設定する暗証番号はスカパー！光専用です。ひかりTVの暗証番号は別に設定します (p.164ページ)。
- スカパー！光の暗証番号は、視聴制限や購入制限の解除に必要です。お忘れにならないようご注意ください。
- スカパー！光の暗証番号をお忘れになったときは、スカパー！光カスタマーセンター (p.230ページ) に暗証番号の解除 (初期化手続き) をご依頼ください。お手続き後に新しい暗証番号の設定が可能になります (初期化手数料がかかります)。

年齢による視聴制限をする

成人向け番組などの年齢制限のある番組を視聴するときに、暗証番号入力画面を表示するように設定できます。録画した番組にも働きます。

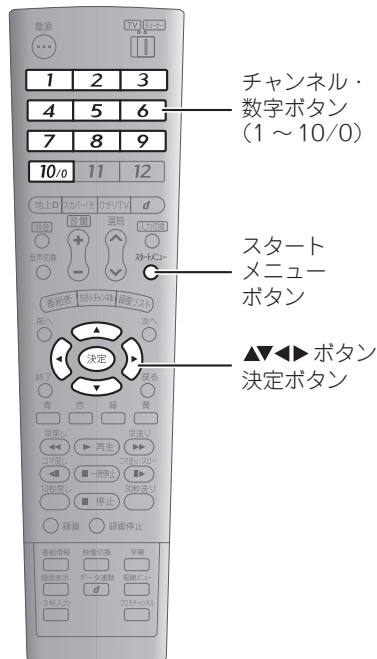

- 1 スタートメニューを押し、 で「各種設定」を選ぶ。
- 2 を押し、 で「サービス設定」を選ぶ。

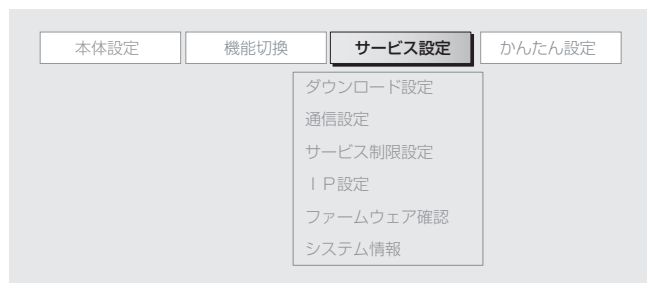

- 3 で「サービス制限設定」を選ぶ。
- 4 を押し、 で「スカパー！光」を選ぶ。

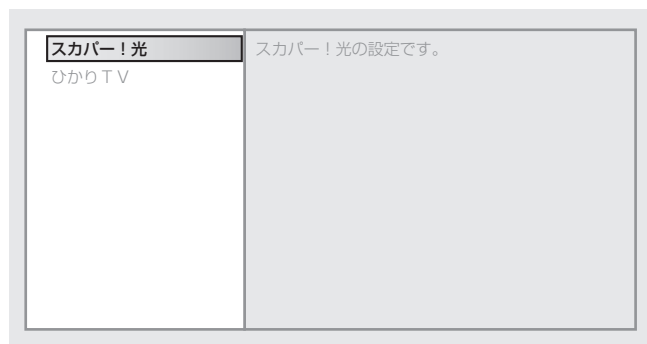

- 5 を押す。

すでに設定済みの暗証番号があるときは、ここで入力が必要になります。チャンネル・数字ボタン（ ~ ）でスカパー！光用の暗証番号を入力してください（ 182ページ）。

- 6 で「視聴年齢制限設定」を選ぶ。

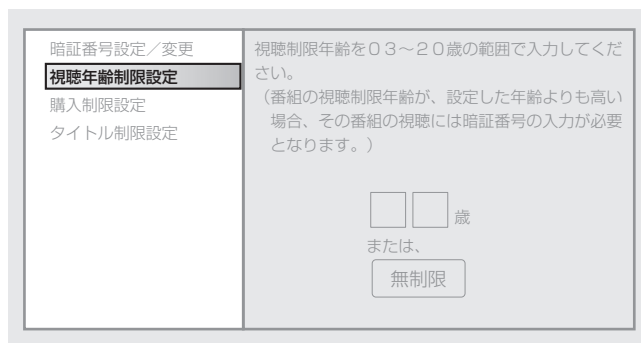

- 7 を押し、 で年齢の入力欄を選ぶ。

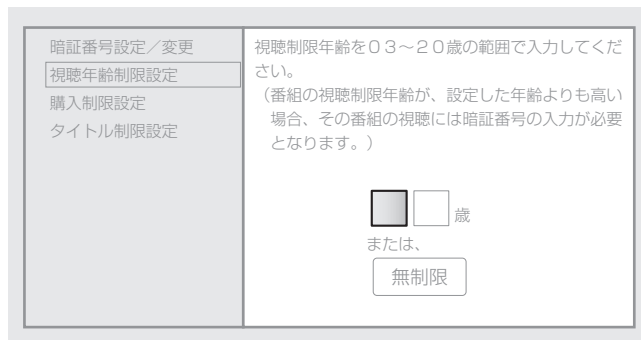

視聴制限を解除するときは、「無制限」を選んで を押します。

- 8 チャンネル・数字ボタン（ ~ ）で視聴制限する年齢を入力する。

番組に設定されている視聴制限年齢がここで設定した年齢よりも高いときは、暗証番号入力画面が表示されるようになります。

入力をまちがえたときは、 で訂正する数字を選び、正しい数字を入力してください（上書き入力されます）。

- 9 を押す。

視聴制限が設定されます。

お知らせ

- 視聴制限を有効にするには、別に暗証番号の設定が必要です（ 137ページ）。
- ここで設定する視聴制限はスカパー！光専用です。ひかりTVの視聴制限は別に設定します（ 166ページ）。

PPV（有料番組）の購入制限を設定する

スカパー！光のPPV購入時に、暗証番号の入力画面を表示するように設定できます。

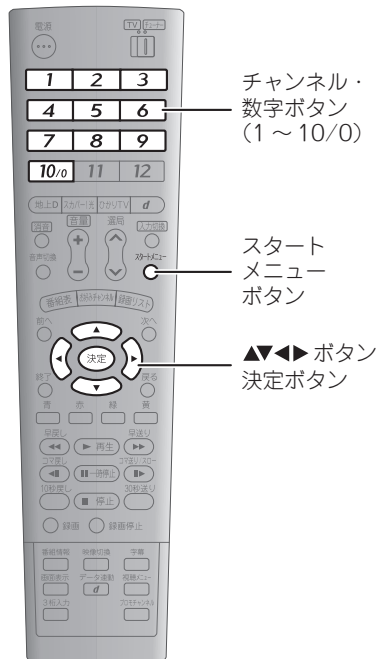

1 スタートメニューを押し、 で「各種設定」を選ぶ。

2 を押し、 で「サービス設定」を選ぶ。

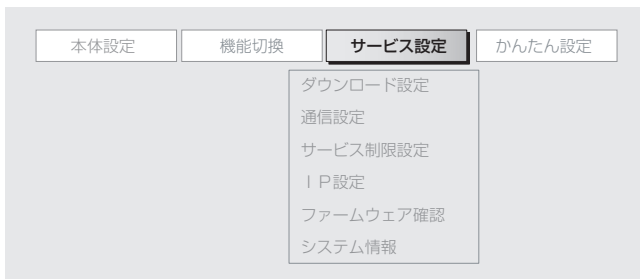

3 で「サービス制限設定」を選ぶ。

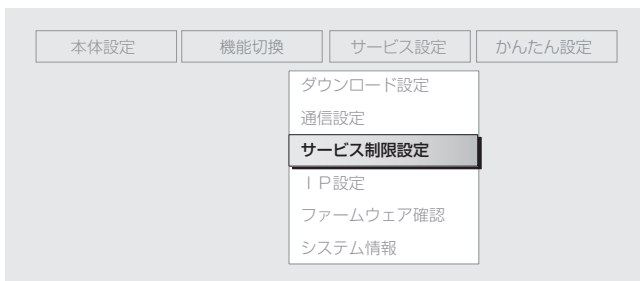

4 を押し、 で「スカパー！光」を選ぶ。

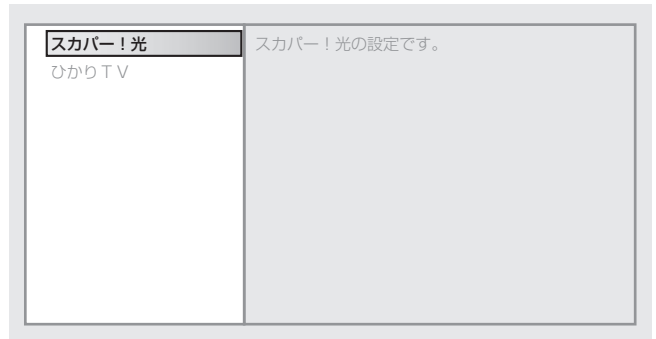

5 を押す。

すでに設定済みの暗証番号があるときは、ここで入力が必要になります。チャンネル・数字ボタン（ ～）でスカパー！光用の暗証番号を入力してください（ 182ページ）。

6 で「購入制限設定」を選ぶ。

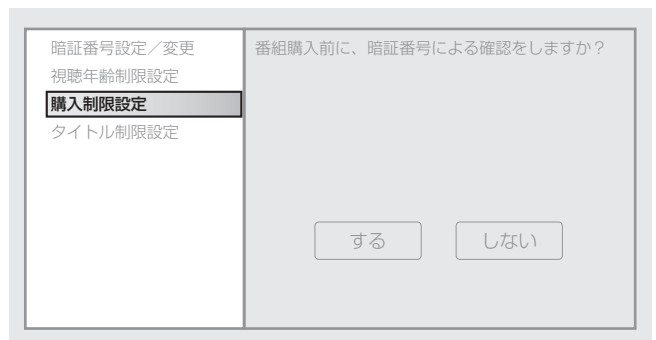

7 を押し、 で「する」を選ぶ。



8 を押す。

購入制限が設定されます。

お知らせ

- 購入制限を有効にするには、別に暗証番号の設定が必要です（ 137ページ）。

タイトル制限を設定する

成人向け番組などの年齢制限のある番組のタイトルを、番組表でふせ字するように設定できます。

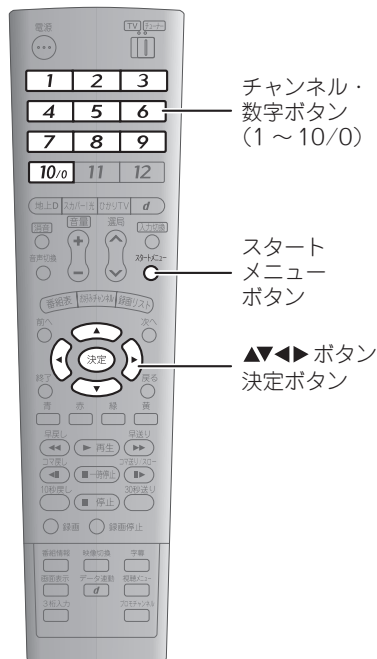

1 スタートメニュー を押し、 で「各種設定」を選ぶ。

2 を押し、 で「サービス設定」を選ぶ。

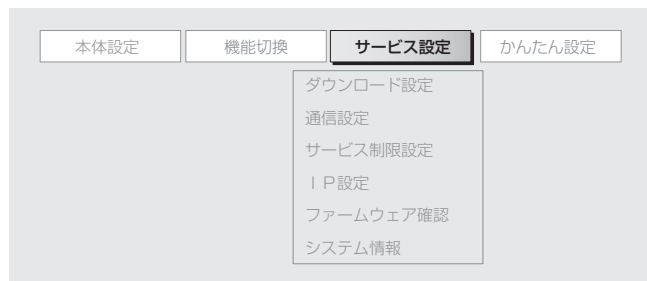

3 で「サービス制限設定」を選ぶ。

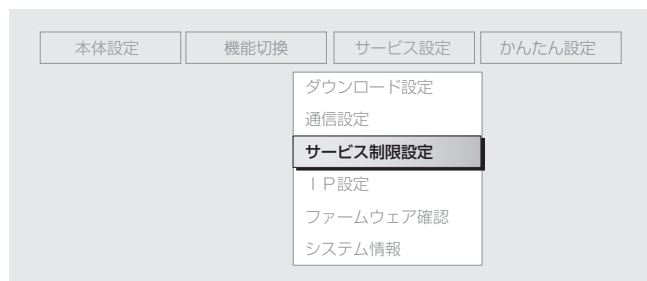

4 を押し、 で「スカパー！光」を選ぶ。

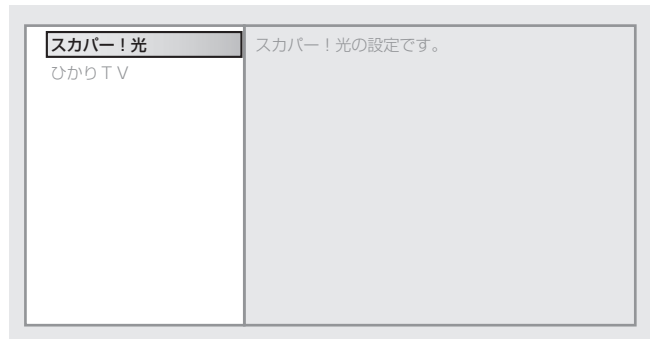

5 を押す。

すでに設定済みの暗証番号があるときは、ここで入力が必要になります。チャンネル・数字ボタン（ ～ ）でスカパー！光用の暗証番号を入力してください（ 182ページ）。

6 で「タイトル制限設定」を選ぶ。

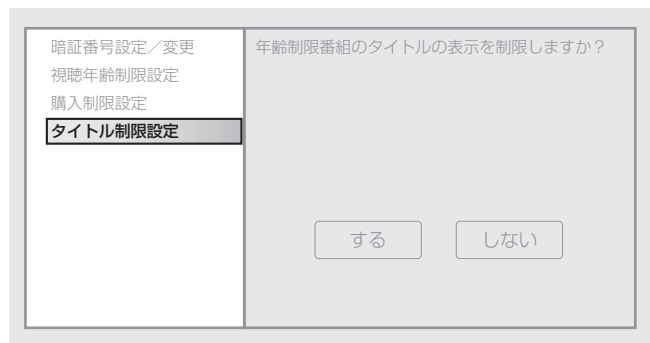

7 を押し、 で「する」を選ぶ。

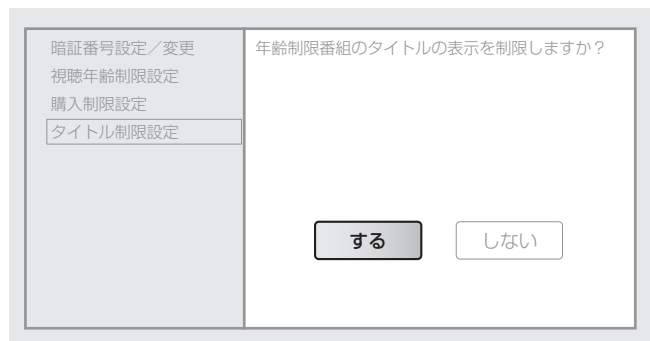

8 を押す。

タイトル制限が設定されます。

お知らせ

- タイトル制限を有効にするには、別に暗証番号の設定（ 137ページ）および視聴制限の設定（ 139ページ）が必要です。視聴制限で設定した年齢が、タイトル制限の基準になります。

ひかりTVのサービスを使う

ひかりTVとは

サービスの概要

ひかりTVとは、光ブロードバンド回線を使用した映像配信サービスです。テレビとビデオのサービスがあり、多彩なコンテンツを時間を問わず利用できます。

○ テレビサービス

70ch以上の専門チャンネルから、番組を選んで視聴できます。

○ ビデオサービス

映画、ドラマ、スポーツ、アニメなど7000タイトル以上のビデオを視聴できます。購入した作品は、設定された視聴期間内は何度でも自由に視聴できます。

○ カラオケサービス

13000曲以上のラインナップから曲を選んで、ご家庭でカラオケが楽しめます。

利用できるサービスは料金プランによって異なります。また、サービスの内容やチャンネル数などは変更されることがあります。詳しくはひかりTVのホームページ (<http://www.hikaritv.net/>) などでお確かめください。

この取扱説明書に記載されているひかりTVのサービスメニューや画面構成は、2008年10月現在のものです。ひかりTVサービス事業者により、予告なく変更されることがあります。

ひかりTVを申し込む

ひかりTVの視聴には、以下の契約や設定が必要です。本商品を使い始めてから新規に申し込みをされる場合は、以下の内容をご覧ください。

■ NTT東日本エリアでご利用になるには

北海道、東北、関東、甲信越地区にお住まいのときは、以下の内容を参照してください。
ひかりTVのご利用には、NTT東日本の「フレッツ 光ネクスト」または「Bフレッツ」の契約が必要です。

1 上記の契約をしているか確認する。

分からないときは、電話で「0120-116116」へお問い合わせください。

- ・ 契約していないときは手順**2**へ進んでください。
- ・ 契約しているときは手順**3**へ進んでください。

2 必要なサービスを申し込む。

電話のときは、「0120-116116」からそのまま申し込みできます。
インターネットで申し込むときは、以下のURLから申し込みできます。
<http://www.flets.com/>

3 サービスの申し込みが終わったら、以下へひかりTVの視聴を申し込む。

■ NTT西日本エリアでご利用になるには

東海、北陸、近畿、中国、四国、九州地区にお住まいのときは、以下の内容を参照してください。
ひかりTVのご利用には、以下のいずれかの契約が必要です。

- ・ NTT西日本の「フレッツ 光ネクスト」
- ・ NTT西日本の「フレッツ・光プレミアム」
- ・ NTT西日本の「Bフレッツ」および「フレッツ・v6アプリ」

1 上記の契約をしているか確認する。

分からないときは、電話で「0120-116116」へお問い合わせください。

- ・ 契約していないときは手順**2**へ進んでください。
- ・ 契約しているときは手順**3**へ進んでください。

2 必要なサービスを申し込む。

電話のときは、「0120-116116」からそのまま申し込みできます。
インターネットで申し込むときは、以下のURLから申し込みできます。
<http://www.ntt-west.co.jp/flets/>

申し込みが終了すると、NTT西日本から郵送で『フレッツサービス お申込み内容のご案内』が届きます。

3 サービスの申し込みが終わったら、以下へひかりTVの視聴を申し込む。

ひかりTV カスタマーセンター 0120-001144 (通話料無料)

※営業時間 10:00~21:00 (年中無休)

● お知らせ





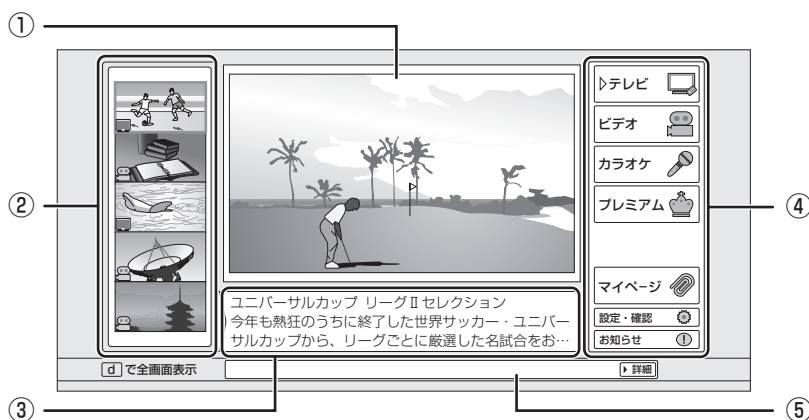

- お申し込みのあと、テレビサービスがご利用可能になるまで時間がかかることがあります。

ひかりTVホーム画面について

ひかりTVホーム画面は、ひかりTVの各サービスの入口です。この画面から、テレビやビデオのサービスを利用できます。

ひかりTVホーム画面では、 で項目を選び、 で選んだ項目に進みます。



①	ひかりTVのおすすめ番組などの映像が表示されます。
②	現在おすすめチャンネルやビデオが表示されます。  で項目を選んで  を押すと、視聴や購入の画面に進みます。
③	②のおすすめチャンネルやビデオの説明が表示されます。
④	ひかりTVのサービスメニューです。  で選んで  を押すと、各メニューに進みます。 ・テレビメニュー：☎ 145ページ ・ビデオメニュー：☎ 148ページ ・プレミアムメニュー：☎ 147、152ページ ・マイページ：☎ 159ページ ・設定・確認メニュー：☎ 下記 ・お知らせメニュー：☎ 161ページ
⑤	ひかりTVからのお知らせがあるときに表示されます。  で  を選んで  を押すと、内容が表示されます。

■ 設定・確認メニューについて

設定・確認メニューでは、視聴制限設定の確認やシステム情報の確認、回線IDの変更、購入暗証番号の設定ができます。

視聴制限の設定を変更するときは、本商品のメニューから変更してください（☎ 163ページ）。

● お知らせ

- ひかりTVホーム画面は、ひかりTVのテレビサービスの番組を録画しているときは表示できません。録画開始時刻の少し前から表示できなくなります。
- この取扱説明書に記載している画面例は、実際の画面構成や内容とは異なります。
- 画面例に使用しているタイトルや番組、チャンネルは架空のものです。
- ひかりTVのサービスメニューや画面構成は、2008年10月現在のものです。変更されることがあります。

テレビサービスを使う

テレビメニューでは、ひかりTVのテレビサービスを視聴できます。

チャンネルを選んで視聴する

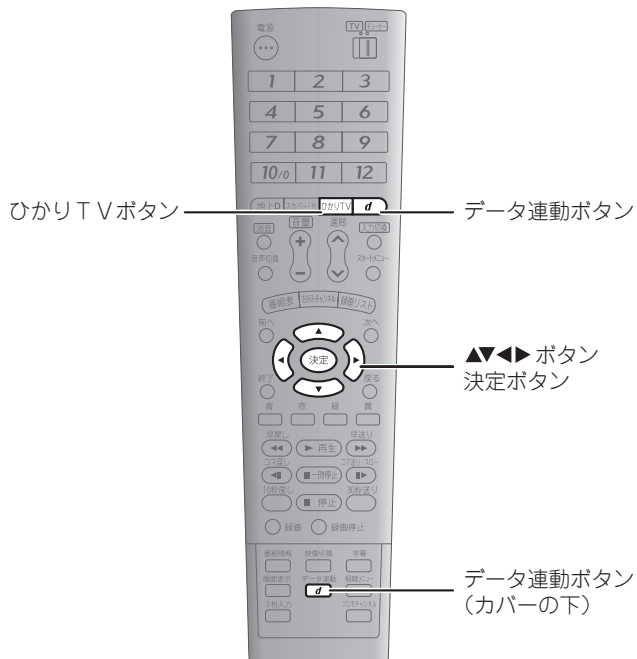

1 **ひかりTV** を押してひかりTVホーム画面を表示する。

2 **決定** を押し、**テレビ** を選ぶ。



3 **決定** を押し、**チャンネル一覧** を選ぶ。



4 **決定** を押し、**ジャンル** を選ぶ。

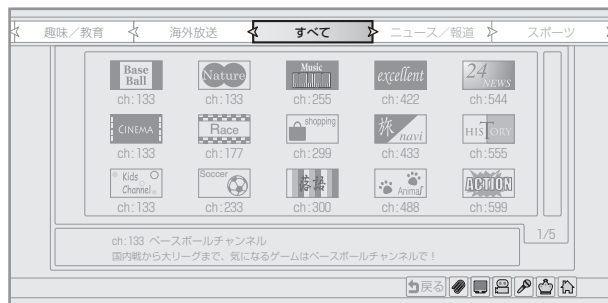

5 **決定** を押し、**見たいチャンネル** を選ぶ。



6 **決定** を押す。

選んだチャンネルの番組が表示されます。購入手続きが必要なチャンネルでは、以下のチャンネル紹介画面が表示されます。画面に従って操作し、チャンネルを購入してください。購入手続きが完了すると、「購入する」が「視聴する」に変わり、視聴できるようになります。

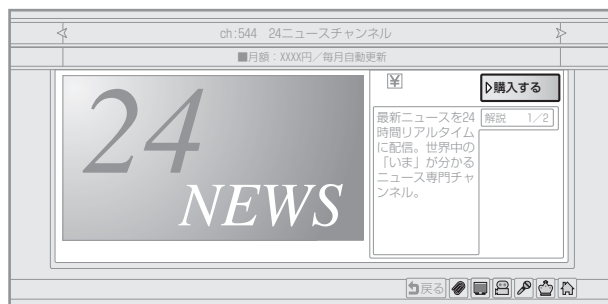

■ 番組表からチャンネルを選ぶには

チャンネルは番組表から選ぶこともできます。番組表の表示や表示後の操作については、[P.85](#)ページを参照してください。

■ 番組視聴中の操作について

番組視聴中の操作は、スカパー！光や地上デジタル放送と共通です。以下の項目などを参照してください。

- ・チャンネルを切り換える：[P.81](#)ページ
- ・音量を調整する：[P.84](#)ページ
- ・もっと便利に使う：[P.177](#)ページ

■ 全画面表示について

画面の左下に「**d**」で全画面表示」と表示されているときは、**d**（またはリモコン下部カバー下の データ連動 **d**）で、画面中央の番組を全画面表示にできます。

全画面表示中に **d** を押すと、メニュータイプの表示に戻ります。

● お知らせ

- 視聴制限（[P.166](#)ページ）をしているときは、操作の途中で暗証番号の入力画面が表示されることがあります。チャンネル・数字ボタン（**1**～**100**）でひかりTV用の暗証番号を入力してください（[P.182](#)ページ）。
- 画面例に使用しているタイトルや番組、チャンネルは架空のものです。
- ひかりTVからのお知らせ（[P.161](#)ページ）などでチャンネル増減の案内があったときは、ひかりTVのチャンネルを再取得してください（[P.162](#)ページ）。

プレミアムチャンネルを購入する

プレミアムチャンネルは、幅広いジャンルから厳選された有料チャンネルです。以下の操作で購入すると、契約期間中はパシフィックチャンネルと同じように視聴できます（契約は自動更新されます）。

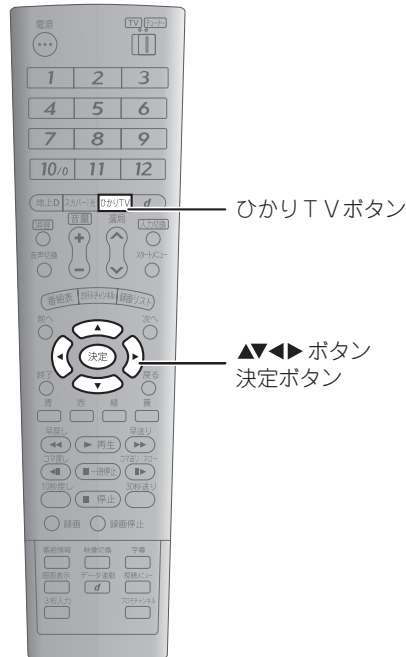

4 を押し、 でチャンネルを選ぶ。

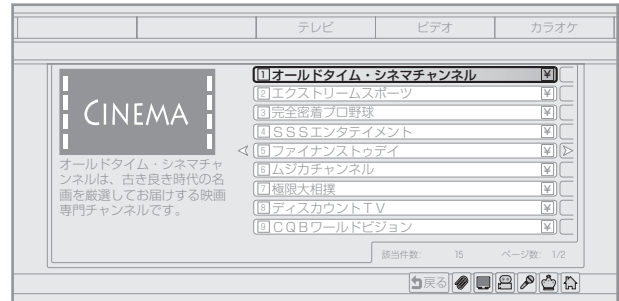

5 を押し、画面に従ってチャンネルを購入する。

1 を押し、ひかりTVホーム画面を表示する。

2 で「プレミアム」を選ぶ。



3 を押し、 で「テレビ」を選ぶ。

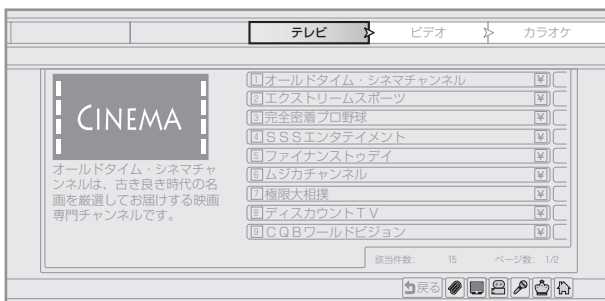

ビデオサービスを使う

ひかりTVのビデオサービスでは、映画などのビデオ作品をお好きな時間に視聴できます。ビデオを選ぶには、ジャンルから探す、ビデオ番号で検索する、各種のリストから探すなど、いろいろな方法があります。

- ・ジャンルから探す（[150ページ](#) 下記）
- ・検索する、リストから探す（[150ページ](#)、[151ページ](#)）

また、ビデオには暗証番号による視聴制限（[166ページ](#)）をかけておくこともできます。

ジャンルから探す

洋画や邦画などのジャンル別リストから、見たいビデオを探して視聴できます。

1 を押してひかりTVホーム画面を表示する。

2 で「ビデオ」を選ぶ。



3 を押し、 で「ジャンル」を選ぶ。



4 を押し、 でビデオのジャンルを選ぶ。

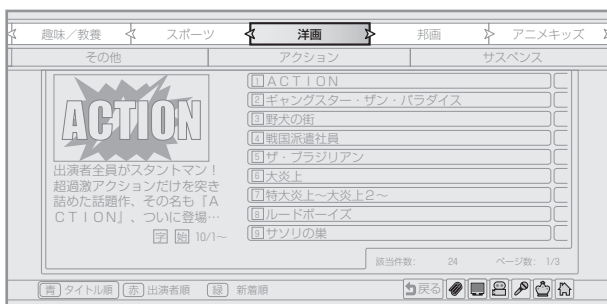

5 を押し、 でサブジャンルを選ぶ。

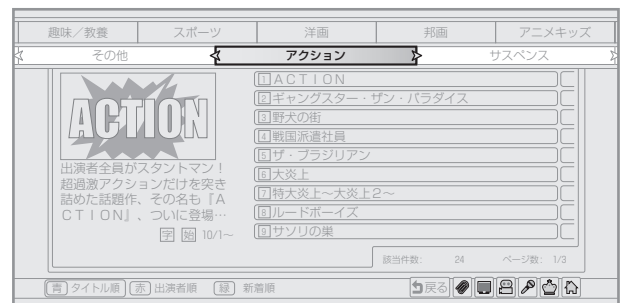

6 を押し、 でビデオを選ぶ。

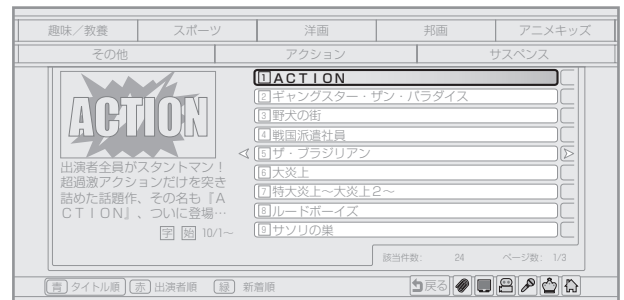



シリーズ化されたビデオ（連続ドラマなど）では、ビデオを選んで を押し、シリーズ内でビデオを選ぶ画面が表示されることがあります。このときも、同様に

で選んでください。

7 を押す。

作品介绍画面が表示されます。



視聴するビデオが有料のときは、この画面から購入手続きが必要になります。 で「購入する」を選んで  を押し、画面に従ってビデオを購入してください。

8 で「視聴する」を選び、 を押す。

ビデオが再生されます。

お知らせ

- 画面例に使用しているタイトルや番組は架空のものです。

もくじ

はじめに

つなぐ

見るための
設定見る
番組をひかりTV
ビデオ

録画する

再生する

スカパー！光

ひかりTV

地上デジタル
放送いろいろ
設定

ご参考

索引

その他のメニューで探す

ビデオを探すには、ジャンルから探すほかにも色々な方法があります。



ビデオ番号で検索する

ビデオ番号が分かるビデオについては、検索して探すことができます。ビデオ番号は、月刊の『ひかりTVガイド』（315円（税込）/月）やひかりTVのホームページ（<http://www.hikaritv.net/>）などでお確かめください。



1  を押してひかりTVホーム画面を表示する。

2  で「ビデオ」を選ぶ。

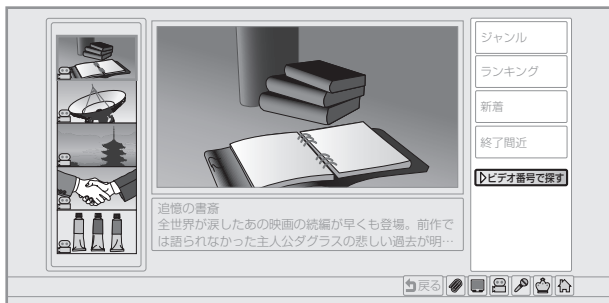

3  を押し、 で「ビデオ番号で探す」を選ぶ。



4  を押し、チャンネル・数字ボタン（ ～ ）で入力エリアにビデオ番号を入力する。



ビデオ番号は5ケタです。4ケタの入力で検索することもできます。

- ・ 4ケタ入力するとき：手順**5**へ
- ・ 5ケタ入力するとき：手順**7**へ

5  を押す。

ビデオ番号の上4ケタが一致するビデオが検索され、リストに表示されます。

6  でビデオを選ぶ。

7  を押す。

作品紹介画面が表示されます。

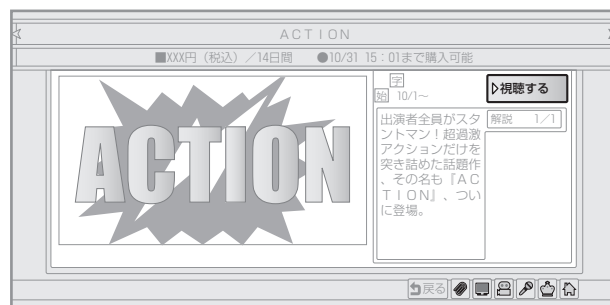

以降は画面に従って視聴や購入の操作をしてください。

リストから探す

各種のリストからビデオを探すことができます。

1 **ひかりTV** を押し、ひかりTVホーム画面を表示する。

2  で「ビデオ」を選ぶ。



3 **決定** を押し、 でリストを選ぶ。



4 **決定** を押し、 でジャンルを選ぶ。

5  を押し、 でサブジャンルを選ぶ。

6  を押し、 でビデオを選ぶ。

シリーズ化されたビデオ（連続ドラマなど）では、ビデオを選んで**決定**を押すと、シリーズ内でビデオを選ぶ画面が表示されることがあります。このときも、同様に

 で選んでください。

7 **決定** を押し。

作品紹介画面が表示されます。以降は画面に従って視聴や購入の操作をしてください。

プレミアムビデオを購入する

プレミアムビデオは、ビデオ作品をお得なパックで購入できるサービスです。パック内の作品は月ごとに更新されます。以下の操作で購入すると、契約期間中はパック内のすべてのビデオ作品を視聴できます（契約は自動更新されます）。

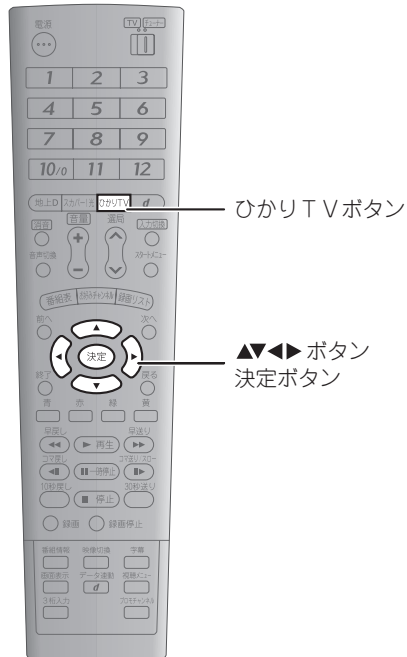

4 を押し、 でプレミアムビデオを選ぶ。

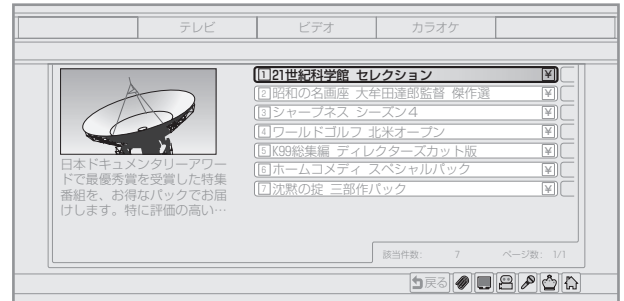

5 を押し、画面に従ってプレミアムビデオを購入する。

1 を押し、ひかりTVホーム画面を表示する。

2 で「プレミアム」を選ぶ。



3 を押し、 で「ビデオ」を選ぶ。



ビデオを視聴する

購入したビデオを視聴する

購入したビデオは、作品紹介画面から視聴できます。購入したときと同じように作品紹介画面を表示し、視聴の操作をしてください。

また、マイページから選んで視聴することもできます（P.159ページ）。



決定ボタン

1  で「視聴する」を選ぶ。



2  を押す。

ビデオが再生されます。

お知らせ

- 画面例に使用しているタイトルや番組は架空のものです。

もくじ

はじめに

つなぐ

見るための設定

見る番組

ひかりTVビデオ

録画する

再生する

スカパー！光

ひかりTV

地上デジタル放送

いろいろな設定

ご参考

索引

視聴中にできるおもな操作

ビデオの視聴中は、録画した番組の再生と同様に、早送りなどの操作ができます。以下におもな操作を紹介します。その他の操作については、「いろいろな再生をする」(P.122ページ)をご覧ください。



ビデオ視聴中に
使うおもなボタン

■ 早送り・早戻しするには

1 早送りするときは 、早戻しするときは を押す。

早送りまたは早戻しになります。



同じボタンを続けて押すと、4倍速→8倍速→32倍速→4倍速…と再生速度が切り換わります。

2 早送りや早戻しをやめるときは を押す。

通常の速度に戻ります。

● お知らせ

- ひかりTVのビデオは録画できません。
- 画面例に使用しているタイトルや番組は架空のものです。

■ 一時停止するには

視聴を一時停止して、静止画を表示できます。

1 を押す。

映像が一時停止し、静止画が表示されます。



2 一時停止を解除するときは を押す。

または再度  を押す。

通常の映像に戻ります。



■ 30秒送り・10秒戻しするには

途中の映像を飛ばして30秒後のシーンに送ったり、10秒前のシーンに戻したりすることができます。

1 視聴中に または を押す。

30秒後または10秒前のシーンに移動します。

■ 停止するには

 を押すとビデオが停止し、作品紹介画面（ 153ページ）が表示されます。

● お知らせ

- ビデオの視聴では、コマ送り・コマ戻し・スロー再生はできません。
- 画面例に使用しているタイトルや番組は架空のものです。

もくじ

はじめに

つなぐ

見るための設定

番組を見る

ひかりTVビデオ

録画する

再生する

スカパー！光

ひかりTV

地上デジタル放送

いろいろな設定

ご参考

索引

カラオケサービスを使う

カラオケサービスでは、豊富なラインナップからお好きな曲を選んでカラオケが楽しめます。曲を選ぶには、各種のリストから選ぶ、特集から選ぶ、歌手名や曲名から検索するなどの方法があります。

- ・リストから選ぶ（☞ 下記）
- ・検索する（☞ 157ページ）

リストから選ぶ

特集、新譜、人気ランキング、曲のジャンルなどのリストから、歌いたい曲を探すことができます。

1 **ひかりTV** を押してひかりTVホーム画面を表示する。

2  で「カラオケ」を選ぶ。



3 **決定** を押し、 でリストを選ぶ。



4 **決定** を押し、 で項目を選ぶ。

リストによって画面構成は異なります。リスト内でさらに詳しく分類されていることもあります。操作をくり返して曲を選んでください。
カラオケサービスを契約されていないときは、画面に従って契約してください。

5 曲を選んで **決定** を押す。

曲紹介画面が表示されます。
曲紹介画面での操作は、158ページをご覧ください。

検索する

歌手名や曲名、曲番号を入力して、歌いたい曲を探すことができます。

歌手名・曲名で検索する

歌手名または曲名を入力して、歌いたい曲を検索することができます。

1 を押し、ひかりTVホーム画面を表示する。

2 で「カラオケ」を選ぶ。



3 を押し、 で「歌手検索」または「曲検索」を選ぶ。

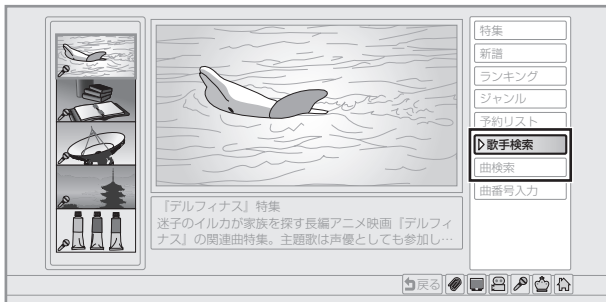

4 を押す。

5 で「検索文字を入力」を選び、 を押す。

6 で文字を選び、歌手名または曲名を入力する。
ひらがなのみ入力できます。文字の入力や訂正などは、画面に従って操作してください。

7 入力が終わったら、 で「検索開始」を選び、 を押す。

検索結果がリストに表示されます。

8 で曲を選び、 を押す。

曲紹介画面が表示されます。
曲紹介画面での操作は、158ページをご覧ください。

曲番号で検索する

曲番号を入力して検索することができます。曲番号は、月刊の『ひかりTVガイド』（315円（税込）/月）やひかりTVのホームページ（<http://www.hikaritv.net/>）などでお確かめください。

1 を押し、ひかりTVホーム画面を表示する。

2 で「カラオケ」を選ぶ。



3 を押し、 で「曲番号入力」を選ぶ。



4 を押し、チャンネル・数字ボタン（ ~ ）で入力エリアに曲番号を入力する。

曲番号は5ケタです。4ケタの入力で検索することもできます。入力をまちがえたときは、 で修正できます。

・4ケタ入力するとき：手順**5**へ

・5ケタ入力するとき：手順**7**へ

5 を押す。

曲番号の上4ケタが一致する曲が検索され、リストに表示されます。

6 で曲を選ぶ。

7 を押す。

曲紹介画面が表示されます。
曲紹介画面での操作は、158ページをご覧ください。

選んだ曲を歌う・予約する

曲を選ぶと、曲紹介画面が表示されます。曲紹介画面では、曲を再生して歌う、曲を予約するなどの操作ができます。また、カラオケのプランが購入されていないときは、再生前に購入案内が表示されます。画面に従って購入してください。

選んだ曲を歌う

曲紹介画面から、曲を再生して歌うことができます。

- 1  で「歌う」を選ぶ。

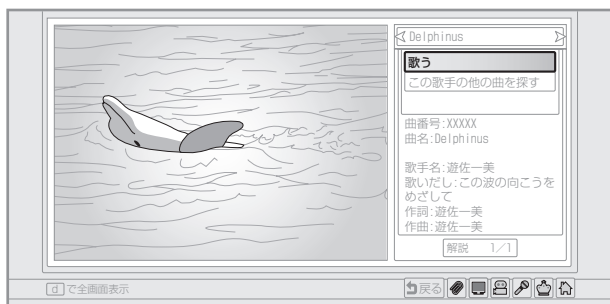

ほかの曲が再生されているときは「歌う（割り込み）」になり、**決定** を押すとほかの曲を中止して再生します。

- 2 **決定** を押す。

曲が再生されます。再生を中止するときは **停止** を押します。そのほかの操作は、画面に従ってください。

選んだ曲を予約する

ほかの曲が再生されているときは、曲の再生を予約することができます。

- 1  で「予約する」を選ぶ。

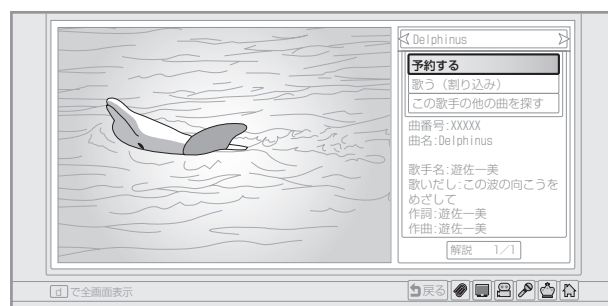

- 2 **決定** を押す。

曲が予約されます。予約の内容は予約リスト（下記）で確認できます。

■ 予約リストについて

予約リストには、予約されている曲が一覧表示されます。以下の操作で予約リストを表示できます。

- 1 **ひかりTV** を押してひかりTVホーム画面を表示する。

- 2  で「カラオケ」を選ぶ。

- 3 **決定** を押し、 で「予約リスト」を選ぶ。

- 4 **決定** を押す。

予約リストが表示されます。 で「予約曲スタート」を選んで **決定** を押すと、リストの最上段の曲を再生できます。

マイページを使う

マイページでは、以下の機能が使えます。

- 現在視聴可能なビデオをリストで確認・視聴する。
- 過去に購入したビデオをリストで確認する。
- 契約情報を確認する。
- プレミアムチャンネル・プレミアムビデオを解約する。

視聴可能なビデオを確認・視聴する

現在視聴可能なビデオをリストで確認し、視聴できます。

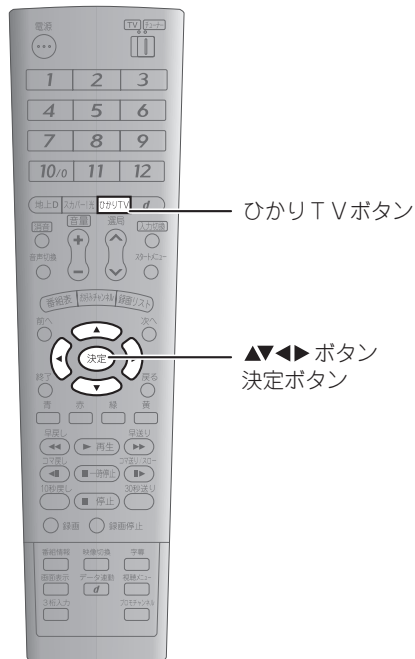

1 **ひかりTV** を押してひかりTVホーム画面を表示する。

2 **決定** を押し、「マイページ」を選ぶ。



3 **決定** を押し、**決定** で「視聴可能ビデオ」を選ぶ。

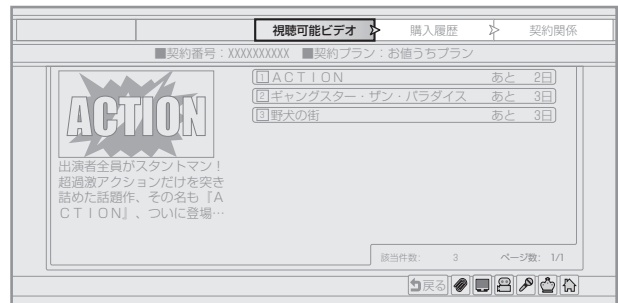

4 **決定** を押し、**決定** でビデオを選ぶ。

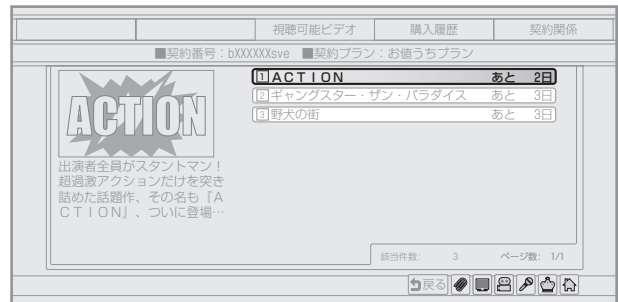

5 **決定** を押し、**決定** で「視聴する」を選ぶ。

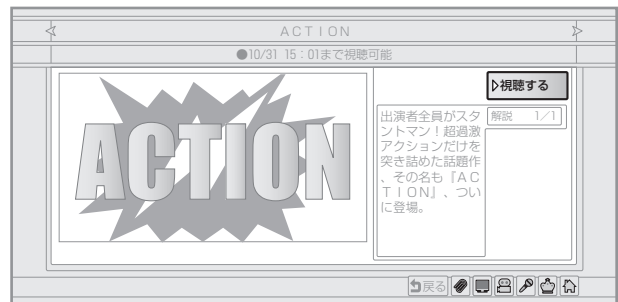









6 **決定** を押す。
ビデオが再生されます。

お知らせ

- 画面例に使用しているタイトルや番組、チャンネルは架空のものです。

購入したビデオをリストで確認する

過去に購入したビデオをリストで確認できます。









- 1  を押してひかりTVホーム画面を表示する。
- 2  で「マイページ」を選ぶ。
- 3  を押し、  で「購入履歴」を選ぶ。
- 4  を押し、  で「先月」を選ぶ。
先月購入したビデオの購入履歴が表示されます。

契約関係メニューを使う

マイページから契約情報の確認およびプレミアムチャンネル・プレミアムビデオ・カラオケのプレミアムパックの解約ができます。















■ 契約情報を確認するには

マイページからひかりTVの契約番号と契約プランを確認できます。

- 1  を押してひかりTVホーム画面を表示する。
- 2  で「マイページ」を選ぶ。
- 3  を押し、  で「契約関係」を選ぶ。
- 4  を押し、  で「契約情報」を選ぶ。
契約番号と契約プランが表示されます。

■ プレミアムチャンネル・プレミアムビデオ・カラオケのプレミアムパックを解約するには

マイページからプレミアムチャンネル・プレミアムビデオ・カラオケのプレミアムパックを解約できます。

- 1  を押してひかりTVホーム画面を表示する。
- 2  で「マイページ」を選ぶ。
- 3  を押し、  で「契約関係」を選ぶ。
- 4  を押し、  で「プレミアム解約」を選ぶ。
契約番号と契約プランが表示されます。
- 5  を押し、  で解約するサービスを選ぶ。
- 6  を押し、  で画面に従って解約手続きをする。

お知らせを見る

ひかりTVからのお知らせを見ることができます。お知らせは、新着情報、サポート情報、障害・メンテナンス情報と、内容ごとに分類されています。

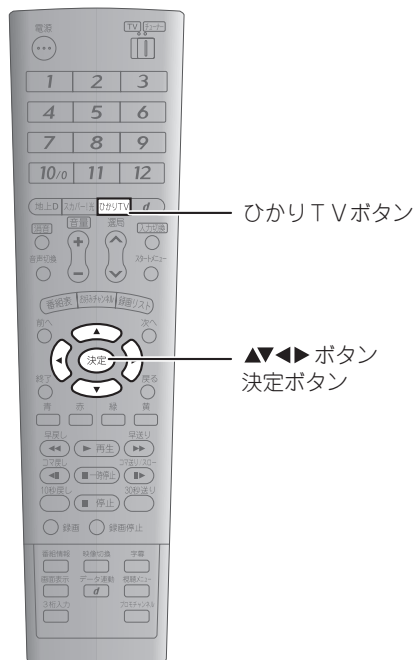

1 **ひかりTV** を押し、ひかりTVホーム画面を表示する。

2 **決定** で「お知らせ」を選ぶ。



3 **決定** を押し、**新着情報**「サポート」「障害・メンテ」のいずれかを選ぶ。

お知らせは内容別に分類されています。

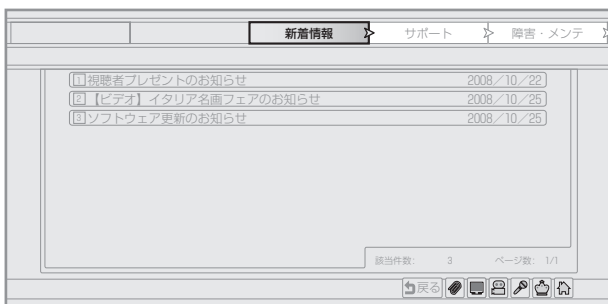

4 **決定** を押し、**決定** でお知らせを選ぶ。

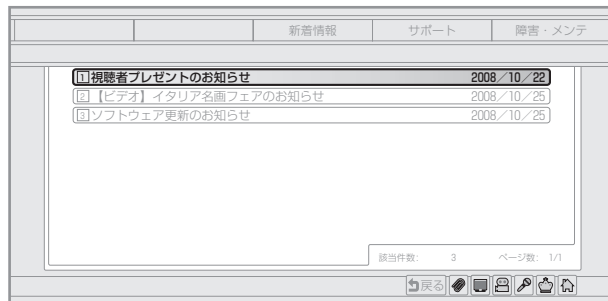

5 **決定** を押す。

選択したお知らせの内容が表示されます。

お知らせ

- 画面例に使用しているタイトルや番組、チャンネルは架空のものです。
- チャンネル増減の案内があったときは、ひかりTVのチャンネルを再取得してください（P.162ページ）。

ひかりTVのチャンネルを取得する

ひかりTVのチャンネルを取得します。初期設定（☞70ページ）で設定しなかったときは、以下の操作で設定してください。



1 スタートメニューを押し、 で「各種設定」を選ぶ。

2 を押し、 で「本体設定」を選ぶ。

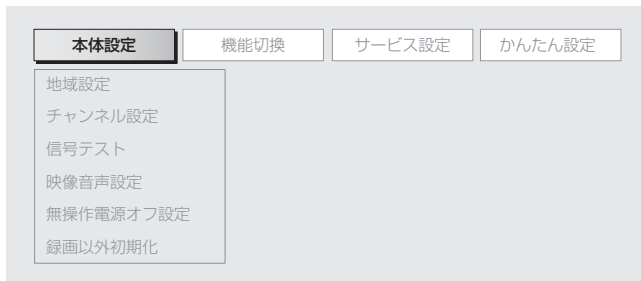

3 で「チャンネル設定」を選ぶ。



4 を押し、 で「ひかりTV」を選ぶ。

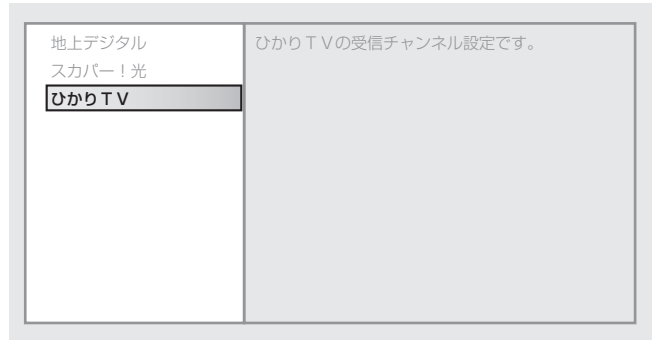

5 を押し、 で「する」を選ぶ。

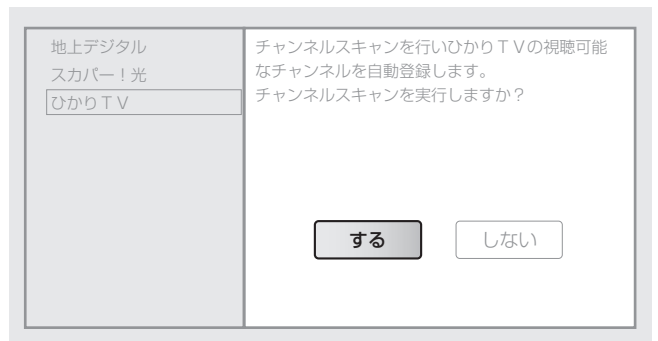

6 を押す。

チャンネルの自動取得が始まります。

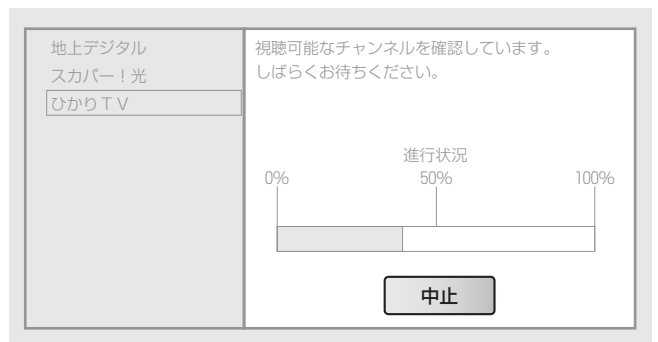

7 取得が完了したら、画面の内容を確認して を押す。

お知らせ

- 接続機器やLANケーブルを正しく接続してもチャンネルを取得できないときは、しばらく時間をおいてから操作してください。
- ひかりTVからのお知らせ（☞161ページ）などでチャンネル増減の案内があったときは、ひかりTVのチャンネルを再取得してください。

暗証番号を設定して視聴制限を使用する

ひかりTVの視聴中には、成人向け番組などの視聴制限を使用できます。視聴制限を使用するためには、まず暗証番号を設定し、そのあと視聴制限を有効にします。以下に概要を説明します。

1 暗証番号を設定する



視聴制限を解除するための暗証番号を設定します（[164ページ](#)）。

2 視聴制限を有効にする

視聴制限を有効にします（[166ページ](#)）。

●お知らせ

- ひかりTVの暗証番号はひかりTV専用です。スカパー！光の暗証番号は別に設定します（[137ページ](#)）。
- ひかりTVの暗証番号には、初期設定（工場出荷時）で「0000」が設定されています。

暗証番号を設定する

年齢による視聴制限を解除するための暗証番号を設定できます。
初期設定（工場出荷時）の暗証番号は「0000」です。

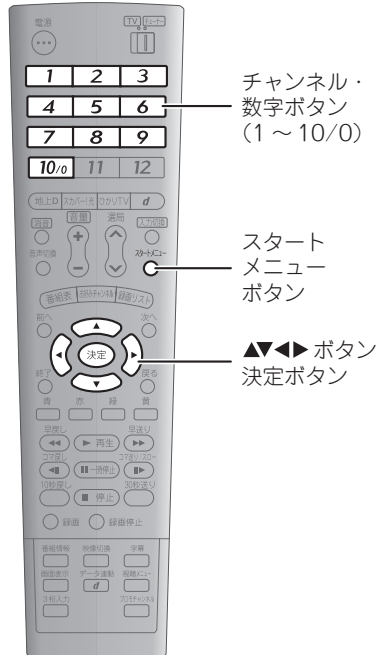

1 スタートメニュー を押し、 で「各種設定」を選ぶ。

2 を押し、 で「サービス設定」を選ぶ。

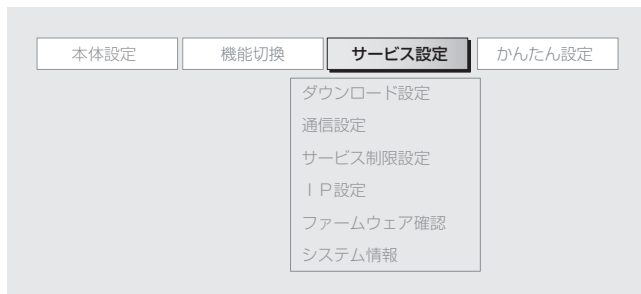

3 で「サービス制限設定」を選ぶ。

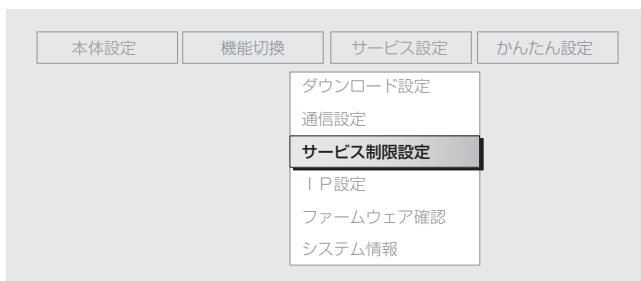

4 を押し、 で「ひかりTV」を選ぶ。

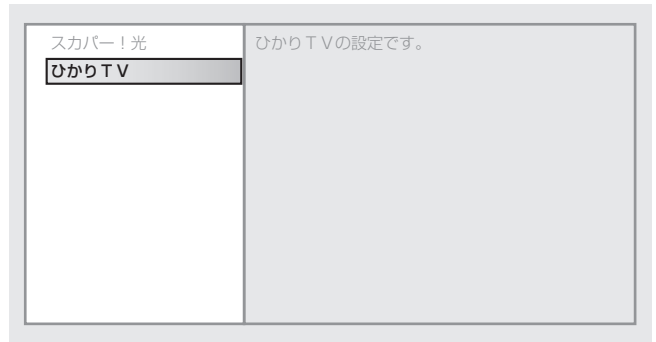

5 を押す。

すでに設定済みの暗証番号があるときは、ここで入力が必要になります。チャンネル・数字ボタン（ ~ ）でひかりTV用の暗証番号を入力してください（ 182ページ）。
はじめて変更されるときは、「0000」を入力してください。

6 で「暗証番号設定／変更」を選ぶ。

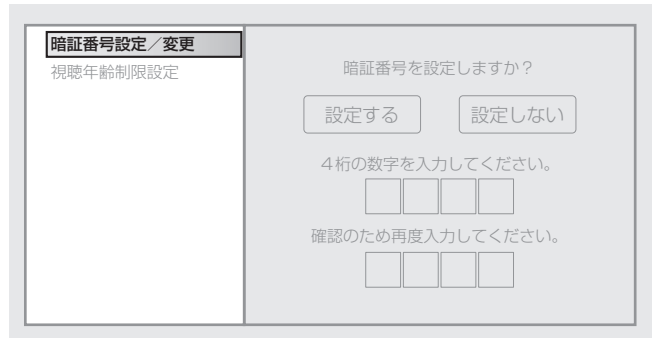

7 を押し、 で「設定する」を選ぶ。

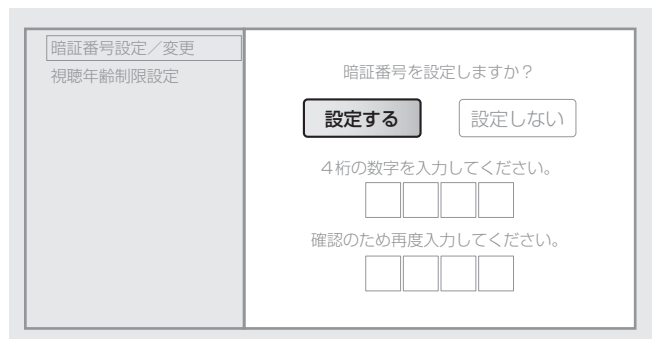

8 **決定** を押し、チャンネル・数字ボタン (**1** ~ **10.0**) で4ケタの暗証番号を入力する。

入力した数字は、内容が分からないように「*」と表示されます。

入力をまちがえたときは、**←** で左の入力欄の数字を消去できます。消去したあと、正しい数字を入力してください。

9 続けて、チャンネル・数字ボタン (**1** ~ **10.0**) で 確認用の暗証番号を入力する。

手順**8**と同じ番号を入力してください。

10 **決定** を押す。

11 画面の内容を確認し、**決定** を押す。

暗証番号が設定されます。

お知らせ

- ここで設定する暗証番号はひかりTV専用です。スカパー！光の暗証番号は別に設定します (P.137ページ)。
- 設定した暗証番号は確認できません。メモなどに控えておいてください。

年齢による視聴制限をする

年齢制限のあるビデオや番組を視聴するときに、暗証番号入力画面を表示するように設定できます。録画した番組にも働きます。また、この設定をしておくと、ひかりTVの成人向け番組を番組表から隠すことができます。

視聴制限は、初期設定（工場出荷時）で13歳以上を対象にした番組を制限するように設定されています（初期値は12歳）。解除のための暗証番号は「0000」に設定されています。視聴制限を使用されるときは、合わせて暗証番号も変更されることをおすすめします（☎ 164ページ）。

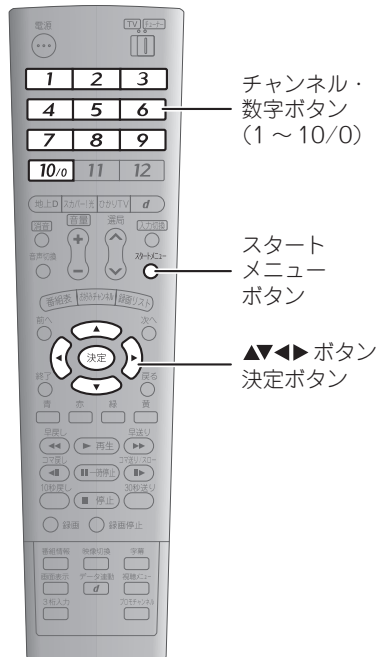

1 スタートメニューを押し、 で「各種設定」を選ぶ。

2 を押し、 で「サービス設定」を選ぶ。

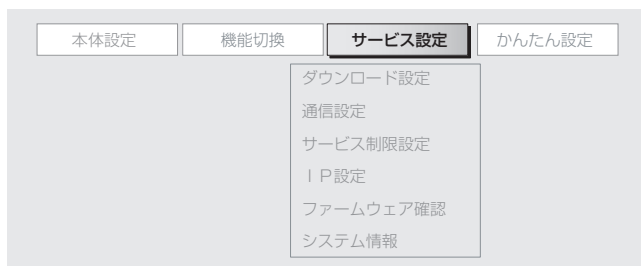

3 で「サービス制限設定」を選ぶ。

4 を押し、 で「ひかりTV」を選ぶ。

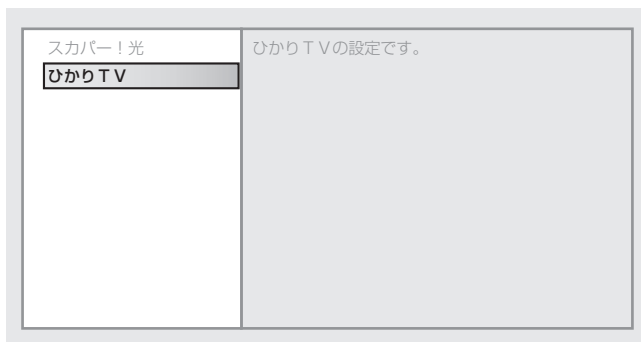

5 を押す。

すでに設定済みの暗証番号があるときは、ここで入力が必要になります。チャンネル・数字ボタン（ 1 ~ 10.0）でひかりTV用の暗証番号を入力してください（☎ 182ページ）。

6 で「視聴年齢制限設定」を選ぶ。

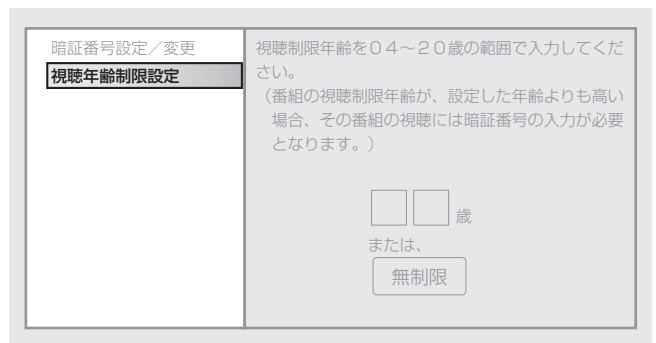

7 を押し、 で年齢の入力欄を選ぶ。

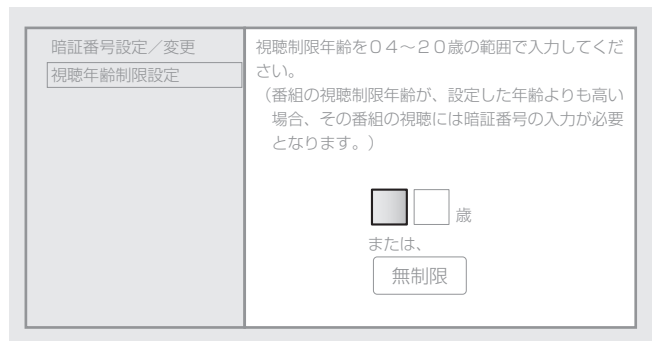

視聴制限を解除するときは、「無制限」を選んで を押します。

8 チャンネル・数字ボタン（ 1 ~ 10.0）で視聴制限する年齢を入力する。

番組に設定されている視聴制限年齢がここで設定した年齢よりも高いときは、暗証番号入力画面が表示されるようになります。

入力をまちがえたときは、 で訂正する数字を選び、正しい数字を入力してください（上書き入力されます）。

9 を押す。

視聴制限が設定されます。

お知らせ

- 視聴制限を有効にするには、別に暗証番号の設定が必要です（☎ 164ページ）。
- ここで設定する視聴制限はひかりTV専用です。スカパー！光の視聴制限は別に設定します（☎ 139ページ）。

もくじ

はじめに

つなぐ

見ると
設定

見る
番組を

ひかりTV
ビデオ

録画する

再生する

スカパー！光

ひかりTV

地上デジタル
放送

いろいろな
設定

ご参考

索引

地上デジタル放送を見る

地上デジタル放送とは、2003年12月から開始されたデジタル方式の新しい放送です。劣化の少ない高品質な映像と音声で視聴できるほか、テレビ番組に連動したデータ放送など、従来の地上アナログ放送にはなかった新しいサービスが利用できます。

地上デジタル放送を見る

以下の操作で地上デジタル放送を見られます。



1 地上D を押す



2 番組表で番組を選ぶ



全国	シリーズ・宇宙と世界	2	021	全国テレビ
午後 3:00~午後 4:30				
今日	午後 3時	午後 4時	午後 5時	
2	021	世界遺産	日本の...	
全国	022	シリーズ・宇宙と世界	スベシヤ	
	023		ル 南米	
			チリを...	
4	041	サッカー	大自然の	秋季高校野
4tv	042	フレンド	ドラマ	球 近畿地
	043	リーマッ	アフリカ	区 予選第
		チ 日...	のサバ...	一試合 ...
6	061	ラグビー	世界大	
6tv	062	ル・マン24時間レース	会 イン	
	063		グラン...	
[決定]で選択し [決定]を押す [前へ]で前ページ [次へ]で次ページ [戻る]で前の画面 [青]で番組情報を見る [赤]でジャンル検索 [緑]で日時検索 [黄]で予約リスト				

 で選んで  で視聴。

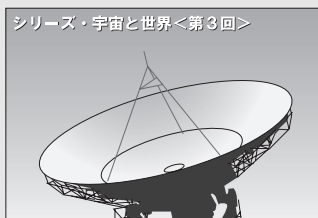

番組を見ることができます。

番組の視聴中には以下のような操作ができます。

音量を変える

音量



で音量の調節、**消音** で消音（ミュート）ができます（[84ページ](#)）。



現在のチャンネルを確認する

画面表示



で現在のチャンネル名やチャンネル番号を画面に表示できます（[177ページ](#)）。

視聴中の番組の情報を確認する

番組情報



で視聴中の番組の情報を画面に表示できます（[177ページ](#)）。

連動データ放送について

地上デジタル放送のテレビ番組に連動したデータ放送があるときは、本商品の操作で呼び出すことができます。

詳しい操作については、[170ページ](#)をご覧ください。

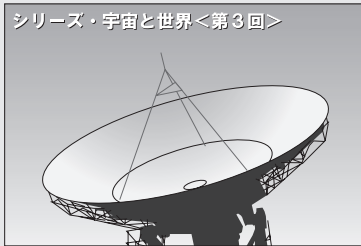
シリーズ・宇宙と世界<第3回>				
				
最新ニュース				
<table border="1"> <tr> <td>株価上昇へ 円高も</td> </tr> <tr> <td>サッカー日本代表試合速報</td> </tr> <tr> <td>北海道で初雪観測</td> </tr> </table>		株価上昇へ 円高も	サッカー日本代表試合速報	北海道で初雪観測
株価上昇へ 円高も				
サッカー日本代表試合速報				
北海道で初雪観測				
ニュース 気象情報 スポーツ 経済				
話題の「シリーズ・宇宙と世界」。 3回目を迎える今回は太陽系についてお送りします。	今日のオススメ番組			

もくじ

はじめに

つなぐ

見るための設定

番組を見る

ひかりTVビデオ

録画する

再生する

スカパー！光

ひかりTV

地上デジタル放送

いろいろ設定

ご参考

索引

連動データ放送を見る

地上デジタル放送のテレビ番組に連動したデータ放送があるときは、以下の操作で呼び出せます。連動データ放送の有無は、番組情報（[177ページ](#)）などで確認できます。

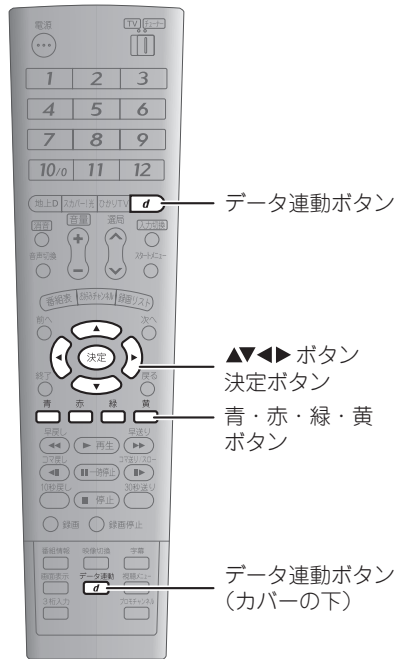







1 **d** を押す。

またはリモコン下部のカバーを開けて（[29ページ](#)）データ連動 **d** を押す。

どちらのボタンを押しても連動データ放送が表示されます。画面の案内に従って操作してください。

2 画面に従って操作する。

データ放送視聴中の操作は、各放送局の番組の作り方によって異なります。基本的には、、、、、、などで操作します。

3 連動データ放送の表示をやめるときは、**d** またはデータ連動 **d** を押す。

通常の視聴画面に戻ります。

お知らせ

- リモコン上部の **d** は、モード切換スイッチが「TV」側にあるときは動作しません（[185～186ページ](#)）。
- 双方向サービスをご利用になるときは、付属のLANケーブルと電話機コードを接続してください。一部の双方向サービスは、LAN接続で利用できないことがあります。このときは電話回線で通信が行われるため、必ず電話機コードも接続してください。また、LANケーブルを接続するブロードバンドルータ等には、あらかじめインターネット接続の設定（インターネットサービスプロバイダについての設定など）をしておく必要があります。正しく設定されていないときは、双方向サービスをご利用になれません。
- 録画した番組からデータ放送を呼び出すことはできません。

詳細な設定をする

地上デジタル放送のチャンネルを取得する

地上デジタル放送のチャンネルを取得します。初期設定（ 70ページ）で設定しなかったときは、以下の操作で設定してください。

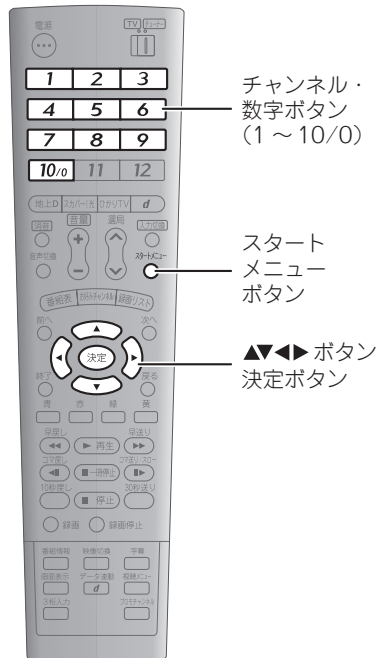

以下の操作でチャンネルを設定する前に、必ずお住まいの地域を登録（ 198ページ）してください。





1 スタートメニュー を押し、 で「各種設定」を選ぶ。

2 決定 を押し、  で「本体設定」を選ぶ。





3   で「チャンネル設定」を選ぶ。

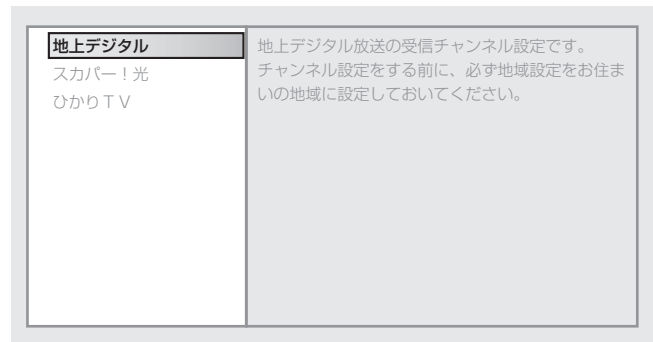

4 決定 を押し、  で「地上デジタル」を選ぶ。



5 決定 を押し、  で「地上デジタルー自動」を選ぶ。

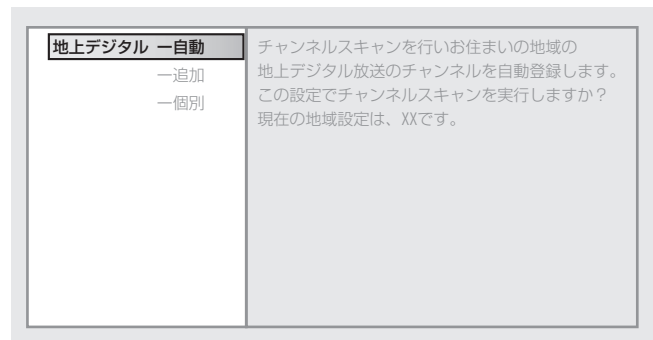

6 決定 を押し、  で「する」を選ぶ。

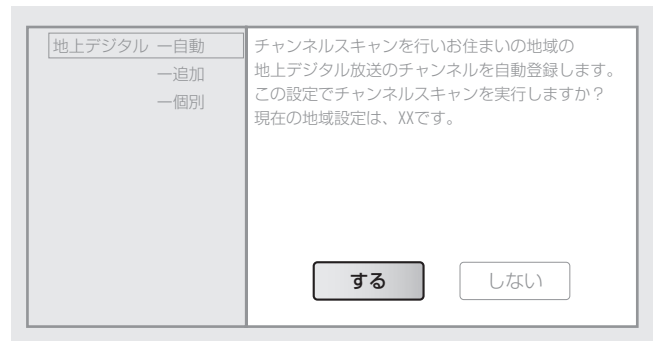

7 決定 を押し。

チャンネルの自動取得が始まります。

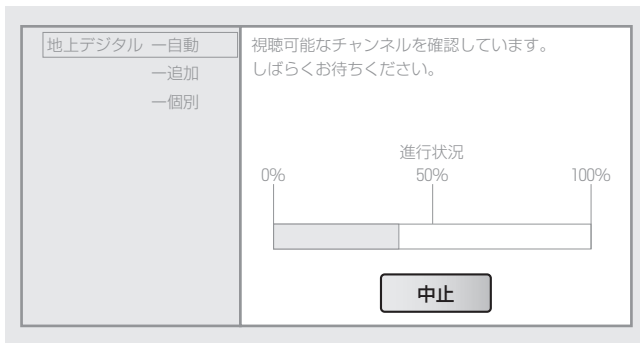

8 取得が完了したら、画面の内容を確認して **決定** を押す。

■一発チャンネル設定でチャンネルを取得するには

チャンネルの取得は、以下の一発チャンネル設定で行うこともできます。

- 1 **スタートメニュー** を押し、**決定** で「各種設定」を選ぶ。
- 2 **決定** を押し、**決定** で「かんたん設定」を選ぶ。
- 3 **決定** で「一発チャンネル設定」を選ぶ。
- 4 **決定** を押し、**決定** で「地上デジタル」を選ぶ。
- 5 **決定** を押し、チャンネル・数字ボタン(**1** ~ **10.0**)で郵便番号を入力する。
入力をまちがえたときは、**決定** で訂正する数字を選び、正しい数字を入力してください(上書き入力されます)。
- 6 **決定** で「入力決定」を選ぶ。
- 7 **決定** を押す。
チャンネルが自動取得されます。
- 8 取得が完了したら、画面の内容を確認して **決定** を押す。

■チャンネルを追加するときは

新しく放送が開始されたチャンネルがあるときは、以下の操作で視聴チャンネルに追加できます。取得済みのチャンネルはそのまま残ります。

- 1 **スタートメニュー** を押し、**決定** で「各種設定」を選ぶ。
- 2 **決定** を押し、**決定** で「本体設定」を選ぶ。
- 3 **決定** で「チャンネル設定」を選ぶ。
- 4 **決定** を押し、**決定** で「地上デジタル」を選ぶ。
- 5 **決定** を押し、**決定** で「地上デジタル一追加」を選ぶ。
- 6 **決定** を押し、**決定** で「する」を選ぶ。
- 7 **決定** を押す。
チャンネルが自動取得されます。
- 8 取得が完了したら、画面の内容を確認して **決定** を押す。

地上デジタル放送のチャンネルをチャンネル・数字ボタンに割り当てる

取得した地上デジタル放送のチャンネルのうち、よく見るものをリモコンのチャンネル・数字ボタンに割り当てることができます。

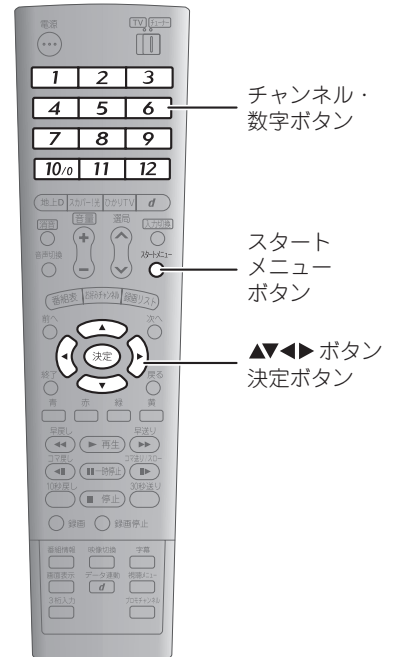

- 1 **スタートメニュー** を押し、**決定** で「各種設定」を選ぶ。
- 2 **決定** を押し、**決定** で「本体設定」を選ぶ。



- 3 **決定** で「チャンネル設定」を選ぶ。



4 決定 を押し、 で「地上デジタル」を選ぶ。

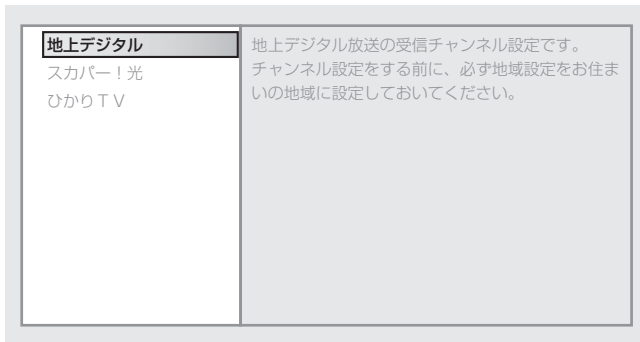

5 決定 を押し、 で「個別」を選ぶ。

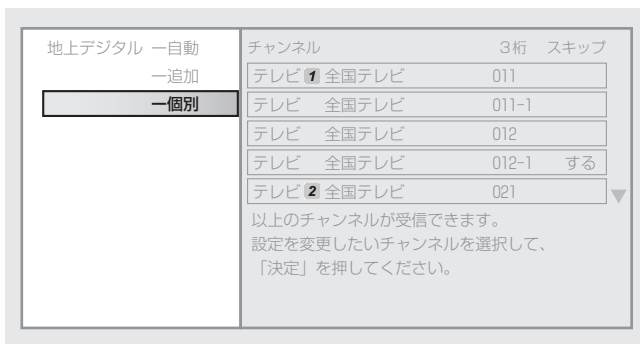

6 決定 を押し、 でチャンネル・数字ボタンに割り当てるチャンネルを選ぶ。

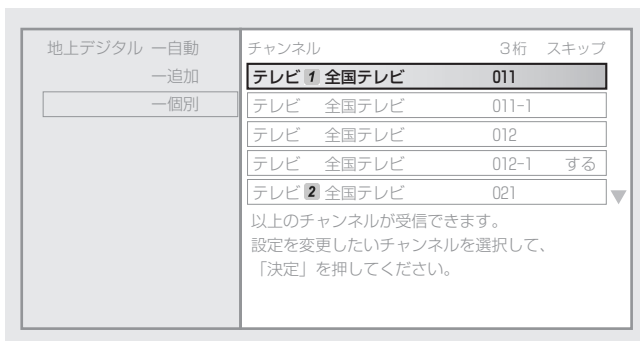

7 決定 を押し、 で「数字ボタン」を選ぶ。

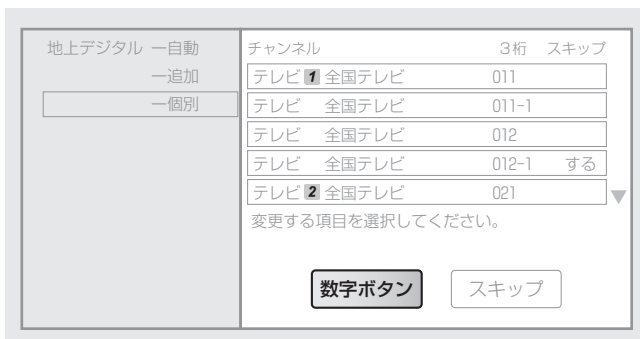



8 決定 を押し、割り当て先のチャンネル・数字ボタンを押す。

9 決定 を押す。

選んだチャンネルがチャンネル・数字ボタンに割り当てられます。

すでにチャンネルが割り当てられているチャンネル・数字ボタンを選んだときは、ボタンに割り当てられたチャンネルが上書きされます。上書きされたチャンネルが他のボタンに割り当てられているときは、チャンネルの設定が交換されます。

他のチャンネルにも割り当てを設定するときは、  でチャンネルを選んで、手順7から操作してください。

お知らせ

- チャンネル・数字ボタンには、取得したチャンネル情報にもとづいて、あらかじめチャンネルが割り当てられています。
- チャンネル・数字ボタンに割り当てなかったチャンネルも、選局ボタン (P.81ページ) やチャンネル番号の入力 (P.81ページ) で選ぶことができます。

もくじ

はじめに

つなぐ

見るための設定

見る番組の詳細を

ひかりTVビデオ

録画する

再生する

スカパー！光

ひかりTV

地上デジタル放送

いろいろ設定

ご参考

索引

地上デジタル放送のチャンネルにスキップを設定する

取得した地上デジタル放送のチャンネルに対して、スキップ（選局ボタンでの選局時に表示せず、次のチャンネルを表示すること）の設定ができます。

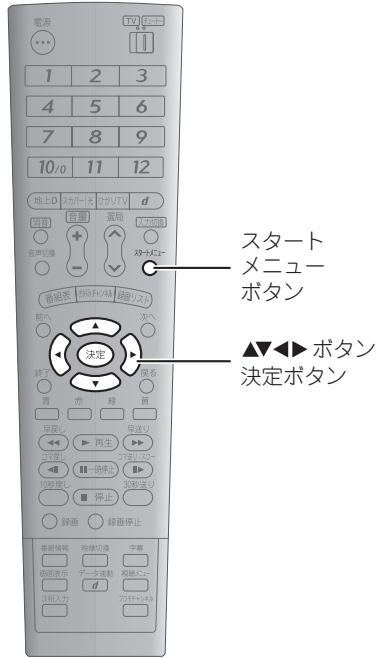

1 スタートメニュー を押し、 で「各種設定」を選ぶ。

2 を押し、 で「本体設定」を選ぶ。



3 で「チャンネル設定」を選ぶ。

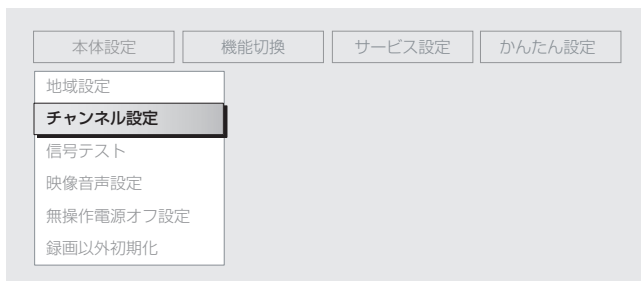

4 を押し、 で「地上デジタル」を選ぶ。

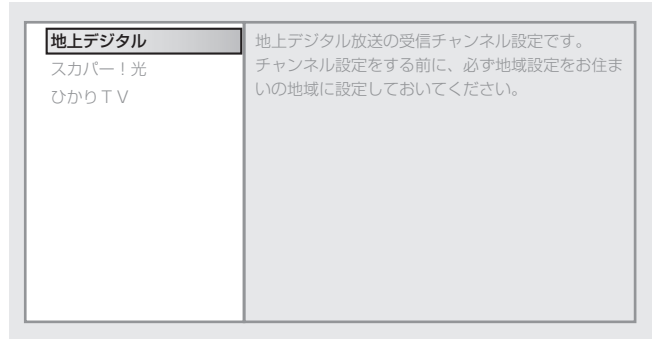

5 を押し、 で「一個別」を選ぶ。

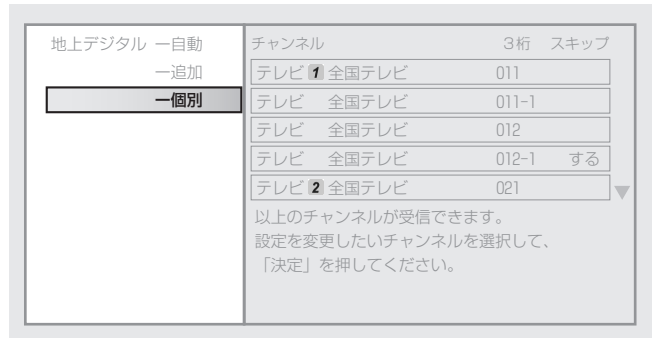

6 を押し、 でスキップを設定するチャンネルを選ぶ。

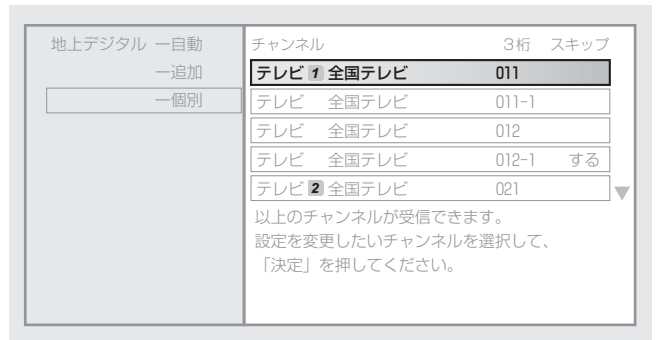

7 を押し、 で「スキップ」を選ぶ。

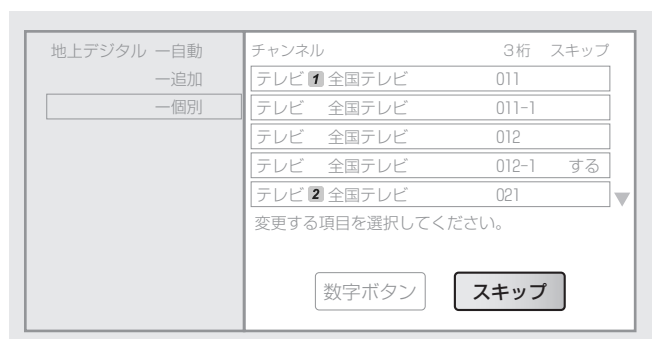

8  を押し、  で「する」を選ぶ。

地上デジタル	チャンネル	3桁	スキップ
自動	テレビ 1 全国テレビ	011	
追加	テレビ 全国テレビ	011-1	
個別	テレビ 全国テレビ	012	
	テレビ 全国テレビ	012-1	する
	テレビ 2 全国テレビ	021	



選局時にこのチャンネルをスキップして選局しますか？

スキップの設定を解除するときは、「しない」を選んで

 を押します。

9  を押す。

チャンネルにスキップが設定され、画面右の「スキップ」の列に「する」と表示されます。

他のチャンネルにもスキップを設定するときは、  でチャンネルを選んで、手順7から操作してください。

もくじ

はじめに

つなぐ

見るための
設定番組を
見るひかりTV
ビデオ

録画する

再生する

スカパー！光

ひかりTV

地上デジタル
放送いろいろな
設定

ご参考

索引

受信レベルを確認する

各チャンネルの受信レベルを確認できます。
同軸ケーブルの配線を変えたときなどに、受信レベルが低下して地上デジタル放送を視聴できなくなることがあります。この操作で受信レベルを確認し、60以下であれば、配線に抜けやゆるみがないかご確認ください。



1 スタートメニュー を押し、 で「各種設定」を選ぶ。

2 を押し、 で「本体設定」を選ぶ。



3 で「信号テスト」を選ぶ。



4 を押し、 で「地上デジタル」を選ぶ。

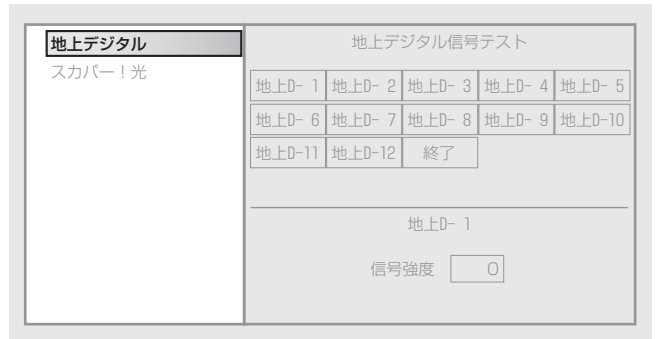

5 を押し、 でチャンネルを選ぶ。

6 を押す。

選んだチャンネルの受信レベルが画面下部に表示されます（表示には少し時間がかかります）。

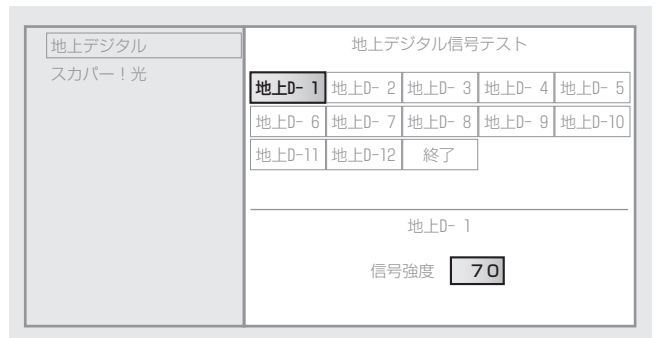

7 確認が終わったら、 で「終了」を選ぶ。

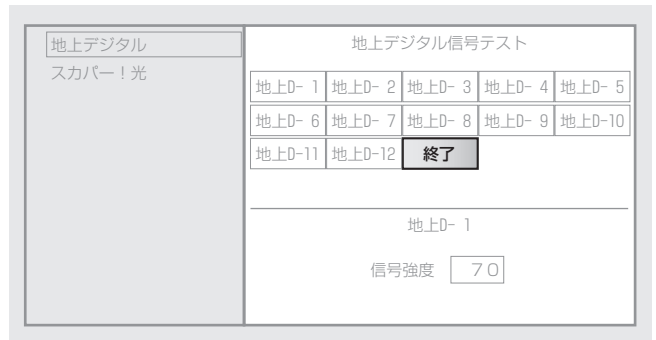

8 を押す。

視聴画面に戻ります。

いろいろな設定

もっと便利に使う

チャンネル番号などの情報を表示する

視聴中のチャンネル番号や、チャンネル名を表示できます。



画面表示ボタン
(カバーの下)

- 1 リモコン下部のカバーを開けて (P. 29ページ)  画面表示を押す。

チャンネル番号などが表示されます。

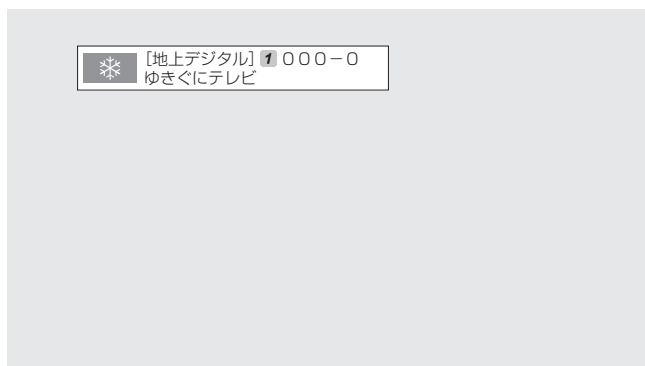

表示は操作をしてから5秒程度で自動的に消えます。
すぐに消したいときは、もう一度  を押します。

番組情報を表示する

視聴中の番組の詳細情報を表示できます。





番組情報ボタン
(カバーの下)

▲▼ボタン

- 1 リモコン下部のカバーを開けて (P. 29ページ)  番組情報を押す。

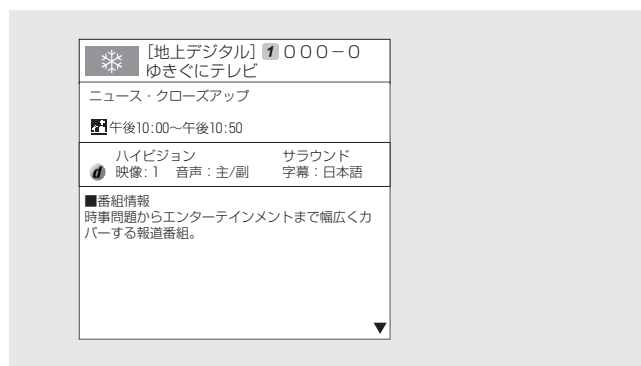
番組情報が表示されます。  で情報の内容を切り換えて表示できます。



番組情報は、操作をしてから1分程度で自動的に消えます。
すぐに消したいときは、もう一度  を押します。

もくじ

はじめに

つなぐ

見るための設定

番組を見る

ひかりTVビデオ

録画する

再生する

スカパー！光

ひかりTV

地上デジタル放送

設定

いろいろな

ご参考

索引

音声を切り換える

視聴中の番組の音声（ステレオ、モノラル、主音声、副音声など）を切り換えられます。切り換えられるタイプは番組によって異なります。

音声切換ボタンで切り換える



音声切換ボタン

1 音声切換 を押す。

押すたびに、音声のタイプが切り換わります。



お知らせ

- 音声タイプが1種類に固定されている番組では、音声を切り換えることはできません。
- 5秒程度操作をせずにおくと、音声タイプの変更画面が消えます。

視聴メニューで切り換える



▲▼◀▶ ボタン
決定ボタン

視聴メニュー
ボタン
(カバーの下)

1 リモコン下部のカバーを開けて（☞ 29ページ）

視聴メニュー を押し、 で「音声切換」を選ぶ。



2 を押し、 で音声のタイプを選ぶ。

3 を押す。

音声のタイプが設定されます。

4 視聴メニュー を押す。

視聴画面に戻ります。

■スカパー！光で有料の音声を選んだときは

スカパー！光では、切替用の音声の有料の追加サービスになっていることがあります。有料の音声は、初めて選んだときに購入手続きの画面が表示されます。必要に応じて購入手続きを行ってください（☞ 127ページ）。

購入すると、以降は通常の操作で切り換えられます。

字幕を切り換える

ひかりTVおよび地上デジタル放送の番組の字幕（原語字幕や吹き替え字幕など）を切り換えることができます。切り換えられる字幕のタイプは、番組によって異なります。
スカパー！光の番組では、字幕は切り換えられません。

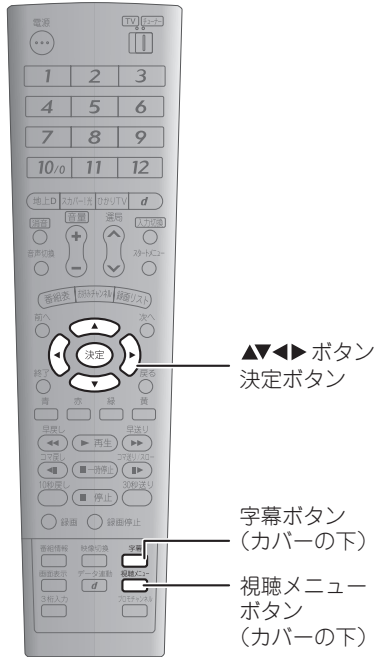



字幕ボタンで切り換える

- 1 リモコン下部のカバーを開けて（P.29ページ）字幕  を押す。
押すたびに字幕のタイプが切り換わります。





お知らせ

- 字幕表示のない番組や、字幕タイプが1種類に固定されている番組では、字幕を切り換えることはできません。
- 5秒程度操作をせずにおくと、字幕タイプの変更画面が消えます。

視聴メニューで切り換える

- 1 リモコン下部のカバーを開けて（P.29ページ）
視聴メニュー  を押し、 で「字幕切換」を選ぶ。

音声切換	主
字幕切換	入：日本語
映像切換	映像1

- 2  を押し、  で字幕のタイプを選ぶ。
- 3  を押す。
字幕のタイプが設定されます。
- 4 視聴メニュー  を押す。
視聴画面に戻ります。

映像を切り換える

地上デジタル放送の映像（主映像と副映像、マルチビュー放送の映像など）を切り換えることができます。切り換えられる映像のタイプは、番組によって異なります。
スカパー！光およびひかりTVの番組では、映像は切り換えられません。

映像切換ボタンで切り換える



- 1 リモコン下部のカバーを開けて（ 29ページ）映像切換 を押す。
押すたびに、映像のタイプが切り換わります。

お知らせ

- 映像タイプが1種類に固定されている番組では、映像を切り換えることはできません。
- 5秒程度操作をせずにおくと、映像タイプの変更画面が消えます。

視聴メニューで切り換える



- 1 リモコン下部のカバーを開けて（ 29ページ）視聴メニュー を押し、 で「映像切換」を選ぶ。



- 2 を押し、 で映像のタイプを選ぶ。
- 3 を押す。
映像のタイプが設定されます。
- 4 を押す。
視聴画面に戻ります。

年齢による視聴制限をする

スカパー！光およびひかりTVで成人向け番組などの年齢制限のある番組を視聴するときに、暗証番号入力画面を表示するように設定できます。録画した番組にも働きます。

また、視聴制限を有効にするには、サービスごとの暗証番号の設定が必要です。暗証番号の設定のしかたは以下をご覧ください。

- ・スカパー！光用の暗証番号を設定する：P.137ページ
- ・ひかりTV用の暗証番号を設定する：P.164ページ

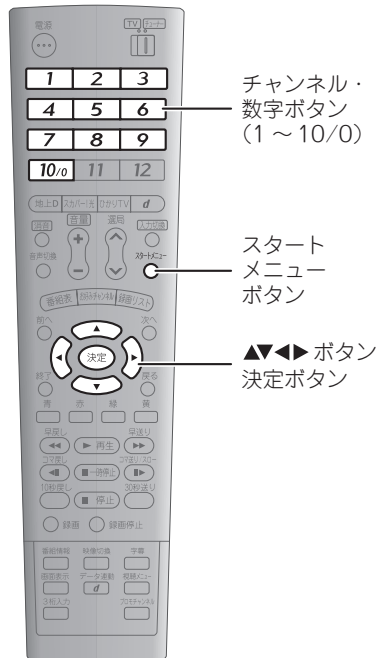

- 1 スタートメニューを押し、() で「各種設定」を選ぶ。
- 2 (決定) を押し、() で「サービス設定」を選ぶ。

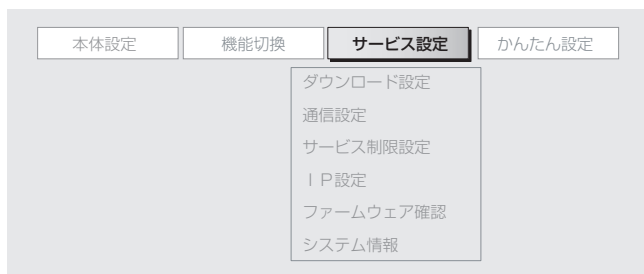

- 3 () で「サービス制限設定」を選ぶ。

- 4 (決定) を押し、() で「スカパー！光」または「ひかりTV」を選ぶ。

視聴制限を設定したいサービスの項目を選んでください。

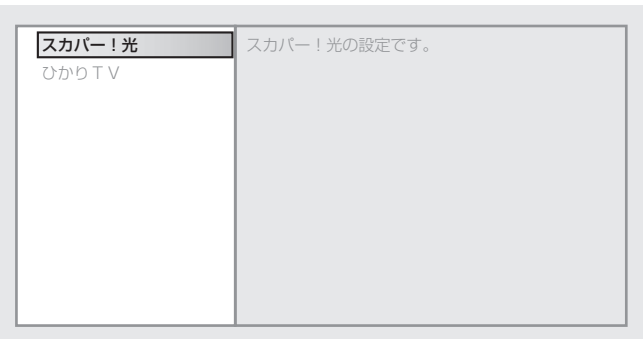

- 5 (決定) を押す。
すでに設定済みの暗証番号があるときは、ここで入力が必要になります。チャンネル・数字ボタン ([1] ~ [10/0]) で暗証番号を入力してください (P.182ページ)。暗証番号は選んだサービスに設定したものを入力してください。
- 6 () で「視聴年齢制限設定」を選ぶ。
- 7 (決定) を押し、() で年齢の入力欄を選ぶ。

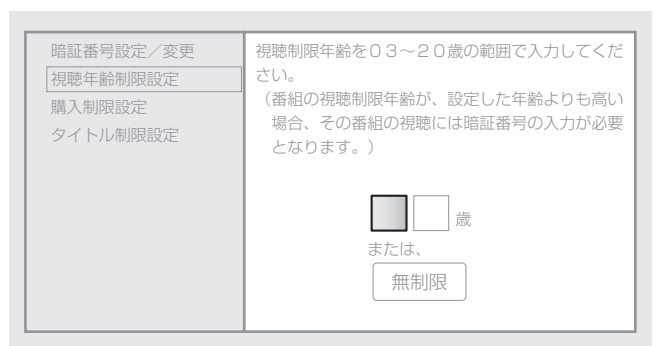

視聴制限を解除するときは、「無制限」を選んで (決定) を押します。

- 8 チャンネル・数字ボタン ([1] ~ [10/0]) で視聴制限する年齢を入力する。
番組に設定されている視聴制限年齢がここで設定した年齢よりも高いときは、暗証番号入力画面が表示されるようになります。
入力をまちがえたときは、() で訂正する数字を選び、正しい数字を入力してください(上書き入力されず)。
- 9 (決定) を押す。
視聴制限が設定されます。

もくじ
はじめに
つなぐ
見るための設定
番組を見る
ひかりTVビデオ
録画する
再生する
スカパー！光
ひかりTV
地上デジタル放送
設定
よくある質問
索引

暗証番号を入力する

購入制限や視聴制限を設定していると、視聴中に暗証番号の入力画面が表示されることがあります。制限を解除するには、以下の操作で暗証番号を入力します。

暗証番号はサービスごとに設定します。視聴中のサービスに対応した番号を入力してください。

- ・スカパー！光の暗証番号を設定する：137ページ
- ・ひかりTVの暗証番号を設定する：164ページ

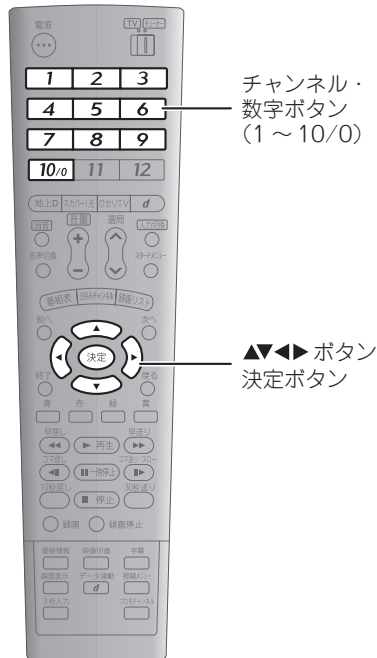

お知らせ

- ひかりTVの暗証番号には、初期設定（工場出荷時）で「0000」が設定されています。

1 チャンネル・数字ボタン（ ～ ）で暗証番号を入力する。

以下の例は購入制限の画面です。視聴制限の画面を解除するときも、同様の操作で解除してください。



入力をまちがえたときは、 で左の入力欄の数字を消去できます。消去したあと、正しい数字を入力してください。

2 で「決定する」を選ぶ。

3 を押す。

4 画面の内容を確認して を押す。









制限が解除され、操作や視聴の画面になります。

HDMI機器制御を使う

HDMI機器制御とは、テレビのリモコンで本商品を操作する機能です。
お使いのテレビがHDMI機器制御に対応しているかは、テレビの取扱説明書などで確かめください。
HDMI機器制御は、テレビのメーカーによって名称などが異なることがあります。









テレビのリモコンからできる操作

HDMI機器制御に対応したテレビをお使いのときは、テレビのリモコンから以下の操作ができます。
以下の操作は一例です。テレビのリモコンに対応するボタンがない場合や、操作に対応していない場合もあります。

本商品の動作	テレビのリモコンの操作	詳しい内容
電源を切る	電源ボタン  を押す	テレビの電源を切ると、本商品の電源も合わせて切れます。
電源を入れる	テレビ側の入力切替で本商品を選択する	テレビ側の入力切替操作で本商品を選択すると、自動的に本商品の電源が入ります。
電源を入れる／切る	レコーダー電源ボタン  を押す	レコーダー電源ボタンを押すたびに、本商品の電源の入／切が切り換わります。
視聴中の番組（本商品からテレビに出力されているもの）を録画する	録画ボタン  を押す	本商品からテレビに出力されている番組を、視聴しながら録画できます（録画禁止の番組、ひかりTVのビデオは録画できません）。 録画をやめるときは、テレビのリモコンの  を押します。
録画した番組を再生する	再生ボタン  を押す	最後に見ていた録画番組を再生できます。
再生中に早送り・早戻し・停止する	<ul style="list-style-type: none"> 早送りボタン  を押す（早送り） 早戻しボタン  を押す（早戻し） 停止ボタン  を押す（再生の停止） 	再生している録画番組の早送り・早戻し・停止ができます。

■ 録画リストなどの操作

上記の操作以外にも、テレビのリモコンで本商品の録画リストや番組表、各種設定画面などを操作できます。

- ・ 項目の選択：  を押す
- ・ 項目の決定：  を押す
- ・ 1つ前の画面へ：  を押す
- ・ 終了：  を押す
- ・ 画面下部に表示される機能の実行：
カラーボタン（青  赤  緑  黄  ）を押す

■ 本商品のリモコンでテレビと本商品の電源を入れるには

HDMI機器制御対応のテレビをお使いのときは、本商品のリモコンの  を押すと、本商品とテレビの電源を同時に入れることができます（リモコンのモード切替スイッチは「チューナー」側にしてください）。

また、テレビ側で自動的に入力切替が行われ、本商品からの映像・音声に切り換わります。

● お知らせ

- テレビのリモコンからの操作では、本商品の反応が少し遅れることがあります。
- HDMI機器制御をお使いになるときは、テレビ側の設定も有効にしてください。また、HDMI機器制御の対象機器を本商品に設定してください。
- 一部のテレビでは、本商品のリモコンで、テレビの電源と本商品の電源を同時に入れた時に、本商品の接続した入力に切り換わらない場合があります。

HDMI機器制御を設定する

本商品とHDMI機器制御対応テレビを接続すると誤動作を起こす場合は、以下の操作でHDMI機器制御設定を「設定しない」にしてください。

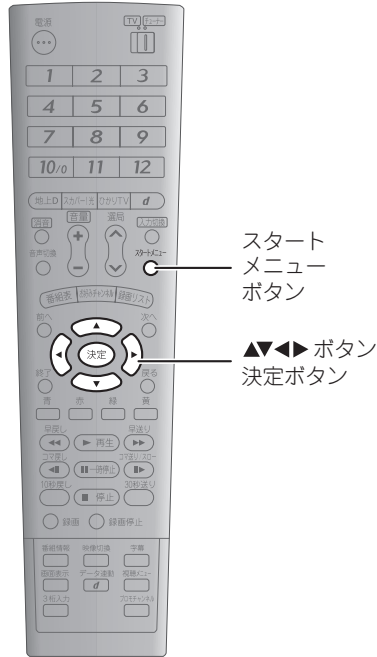

4 **決定** を押し、**←** **→** で「設定しない」を選ぶ。

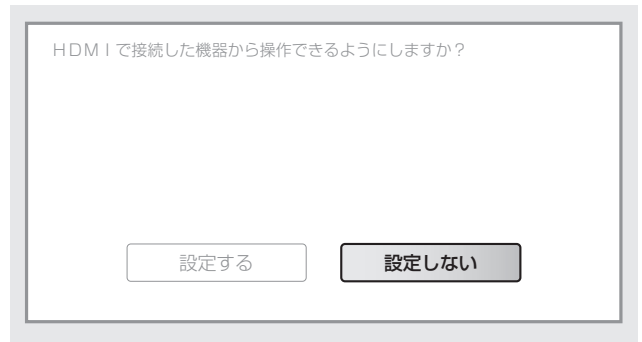

5 **決定** を押す。

HDMI機器制御が無効になります。

1 **スタートメニュー** を押し、**←** **→** で「各種設定」を選ぶ。

2 **決定** を押し、**←** **→** で「機能切替」を選ぶ。

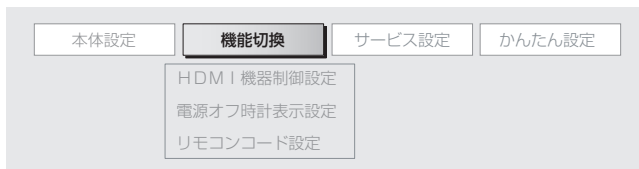

3 **決定** を押し、**←** **→** で「HDMI機器制御設定」を選ぶ。

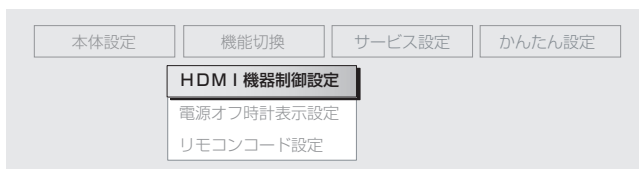

リモコンでテレビを操作できるようにする

以下の設定で、本商品のリモコンからお使いのテレビを操作できます。
 初期設定（工場出荷時）では「シャープC」に設定されています。「シャープC」のテレビをお使いのときは、設定の必要はありません。

リモコンの設定をテレビに合わせる

テレビのメーカーをお確かめのうえ、以下の表に従って操作してください。

モード切換スイッチを「TV」側に切り換えてから操作してください。

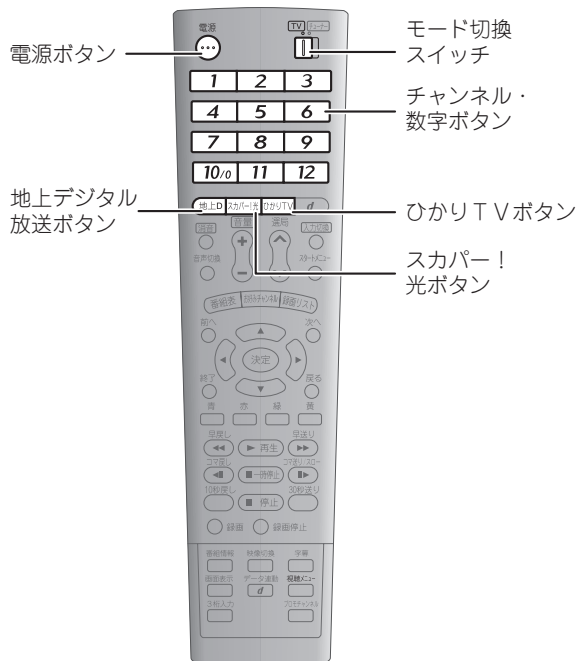

テレビ種類 (メーカー別)	操作 (本商品のリモコンで)
シャープA	電源 (●) を押したまま、 2 を5秒以上押す。
シャープB	電源 (●) を押したまま、 3 を5秒以上押す。
シャープC	電源 (●) を押したまま、 1 を5秒以上押す。
パナソニック (松下) 1	電源 (●) を押したまま、 4 を5秒以上押す。
パナソニック (松下) 2	電源 (●) を押したまま、 5 を5秒以上押す。
日本ビクター	電源 (●) を押したまま、 6 を5秒以上押す。
ソニー	電源 (●) を押したまま、 7 を5秒以上押す。
三菱	電源 (●) を押したまま、 8 を5秒以上押す。
日立	電源 (●) を押したまま、 9 を5秒以上押す。
東芝	電源 (●) を押したまま、 10/0 を5秒以上押す。
パイオニア	電源 (●) を押したまま、 11 を5秒以上押す。
三洋1	電源 (●) を押したまま、 12 を5秒以上押す。
三洋2	電源 (●) を押したまま、 地上D を5秒以上押す。
フナイ	電源 (●) を押したまま、 スカパー！光 を5秒以上押す。
アイワ	電源 (●) を押したまま、 ひかりTV を5秒以上押す。

●お知らせ

- 複数の種類があるメーカーのテレビをお使いのときは、1種類ずつ操作を試して、チャンネルや音量を正しく切り換えられるものに設定してください。
- 操作できないときは、本体前面のリモコン受光部の前に障害物がないか、リモコンの乾電池が寿命になっていないかなどを確認してください。
 また、テレビの種類や機種によっては、まったく操作できない場合や、一部の操作ができない場合があります。
- リモコンの乾電池を交換したときは、設定がリセットされます。必要に応じて再設定してください。

もくじ
はじめに
つなぐ
見るための設定
番組を見る
ひかりTVビデオ
録画する
再生する
スカパー！光
地上デジタル放送
つなごうな
ご参考
索引

テレビを操作するには

設定が終わったら、テレビに対して以下の操作ができます。

テレビを操作するときは、リモコンをテレビに向けて、モード切換スイッチを「TV」側に切り換えてから操作してください。

■「シャープC」のテレビをお使いのとき

テレビの電源を入れる／切る	電源
入力を切り換える (テレビ／外部)	入力切換
チャンネルを切り換える	・順に変える：選局 ↓ ・押したチャンネルに変える： 1 ~ 12 ・3ケタ入力で変える 3桁入力 を押してから、 1 ~ 10/0 で3ケタ入力
お好み選局を使う	お好みチャンネル
音量を調整する	音量 ↓ 消音
テレビの番組表を表示する	番組表
テレビのメニューや 番組表を操作する ※本商品と同様に操作で きます。	決定 戻る 青 赤 緑 黄
チャンネル番号などを 表示する	画面表示
番組情報を表示する	番組情報
連動データ放送を表示 する	データ連動
映像を切り換える	映像切換
音声を切り換える	音声切換
字幕を切り換える	字幕

■「シャープC」以外のテレビをお使いのとき

テレビの電源を入れる／切る	電源
チャンネルを切り換える	・順に変える：選局 ↓ ・押したチャンネルに変える： 1 ~ 12
音量を調整する	音量 ↓ 消音
入力を切り換える (テレビ／外部)	入力切換

●お知らせ

- お使いのテレビによっては、本商品のリモコンで操作できないことや、一部の操作ができないことがあります。
- シャープCのテレビに対しては、リモコン上部の は無効です。

本商品を複数お使いになるときは

本商品をご家庭などで複数お使いになるときは、リモコンの信号で複数の本体が反応しないように、リモコンコードの設定を行ってください。

リモコンコードの設定とは、リモコンが複数の本体に影響を与えないように、リモコンと本体の間で使用する信号（リモコンコード）の種類を変更することです。ボタン操作などが変わることはありません。

下記の操作で、本体側のリモコンコード設定を「RC：1」「RC：2」「RC：3」のいずれかに設定し、続けてリモコン側も同じ設定にしてください。初期設定（工場出荷時）では「RC：1」に設定されています。

モード切換スイッチを「チューナー」側に切り換えてから操作してください。

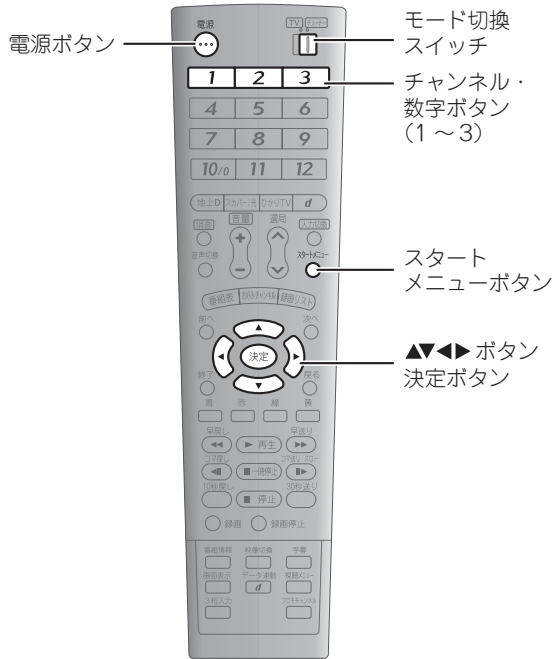

4 決定 を押し、▲▼ でリモコンコードの設定を選ぶ。

本体を複数台、同一箇所でご使用になられる場合、リモコンのコードを切り換えて、使用することができます。

まず本体のコードを設定します。
リモコンコードを下記より選択してください。
次に、リモコン側のコードをここで設定したコードと同一に変更してください。
(リモコン側の設定に関しては取扱説明書をご覧ください。)

RC : 1
RC : 2
RC : 3

5 決定 を押し。

本体側のリモコンコードが設定されます。続けてリモコン側の設定を行います。

6 リモコンの電源 を押したまま、1 2 3 のいずれかを5秒以上押し続ける。

- ・本体の設定が「RC：1」：1 を5秒以上押し続ける。
- ・本体の設定が「RC：2」：2 を5秒以上押し続ける。
- ・本体の設定が「RC：3」：3 を5秒以上押し続ける。

7 リモコンで操作を行い、他の機器が反応していないことを確認する。

反応してしまうときは、あらためて最初から設定してください。

1 スタートメニュー を押し、▲▼ で「各種設定」を選ぶ。

2 決定 を押し、◀▶ で「機能切換」を選ぶ。

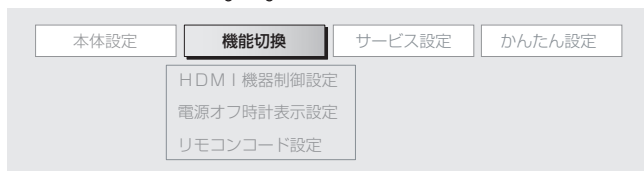

3 ▲▼ で「リモコンコード設定」を選ぶ。

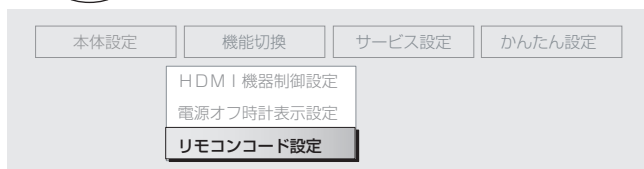

●お知らせ

- リモコン側のリモコンコードが本体側と異なっているときは、一度電源を切り、リモコンで電源を入れ直したときに、本体の液晶表示部に本体側のリモコンコードが表示されます。

RC : 1

このときは、手順6からあらためて操作して、リモコン側のコードを設定し直してください。

- リモコンの乾電池を交換したときは、設定がリセットされます。必要に応じて再設定してください。
- 本体を初期化したときは、本体側のリモコンコードが「RC：1」になります。リモコン側の設定を変えていたときは、そのままでは操作できないため、リモコン側の設定を「RC：1」に再設定してください。

お知らせを表示する

映像配信サービス会社からのメッセージや、受信機レポート（本体からのエラーメッセージ）などのお知らせを表示することができます。

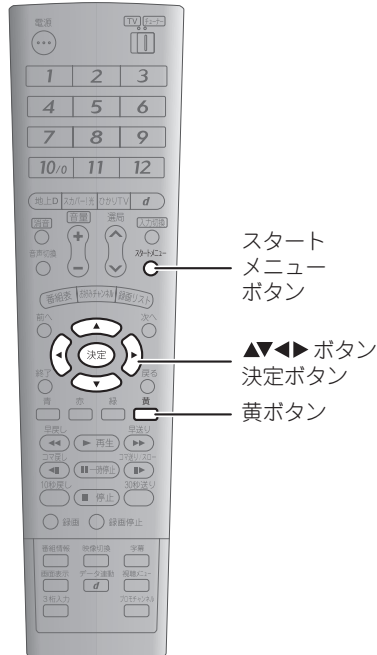

1 **スタートメニュー** を押し、 で「お知らせ」を選ぶ。

2 **決定** を押し、 で項目を選ぶ。

未読のお知らせがあるときは、項目名の左に「NEW」と表示されます（スカパー！光 ボードは除く）。

地上デジタル 受信メッセージ

地上デジタル放送の放送局から、お客さまに向けて発信されたメッセージが表示されます。

スカパー！光 ボード

スカパー！光からのお知らせが表示されます。すべてのお客さまに共通のお知らせが表示されます。

スカパー！光 メール

スカパー！光からのお知らせが表示されます。お客さまごとに個別のお知らせが表示されます。

受信機レポート

エラーが発生したときに、本体からのエラーメッセージが表示されます。

3 **決定** を押し、 でお知らせを選ぶ。

4 **決定** を押し。

お知らせの内容が表示されます。

■ お知らせを消去するには

1 消去するお知らせを選ぶ。

2 **黄** を押し、 で「消去する」を選ぶ。

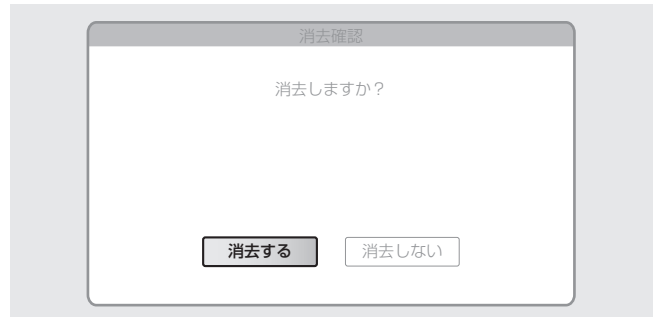

3 **決定** を押し。

お知らせが消去されます。

● お知らせ

●各お知らせの保存数は以下の通りです。

- ・地上デジタル 受信メッセージ：7件
- ・スカパー！光メール：10件
- ・受信機レポート：32件

お知らせの保存数がいっぱいになると、既読のメールの古いものから消去されます。未読のメールでいっぱいになったときは、未読のメールの古いものから消去されます。また、スカパー！光ボードの内容はスカパー！光側で管理されているため、本商品から消去することはできません。

ICカードの番号を表示する

使用しているICカード（B-CASカードまたはスカパー！光ICカード）の番号を表示することができます。

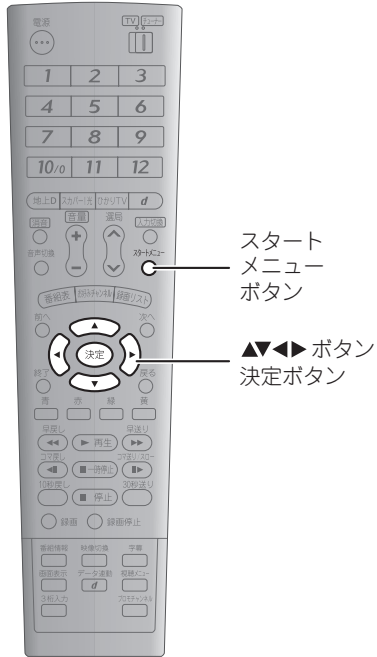

1 スタートメニュー を押し、 で「お知らせ」を選ぶ。

2 を押し、 で「B-CASカード番号表示」または「スカパー！光 ICカード番号表示」を選ぶ。

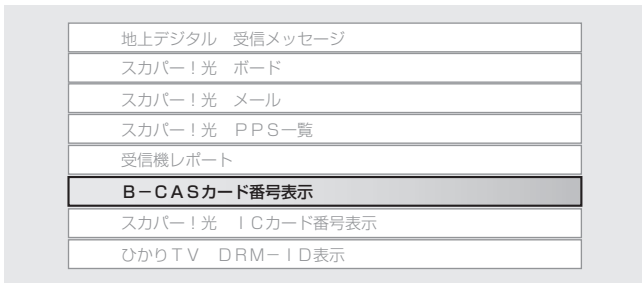

3 を押し。

以下は「B-CASカード番号表示」を選んだときの画面例です。

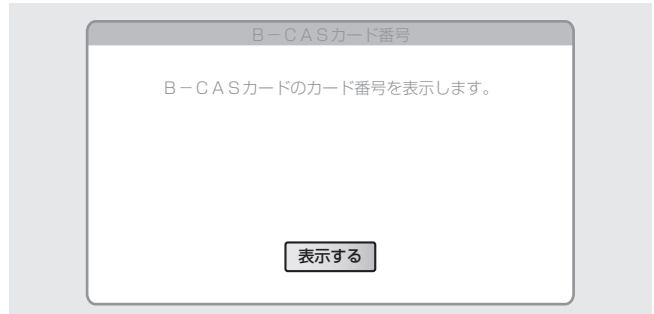

4 を押し。



ICカードの番号が表示されます。

表示を消すときは を押します。



ひかりTVのDRM-IDを表示する

ひかりTVのDRM-IDを表示することができます。



- 1 スタートメニューを押し、で「お知らせ」を選ぶ。
- 2 を押し、で「ひかりTV DRM-ID表示」を選ぶ。



- 3 を押す。
DRM-IDが表示されます。
表示を消すときは  を押します。

詳細な設定をする

テレビとの接続に関する設定をする

テレビの買い換えなどで接続するテレビのタイプが変わったときは、以下の操作で接続タイプなどを変更します。

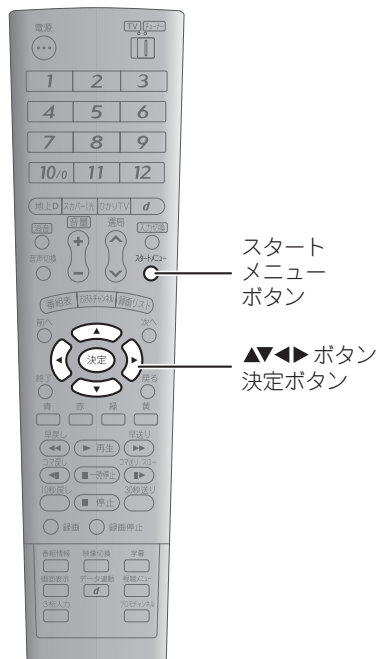

4 決定 を押し、▲▼▶◀ でテレビの種類を選ぶ。

ハイビジョン対応以外のテレビを接続したときは、「通常のテレビ」を選んでください。

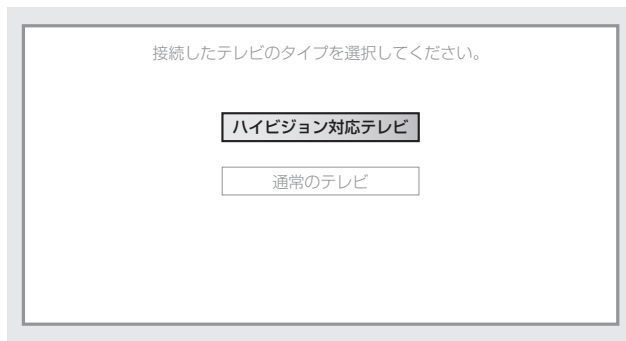

- ・「ハイビジョン対応テレビ」を選んだときは、「<「ハイビジョン対応テレビ」を選んだとき>」(P.192ページ)へ進んでください。
- ・「通常のテレビ」を選んだときは、「<「通常のテレビ」を選んだとき>」(P.192ページ)へ進んでください。

1 スタートメニュー を押し、▲▼▶◀ で「各種設定」を選ぶ。

2 決定 を押し、◀ ▶ で「かんたん設定」を選ぶ。





3 ▲▼▶◀ で「テレビとの接続」を選ぶ。



お知らせ

- ハイビジョン対応テレビとは、HDMIおよびD3以上の入力端子を持つテレビを指します。

<「ハイビジョン対応テレビ」を選んだとき>

- 1 **決定** を押し、 で接続したテレビ側の端子を選ぶ。
 - ・「HDMI入力端子」、「その他の入力端子」以外の項目を選んだときは、手順**2**に進んでください。
 - ・「HDMI入力端子」、「その他の入力端子」を選んだときは、手順**5**に進んでください。
- 2 **決定** を押し、画面の内容を確認して、  で「はい」を選ぶ。

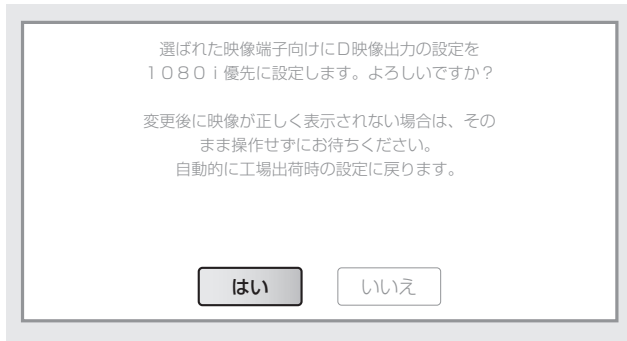



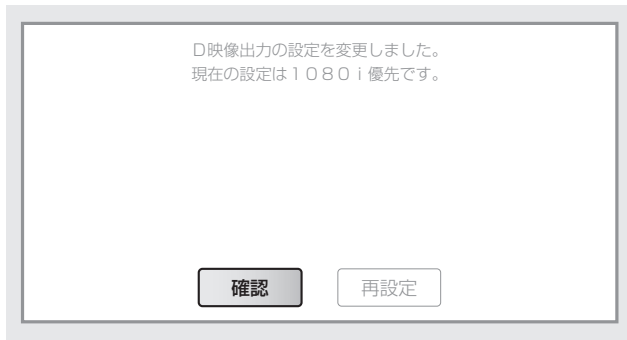



- 3 **決定** を押し。
- 4 画面の内容を確認し、  で「確認」を選ぶ。



- 5 **決定** を押し。
- 6 画面の内容を確認し、**決定** を押し。
接続タイプが設定されます。

<「通常のテレビ」を選んだとき>

- 1 **決定** を押し、 で接続したテレビ側の端子を選ぶ。
 - ・「HDMI入力端子」、「D1映像入力端子」、「コンポーネント映像入力端子 (Y,Cb,Cr)」、「S映像入力端子」、「映像入力端子」を選んだときは、手順**5**へ進んでください。
 - ・「D4映像入力端子」、「D3映像入力端子」、「D2映像入力端子」を選んだときは、手順**2**へ進んでください。
- 2 **決定** を押し、画面の内容を確認して、  で「はい」を選ぶ。
- 3 **決定** を押し。
- 4 画面の内容を確認し、  で「確認」を選ぶ。
- 5 **決定** を押し。
- 6   で接続したテレビの画面サイズ (アスペクト比) を選ぶ。

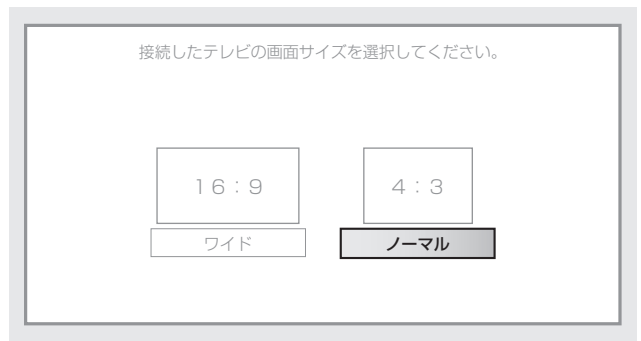

- 7 **決定** を押し、画面の内容を確認する。
- 8 **決定** を押し。
接続タイプが設定されます。

🔊お知らせ

- 接続テレビ設定で「通常のテレビ」を選択し、接続した映像端子の設定を「HDMI入力端子」、「D4映像入力端子」、「D3映像入力端子」、「D2映像入力端子」のいずれかに設定したときは、手順**6**の画面サイズ (アスペクト比) の設定にかかわらず、「ワイド (16:9)」固定で出力されます。

オーディオ機器との接続タイプを設定する

光デジタル対応の音響機器（5.1チャンネルオーディオシステムなど）への音声出力方式を変更できます。お使いの機器に合わせて設定してください。

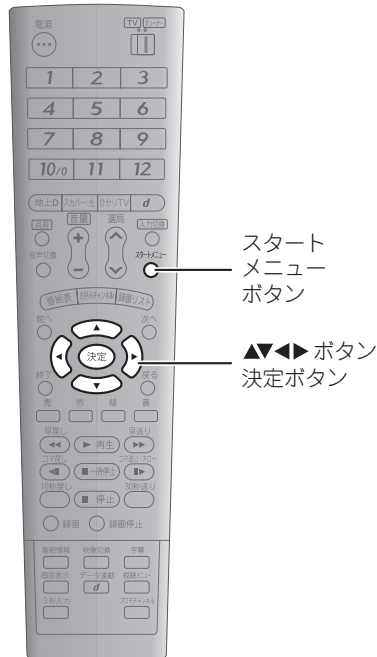

- 1 スタートメニューを押し、 で「各種設定」を選ぶ。
- 2 を押し、 で「かんたん設定」を選ぶ。



- 3 で「オーディオ機器との接続」を選ぶ。



- 4 を押し、 でオーディオ機器の種類を選ぶ。

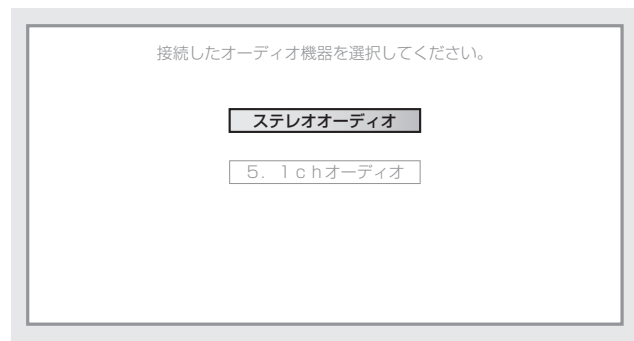

- 5 を押す。
 - ・「ステレオオーディオ」を選んだときは、手順8に進んでください。
 - ・「5.1chオーディオ」を選んだときは、手順6に進んでください。

- 6 でAACデコーダ（ 222ページ）への対応タイプを選ぶ。

「AACデコーダ対応」を選ぶと、光デジタル音声端子およびHDMI端子からオーディオ機器への音声出力はAAC形式になります。

「AACデコーダ非対応」を選ぶと、光デジタル音声端子およびHDMI端子からオーディオ機器への音声出力はPCM形式になります。

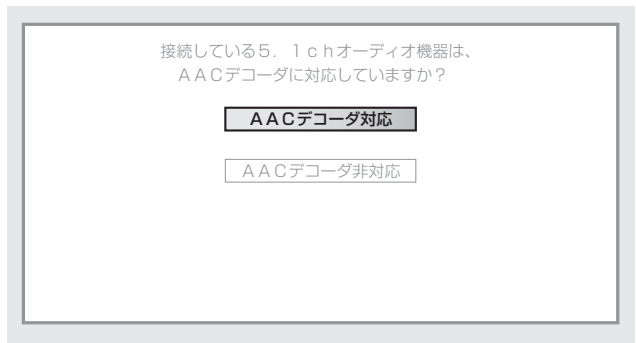

- 7 を押す。
- 8 画面の内容を確認して を押す。
接続タイプが設定されます。

お知らせ

- 「AACデコーダ対応」に設定したときは、オーディオ機器への音声出力にHDMIケーブルまたは光デジタルケーブルを使用すると、地上デジタル放送の連動データ放送、ひかりTVのホーム画面などでの操作音が出力されません。
- 「HDMI映像出力を設定する」（ 196ページ）で「オート」に設定しても、HDMIケーブルの音声出力は自動切り換えされません。
- AACデコーダ非対応のオーディオ機器を接続しているときは、「AACデコーダ対応」に設定しないでください。音声が出力されません。
- 光デジタルケーブルを使用しているときに「AACデコーダ非対応」に設定すると、5.1チャンネルで出力されません。

もくじ
はじめに
つなぐ
見るための設定
番組を見る
ひかりTV
録画する
再生する
スカパー！光
ひかりTV
地上デジタル放送
設定
おこなう
ご参考
索引

画面サイズ（アスペクト比）を変更する

接続したテレビの画面サイズ（アスペクト比）を変更できます。

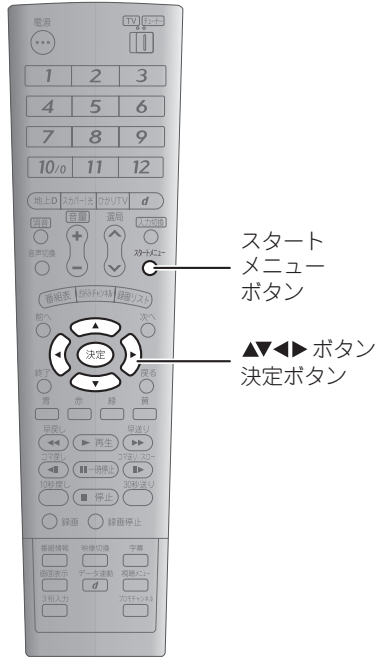

1 スタートメニューを押し、 で「各種設定」を選ぶ。

2 を押し、 で「本体設定」を選ぶ。



3 で「映像音声設定」を選ぶ。

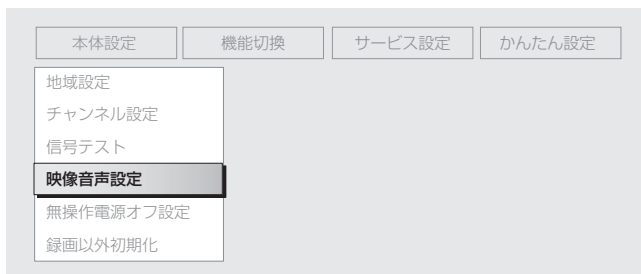

4 を押し、 で「画面サイズ設定」を選ぶ。

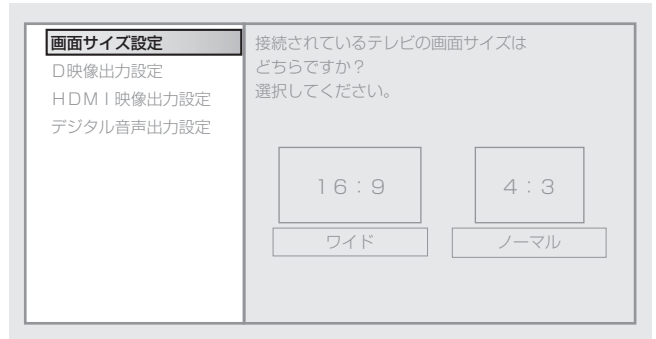

5 を押し、 で画面サイズ（アスペクト比）を選ぶ。

「ワイド」は16：9、「ノーマル」は4：3の画面サイズ（アスペクト比）になります。

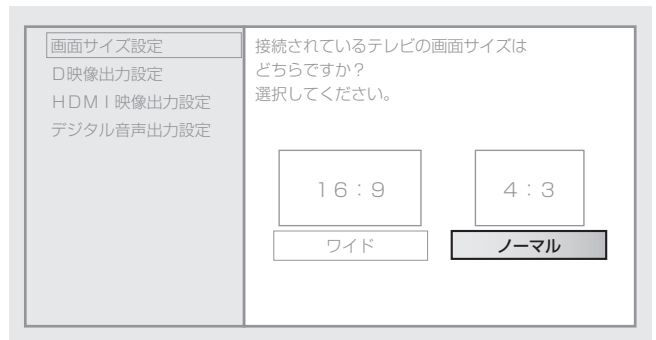

6 を押す。
画面サイズ（アスペクト比）が設定されます。

お知らせ

- 画面サイズ（アスペクト比）の設定は、テレビと本商品が「D映像端子」、「S2映像端子」、「映像端子」のいずれかで接続されており、かつD映像出力設定（ 195ページ）が「D1」に設定されている場合のみ有効となります。その他の端子や出力設定を使用していると、画面サイズ（アスペクト比）の設定は「ワイド（16：9）」固定となります。

D映像出力を変更する

接続したテレビに対するD映像の出力タイプを変更できます。

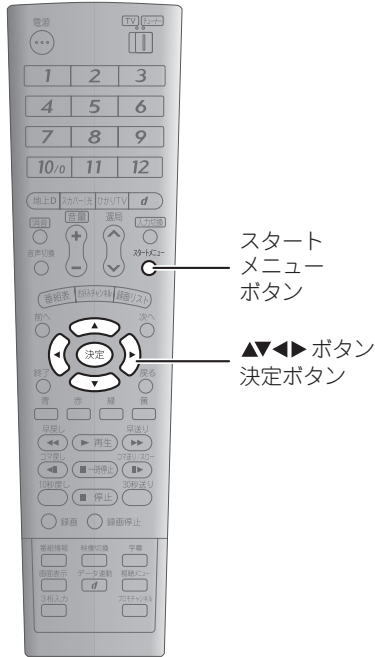

1 スタートメニュー を押し、 で「各種設定」を選ぶ。

2 を押し、 で「本体設定」を選ぶ。



3 で「映像音声設定」を選ぶ。



4 を押し、 で「D映像出力設定」を選ぶ。

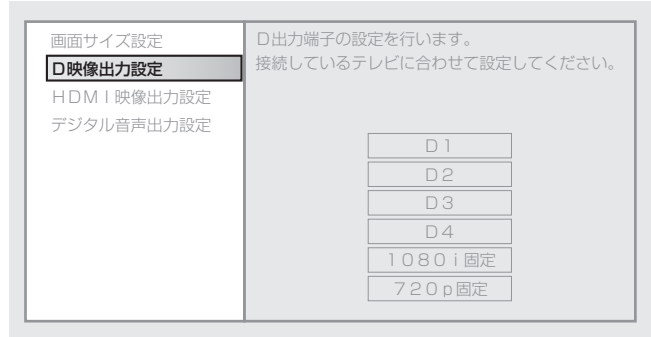

5 を押し、 でD映像の出力タイプを選ぶ。

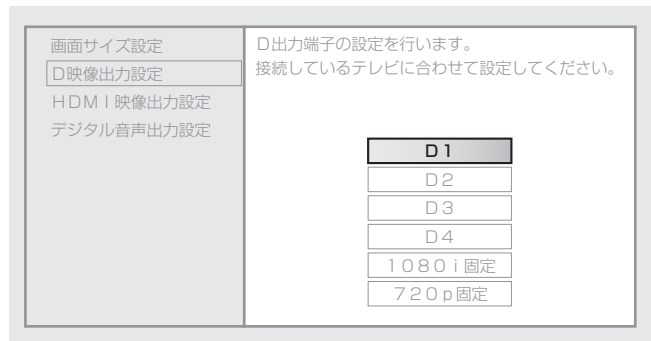

6 を押し、 で「はい」を選ぶ。

7 を押し、 で「確認」を選ぶ。

8 を押し。
D映像の出力タイプが設定されます。

HDMI映像出力を設定する

本商品のHDMI端子から出力する映像の解像度を設定します。HDMIケーブルを接続したときに設定してください。通常は「オート」に設定してください。

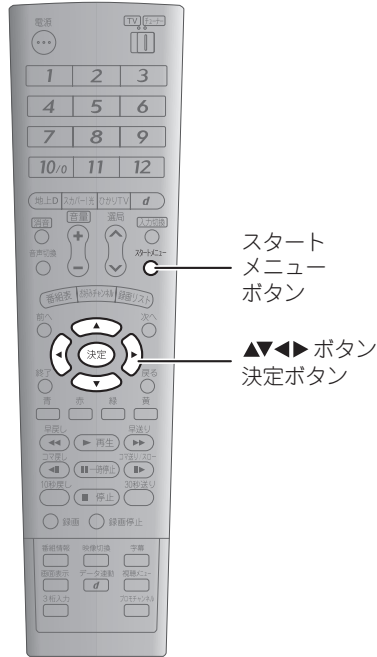

1 スタートメニューを押し、 で「各種設定」を選ぶ。

2 を押し、 で「本体設定」を選ぶ。



3 で「映像音声設定」を選ぶ。



4 を押し、 で「HDMI映像出力設定」を選ぶ。

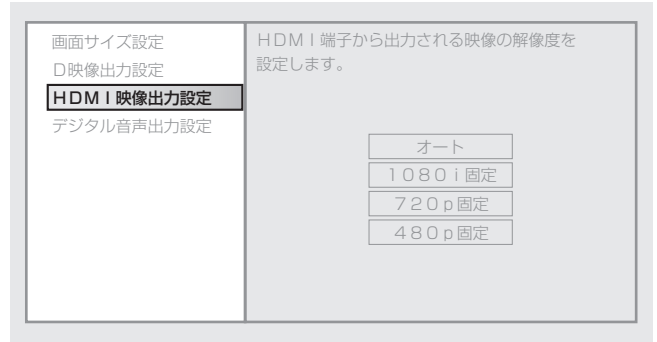

5 を押し、 で設定を選ぶ。

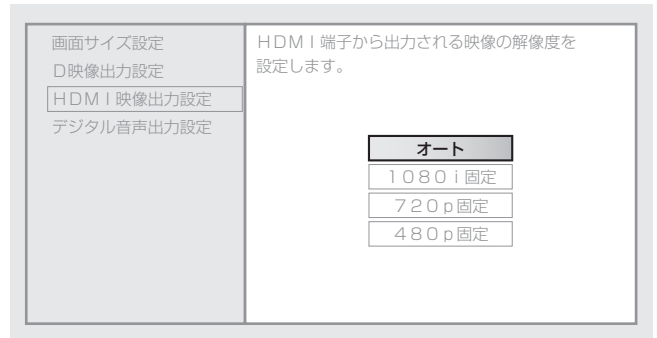

接続したテレビが対応していないときは、「オート」以外の項目を選んで映像が表示されません。

6 を押し、「はい」を選ぶ。

7 を押し、「確認」を選ぶ。

8 を押す。

HDMI映像出力が設定されます。

デジタル音声出力を変更する

光デジタル対応の音響機器（5.1チャンネルオーディオシステムなど）への音声出力方式を変更できます。お使いの機器に合わせて設定してください。

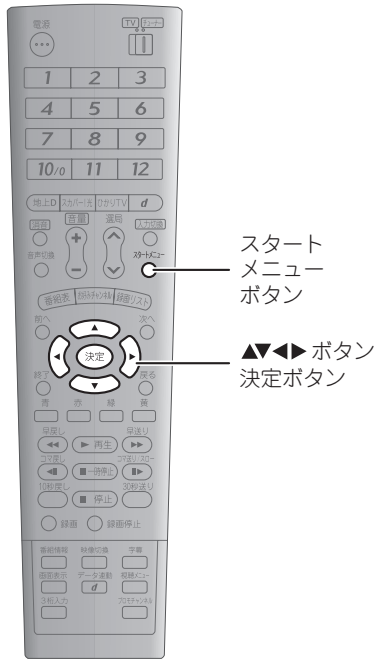

1 スタートメニュー を押し、 で「各種設定」を選ぶ。

2 決定 を押し、 で「本体設定」を選ぶ。



3 で「映像音声設定」を選ぶ。

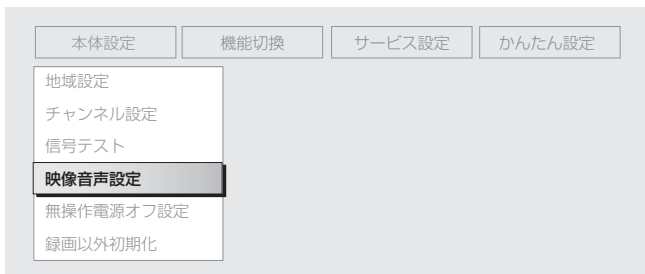

4 決定 を押し、 で「デジタル音声出力設定」を選ぶ。

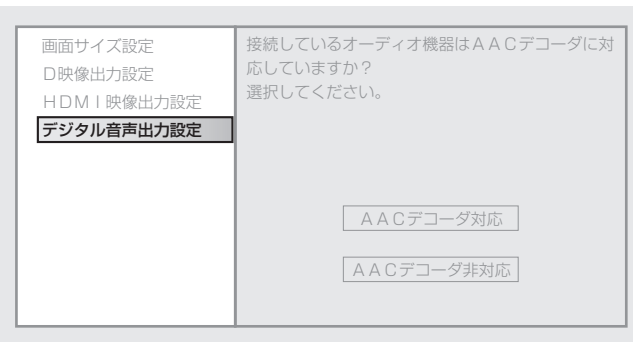

5 決定 を押し、 でAACデコーダ（ 222ページ）への対応タイプを選ぶ。

「AACデコーダ対応」を選ぶと、光デジタル音声端子およびHDMI端子からオーディオ機器への音声出力はAAC形式になります。

「AACデコーダ非対応」を選ぶと、光デジタル音声端子およびHDMI端子からオーディオ機器への音声出力はPCM形式になります。

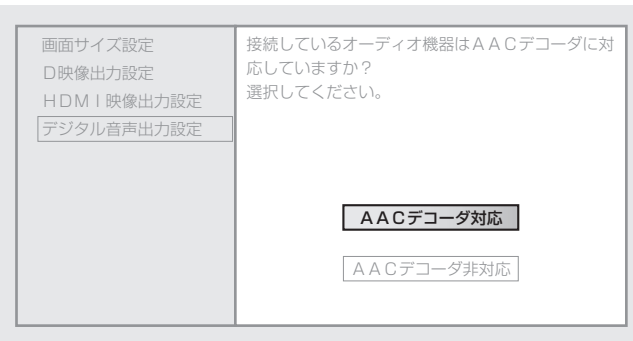

6 決定 を押し。

デジタル音声の出力方式が設定されます。

お知らせ

- 「AACデコーダ対応」に設定したときは、オーディオ機器への音声出力にHDMIケーブルまたは光デジタルケーブルを使用すると、地上デジタル放送の連動データ放送、ひかりTVのホーム画面などでの操作音が出力されません。
- 「HDMI映像出力を設定する」(196ページ)で「オート」に設定しても、HDMIケーブルの音声出力は自動切り換えされません。
- AACデコーダ非対応のオーディオ機器を接続しているときは、「AACデコーダ対応」に設定しないでください。音声が出力されません。
- デジタル音声出力設定と、接続先のオーディオの設定が異なると、一部のチャンネルの音声が出力されないことがあります。オーディオ機器の設定に合わせて選択してください。
- 光デジタルケーブルを使用しているときに「AACデコーダ非対応」に設定すると、5.1チャンネルで出力されません。

もくじ
はじめに
つなぐ
見るための設定
見る
ひかりTV
録画する
再生する
スカパー！光
ひかりTV
地上デジタル放送
つなぐ
設定
ご参考
索引

地域を設定する

地上デジタル放送のチャンネルを設定するために、お住まいの地域を設定します。初期設定（P.70ページ）で設定しなかったときは、以下の操作で設定してください。

地域の設定には、地域選択と郵便番号設定の2通りがあります。地域選択は地上デジタル放送のチャンネル設定に、郵便番号設定は地上デジタル放送のチャンネル設定とデータ連動放送の設定に使用します。

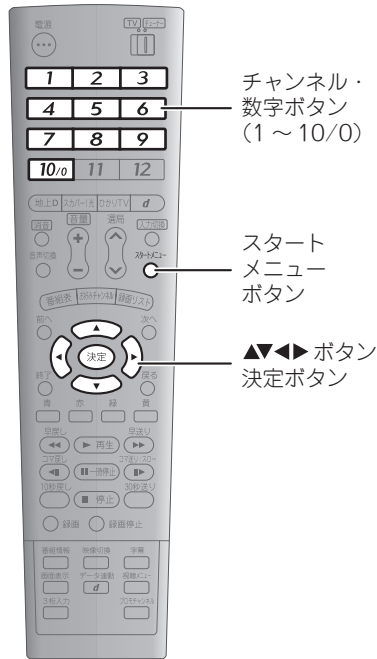

4 決定 を押し、▲▼ で「地域選択」を選ぶ。

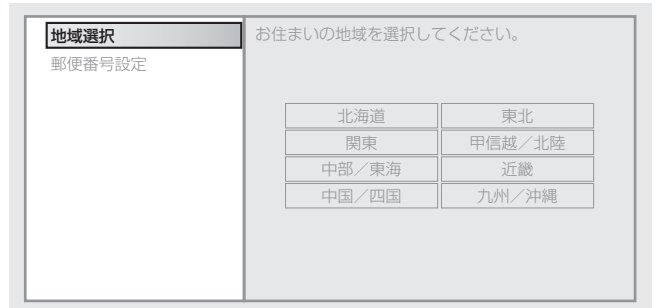

5 決定 を押し、▲▼ でお住まいの地域を選ぶ。

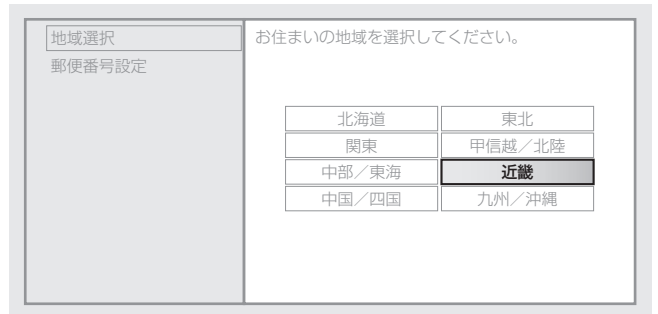

6 決定 を押し、▲▼ でお住まいの都道府県を選ぶ。

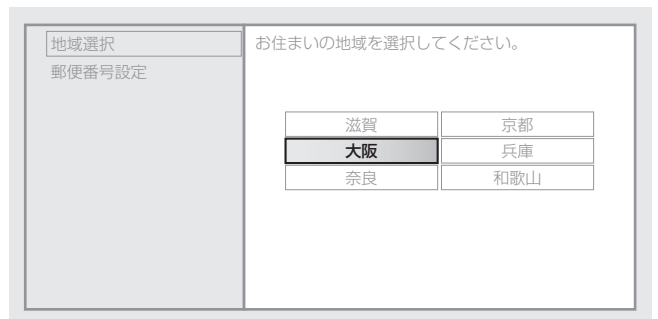

7 決定 を押す。

お住まいの地域が設定されます。

地域を選んで設定する

お住まいの地域をメニューから選んで設定します（初期設定は「東京」になっていますが、郵便番号入力で設定済みのときは、この項目の内容も連動して設定されています）。

1 スタートメニュー を押し、▲▼ で「各種設定」を選ぶ。

2 決定 を押し、◀▶ で「本体設定」を選ぶ。



3 ▲▼ で「地域設定」を選ぶ。



郵便番号を入力して設定する

ご住所の郵便番号を入力して、地域を設定することもできます。郵便番号が分かるものをご用意ください。2008年現在の郵便番号に対応しています。また、事業者の郵便番号には対応していないことがあります。

- 1 **スタートメニュー** を押し、 で「各種設定」を選ぶ。
- 2 **決定** を押し、 で「本体設定」を選ぶ。



- 3 で「地域設定」を選ぶ。



- 4 **決定** を押し、 で「郵便番号設定」を選ぶ。

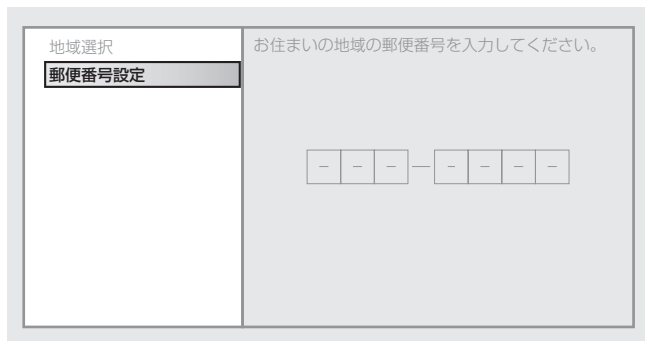

- 5 **決定** を押し、チャンネル・数字ボタン (**1** ~ **100**) で郵便番号を入力する。
 入力をまちがえたときは、 で訂正する数字を選び、正しい数字を入力してください(上書き入力されません)。
- 6 入力が終わったら、**決定** を押す。

入力した郵便番号にもとづいて、お住まいの地域が設定されます。

電話回線について設定する

スカパー！光のペイ・パー・ビュー（PPV）視聴やセンターアクセス、地上デジタル放送の双方向サービスなどを利用するためには、電話回線の接続と設定が必要です。以下の操作で、ご使用の電話回線の種別や、発信番号などを設定します。電話回線種別の設定には、以下の2通りの方法があります。初期設定（**70**ページ）で設定しなかったときは、以下の操作で設定してください。

- ・自動設定：（**200**ページ）
 電話回線の種別を自動的に判別して設定します。通常はこの操作で設定してください。
- ・手動設定：（**200**ページ）
 自動設定でうまく動作しないときは、電話回線種別をお確かめのうえ、この操作で設定してください。

発信者番号、電話会社の事業者番号、マイラインプラスの解除番号を入力する必要があるときは、詳細設定（**202**ページ）の操作を行ってください。

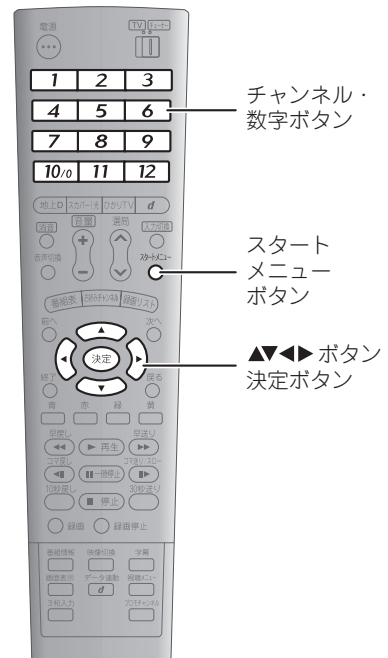



お知らせ

- 電話回線を接続しない場合は、スカパー！光のペイ・パー・ビュー（PPV）視聴やセンターアクセス、地上デジタル放送の双方向サービスをご利用になれません。

もくじ
はじめに
つなぐ
見るための設定
番組を見る
ひかりTVビデオ
録画する
再生する
スカパー！光
ひかりTV
地上デジタル放送
つなごうな
ご参考
索引

電話回線種別を自動設定する

- 1 スタートメニュー を押し、 で「各種設定」を選ぶ。
- 2  を押し、 で「サービス設定」を選ぶ。

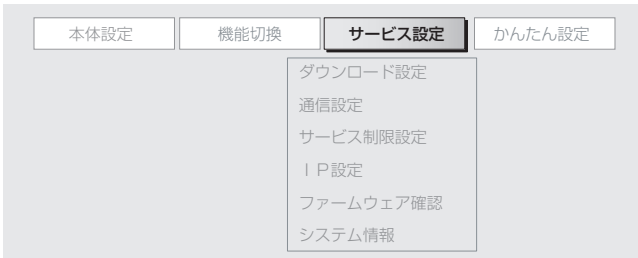

- 3  で「通信設定」を選ぶ。

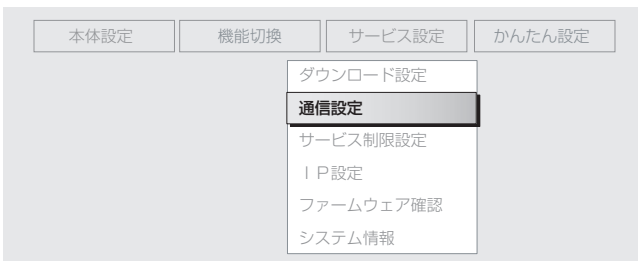

- 4  を押し、 で「電話回線設定 自動」を選ぶ。

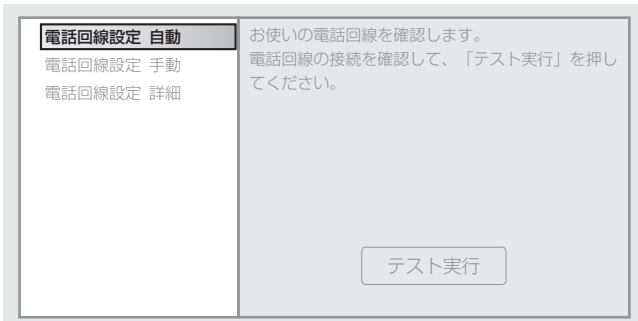

- 5  を押し、電話回線が正しく接続されていることを確認する。

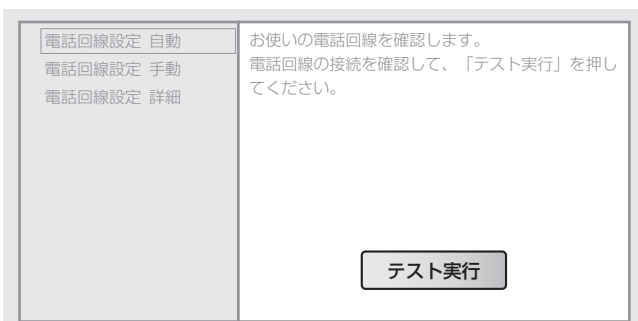



- 6  を押す。

- 7 画面の内容を確認して  を押す。

電話回線の種別が自動的に判別され、本体に設定されます。

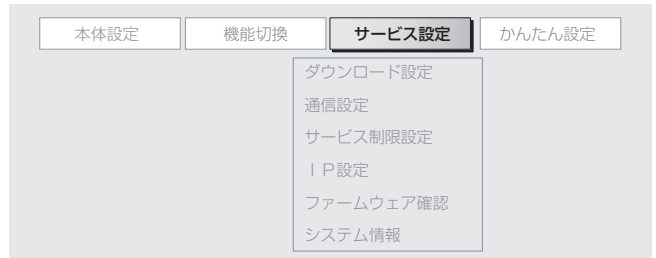

電話回線種別を手動設定する

- 1 スタートメニュー を押し、 で「各種設定」を選ぶ。
- 2  を押し、 で「サービス設定」を選ぶ。

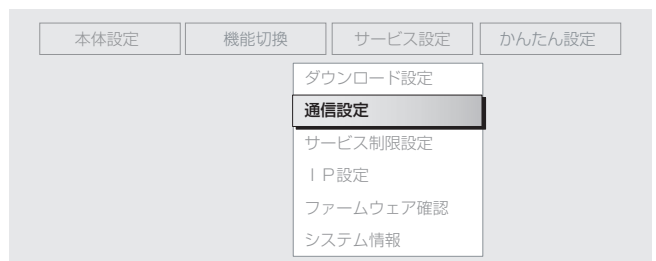

- 3  で「通信設定」を選ぶ。



- 4  を押し、 で「電話回線設定 手動」を選ぶ。

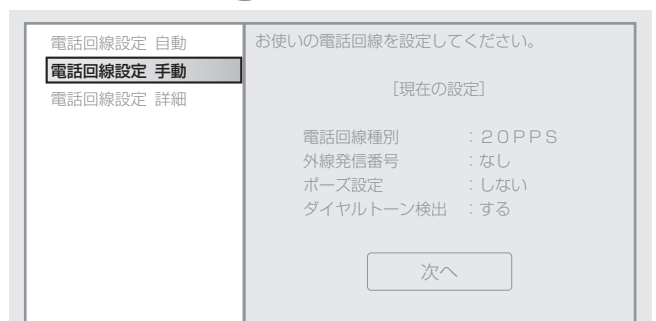

- 5  を押し、画面の内容を確認する。

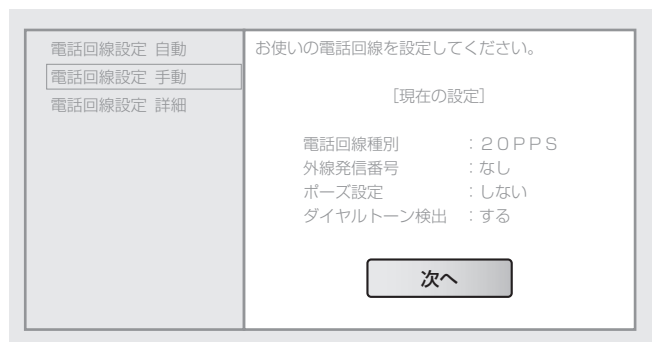

6 **決定** を押し、 で電話回線の種別を選ぶ。

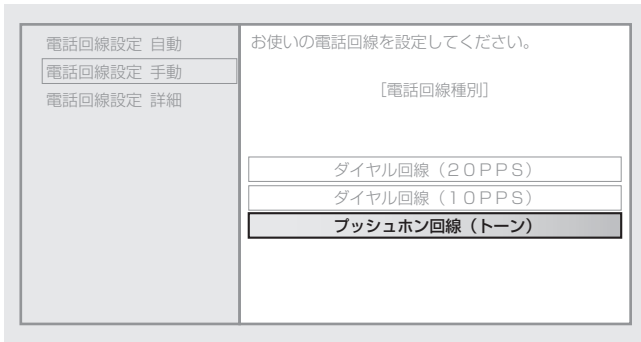

9  で「決定」を選ぶ。

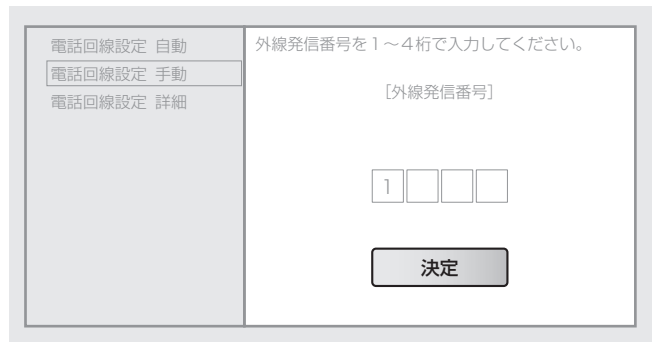

7 **決定** を押し、 で外線発信番号の設定を選ぶ。

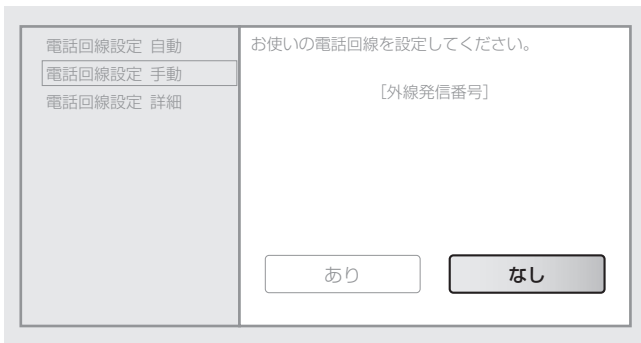

10 **決定** を押し、 でポーズ（ダイヤル待ち時間）の設定を選ぶ。

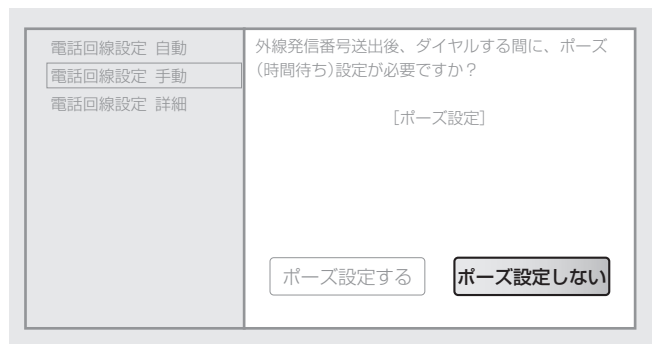



- ・「あり」を選んだときは、手順**8**に進んでください。
- ・「なし」を選んだときは、手順**11**に進んでください。

8 **決定** を押し、チャンネル・数字ボタンで1~4ケタの外線発信番号を入力する。

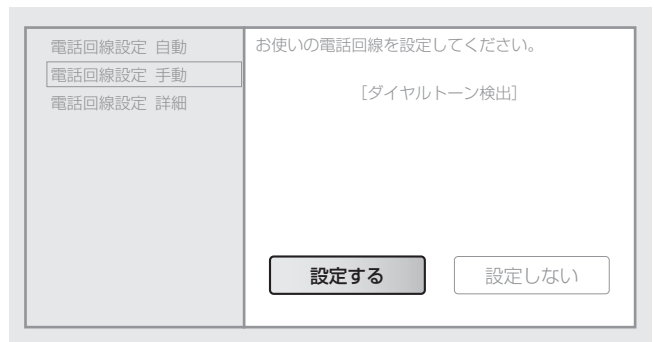

11 **決定** を押し、 でダイヤルトーン検出の設定を選ぶ。



- ・**11** で「*」、**12** で「#」を入力できます。
- ・入力をまちがえたときは、 で左の入力欄の数字を消去できます。消去したあと、正しい数字を入力してください。

12 **決定** を押し、画面の内容を確認して、もう一度 **決定** を押す。

電話回線種別が設定されます。



もくじ
はじめに
つなぐ
見るための設定
番組を見る
ひかりTV
録画する
再生する
スカパー！光
ひかりTV
地上デジタル放送
つなごうな設定
ご参考
索引

電話回線について詳細設定する

1  を押し、 で「各種設定」を選ぶ。

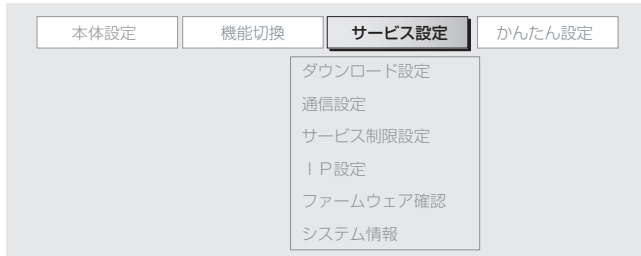
2  を押し、  で「サービス設定」を選ぶ。



3   で「通信設定」を選ぶ。

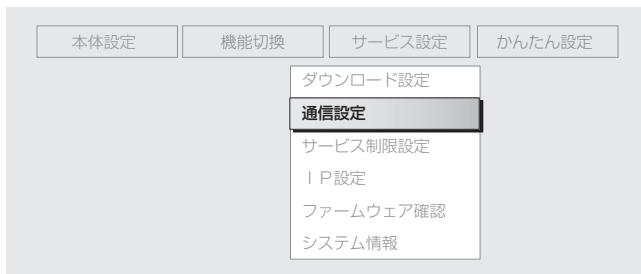

4  を押し、  で「電話回線設定 詳細」を選ぶ。

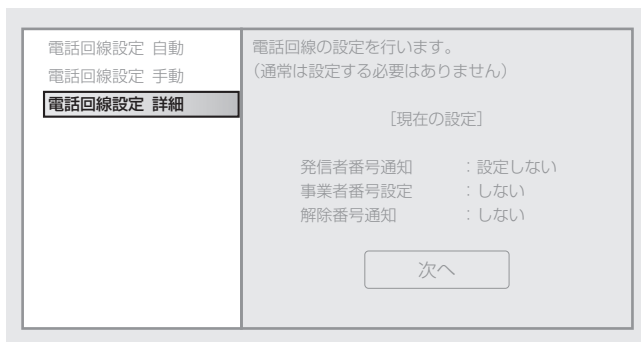

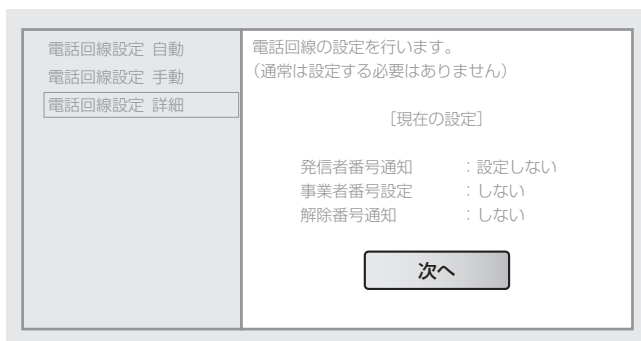

5  を押し、画面の内容を確認する。

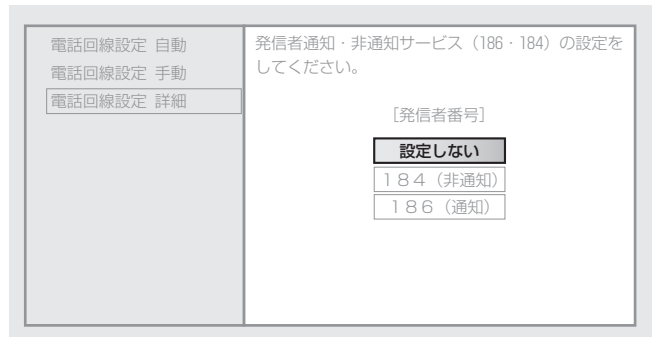

6  を押し、  で発信者番号の設定を選ぶ。





7  を押し、  で事業者番号の入力欄 (中段の□□□) または「設定しない」を選ぶ。

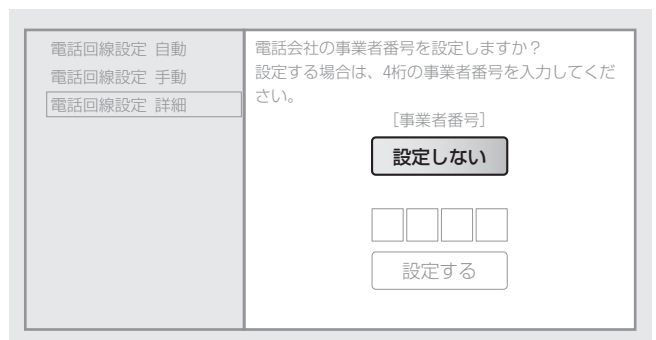

事業者番号の設定が必要なときは、事業者番号の入力欄を選んでください。







- ・ 事業者番号の入力欄を選んだときは、手順8に進んでください。
- ・ 「設定しない」を選んだときは、手順10に進んでください。

8 チャンネル・数字ボタン ( ~ ) で4ケタの事業者番号を入力する。

入力をまちがえたときは、 で左の入力欄の数字を選び、正しい数字を入力してください(上書きされます)。

9   で「設定する」を選ぶ。

10  を押し、  でマイラインプラス解除番号の設定を選ぶ。

11  を押し、画面の内容を確認して、もう一度  を押す。

選んだ内容が設定されます。

ファームウェアの自動ダウンロードを設定する

ファームウェアの更新版を、自動でダウンロードしないように設定できます。

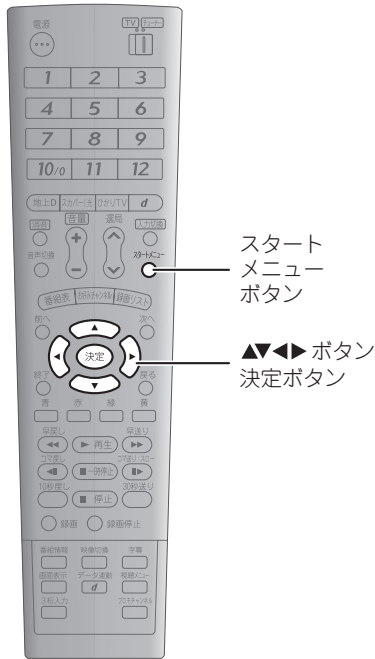

- 1 スタートメニューを押し、 で「各種設定」を選ぶ。
- 2 を押し、 で「サービス設定」を選ぶ。

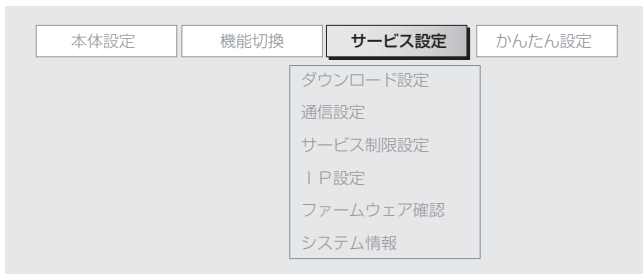

- 3 で「ダウンロード設定」を選ぶ。

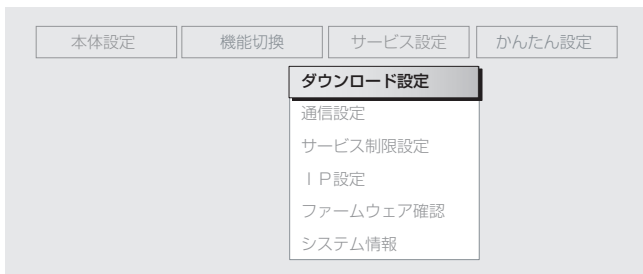

- 4 を押し、 で「自動更新」を選ぶ。

- 5 を押し、 で「自動更新しない」を選ぶ。

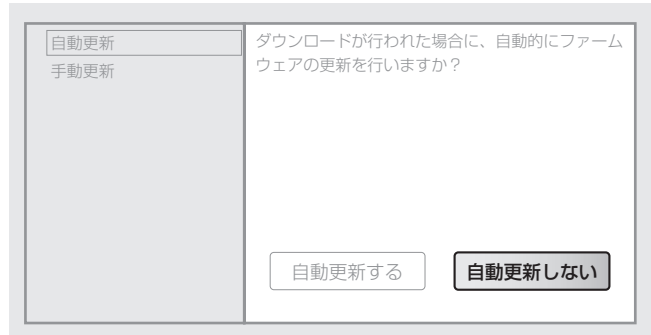

自動ダウンロードする設定にするときは、「自動更新する」を選んで を押します。

- 6 を押す。

ファームウェアを自動ダウンロードしないように設定されます。

お知らせ

- ファームウェアをダウンロードするには、LANケーブルの接続が必要です。インターネットサービスプロバイダとの契約は不要です。
- 「自動更新しない」に設定したときは、ファームウェアは自動ダウンロードされません。このときは、定期的にファームウェアを手動でダウンロードされることをおすすめします (P.204ページ)。

ファームウェアを手動ダウンロードする

ファームウェアの更新版の有無を確認し、手動でファームウェアをバージョンアップできます。

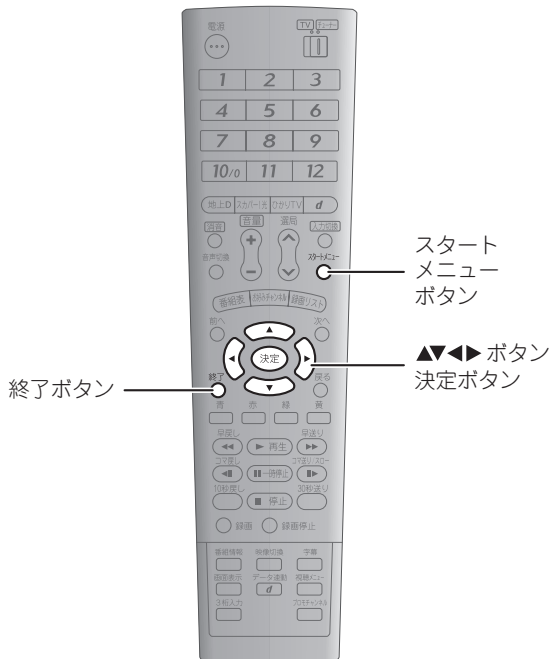

1 スタートメニューを押し、 で「各種設定」を選ぶ。

2 を押し、 で「サービス設定」を選ぶ。

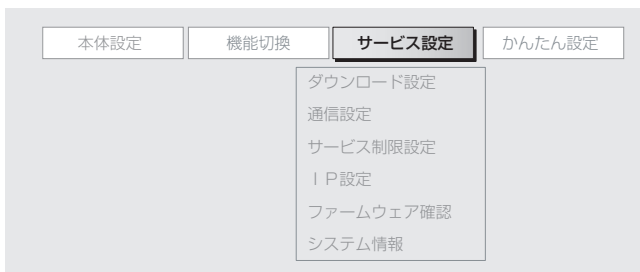

3 で「ダウンロード設定」を選ぶ。

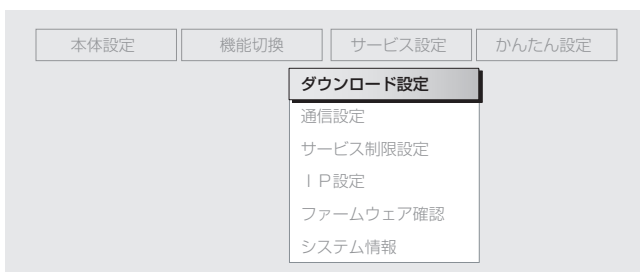

4 を押し、 で「手動更新」を選ぶ。

5 を押す。

6 画面の内容を確認して を押す。

新しいファームウェアがあるときは、ダウンロードと更新を行います。終了するまで、電源プラグを電源コンセントから抜く、リセットボタンを押すなどの操作は絶対に行わないでください。
更新が終了すると、電源が切れた状態になります。

■ 現在のファームウェアのバージョンを確認するには

現在のファームウェアのバージョン確認が必要になったときは、以下の操作で確認できます。

1 スタートメニューを押し、 で「各種設定」を選ぶ。

2 を押し、 で「サービス設定」を選ぶ。

3 で「ファームウェア確認」を選ぶ。

4 を押す。

現在のファームウェアのバージョンが表示されます。
バージョンの確認が終わったら、 で視聴画面に戻ります。

● お知らせ

- ファームウェアをダウンロードするには、LANケーブルの接続が必要です。インターネットサービスプロバイダとの契約は不要です。

オフタイマーを設定する

オフタイマー（操作をせずに約3時間が経過すると、自動で本体の電源を切る機能）を無効に設定できます。

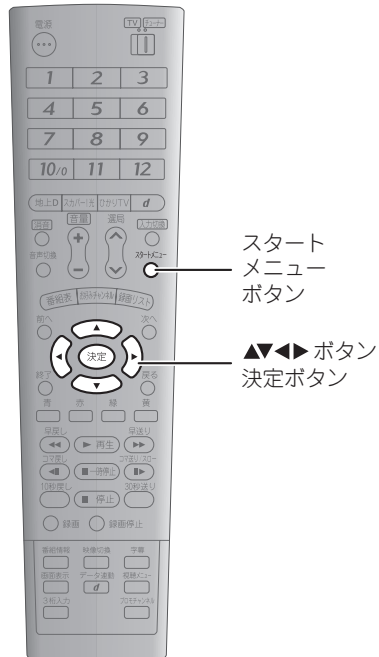

4 決定 を押し、◀ ▶ で「設定しない」を選ぶ。

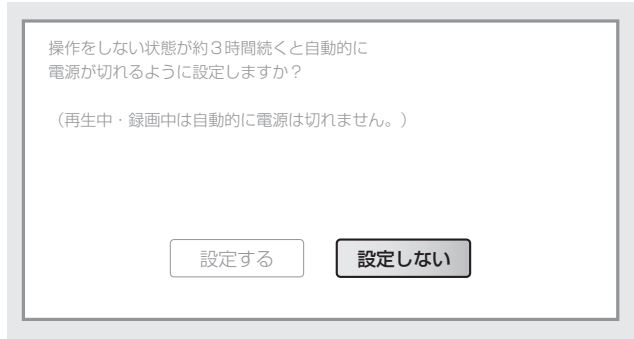

オフタイマーを設定するときは「設定する」を選んで決定 を押します。

5 決定 を押す。

オフタイマーが無効に設定されます。

1 スタートメニュー を押し、◀ ▶ で「各種設定」を選ぶ。

2 決定 を押し、◀ ▶ で「本体設定」を選ぶ。



3 ▲ ▼ で「無操作電源オフ設定」を選ぶ。

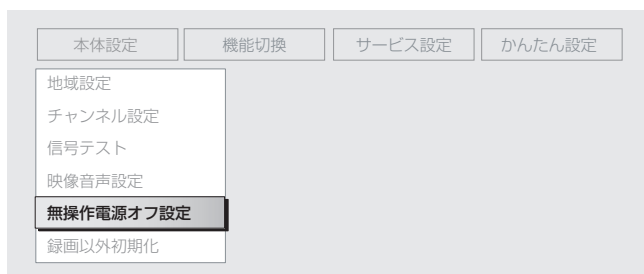

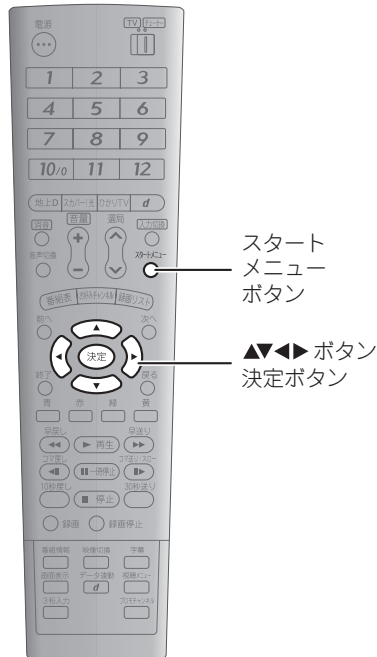

電源オフ（切）時の時計表示を設定する

本体の電源が切れているときは、液晶表示部（ 24ページ）に時計を表示しないように設定できます。

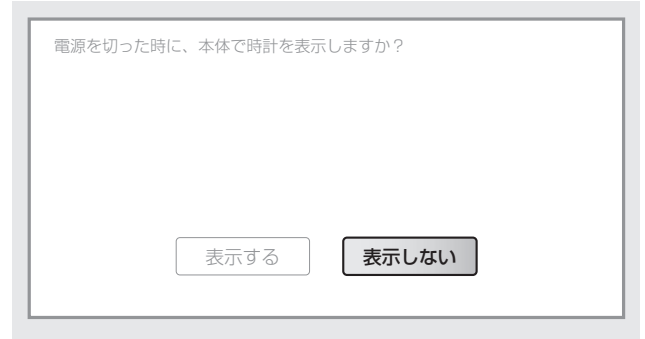

4  を押し、  で「表示しない」を選ぶ。



時計を表示するときは、「表示する」を選んで  を押します。



5  を押し。

電源が切れているときは時計を表示しないように設定されます。

1  を押し、  で「各種設定」を選ぶ。

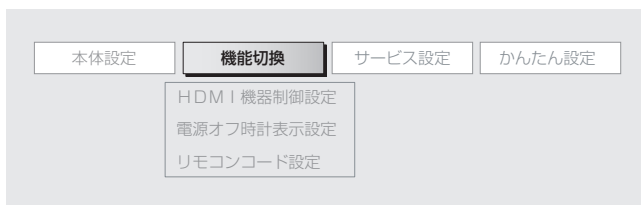
2  を押し、  で「機能切換」を選ぶ。



3   で「電源オフ時計表示設定」を選ぶ。

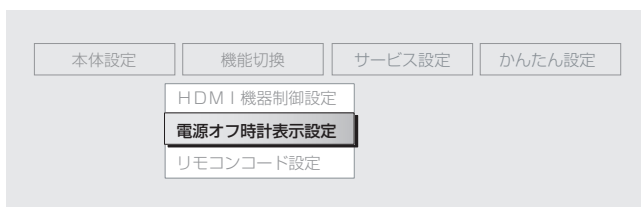

IPv4アドレスを入力する

IPv4アドレス関連項目を設定できます。

通常、この設定を変更する必要はありません。特に必要なとき以外は変更しないでください。

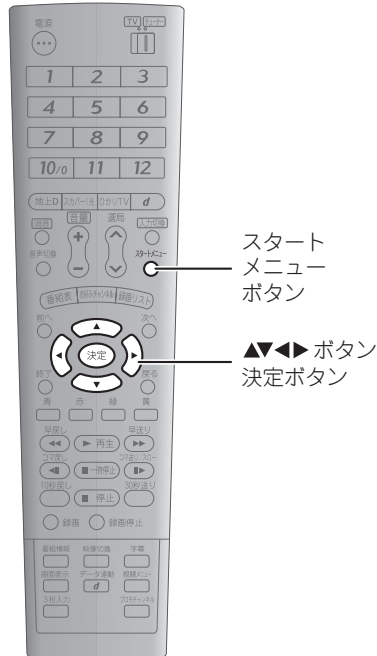

1 スタートメニュー を押し、 で「各種設定」を選ぶ。

2 を押し、 で「サービス設定」を選ぶ。

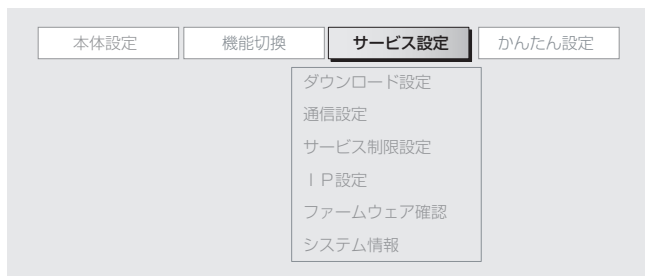

3 で「IP設定」を選ぶ。

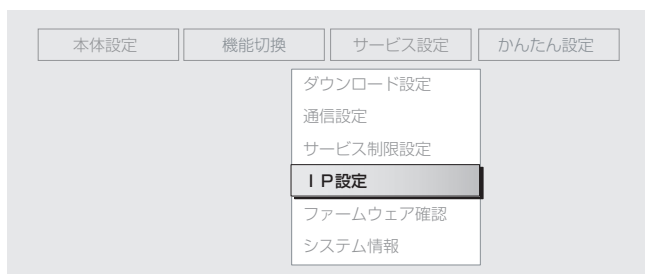

4 を押し、 で「IPv4アドレス設定」を選ぶ。

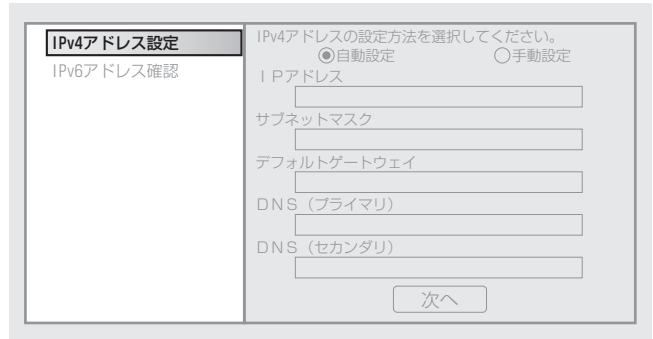

5 を押し、 で「手動設定」を選ぶ。

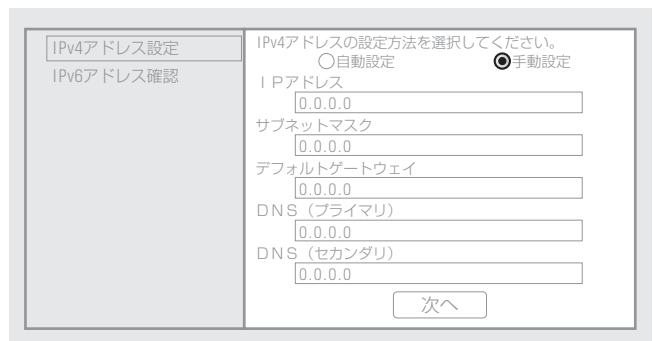

6 を押し、 で項目を選ぶ。

7 を押し、IPアドレスなどを入力する。

文字入力のしかたは、 218~220ページを参照してください

8 で「次へ」を選ぶ。

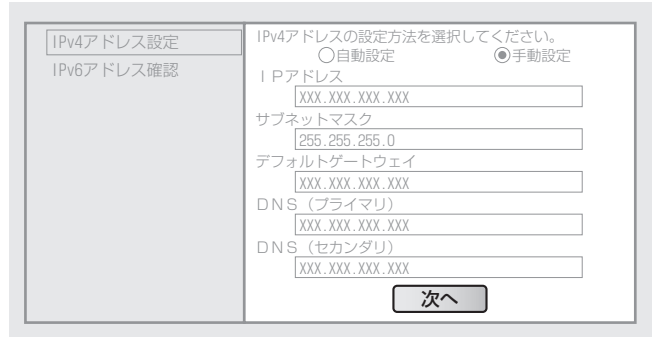

9 を押し。

もくじ

はじめに

つなぐ

見るための設定

番組を見る

ひかりTVビデオ

録画する

再生する

スカパー！光

ひかりTV

地上デジタル放送



設定

いろいろな



設定



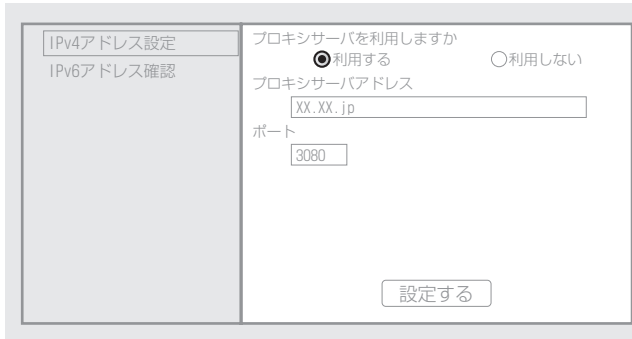

ご参考

索引

- 10** プロキシサーバを利用するときは、  で「利用する」を選ぶ。



プロキシサーバを利用しないときは、  で「利用しない」を選んで  を押し、手順 **14**に進んでください。

- 11**  を押し、 で項目を選ぶ。
- 12**  を押し、プロキシサーバアドレス、ポートを入力する。
- ポートは、5ケタまでの数字を入力してください。
文字入力のしかたは、 218~220ページを参照してください。

- 13**  で「設定する」を選ぶ。

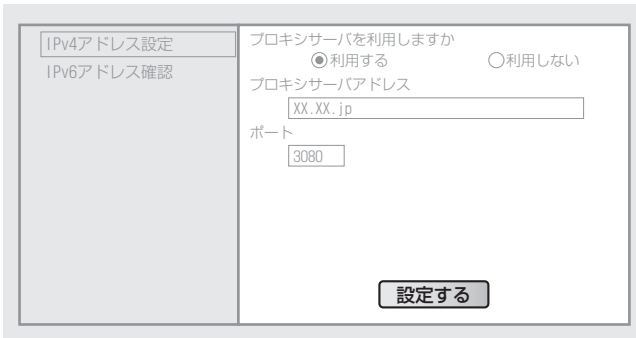

- 14**  を押し。
IPv4アドレス関連項目が設定されます。

IPv6アドレスを確認する

IPv6アドレス関連項目を確認できます。

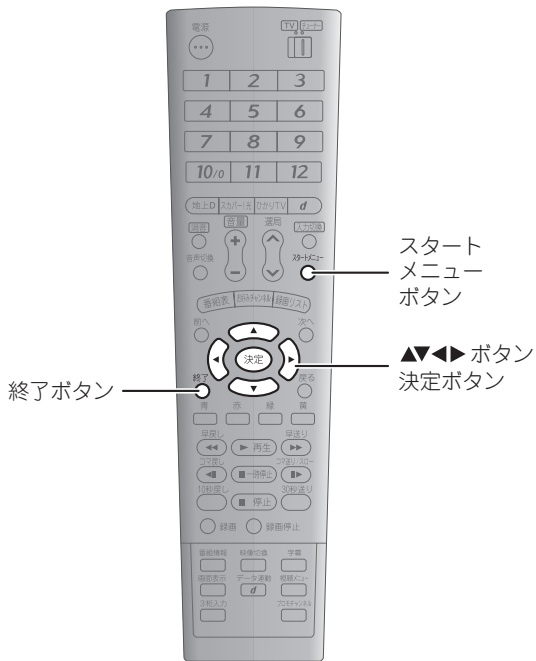

1 スタートメニューを押し、 で「各種設定」を選ぶ。

2 を押し、 で「サービス設定」を選ぶ。

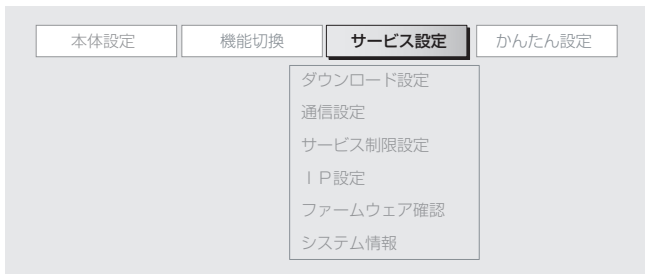

3 で「IP設定」を選ぶ。

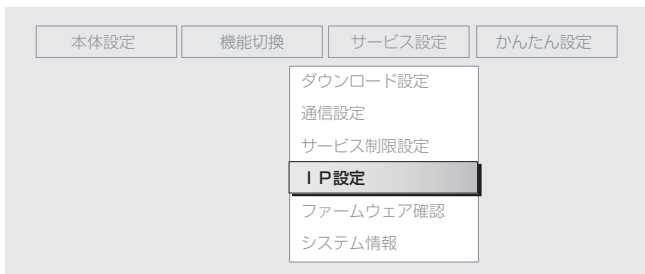

4 を押し、 で「IPv6アドレス確認」を選ぶ。

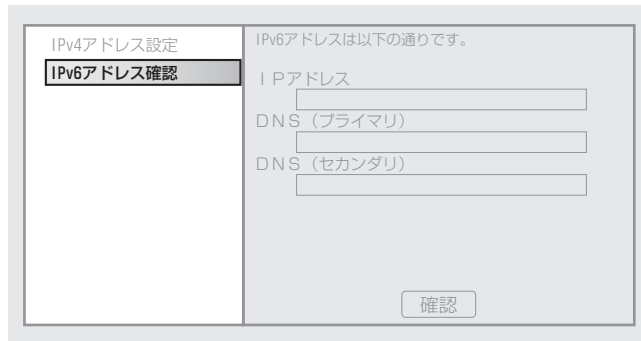

5 を押し、各項目を確認する。

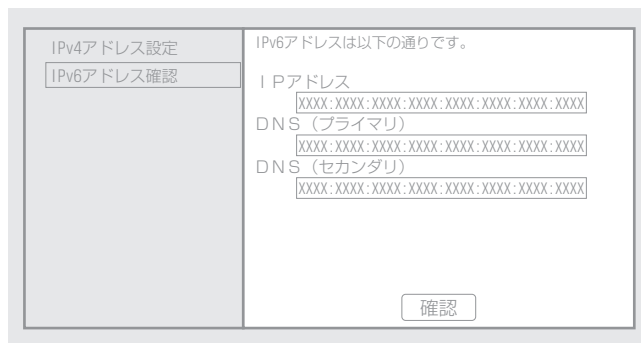

6 確認が終わったら、 を押し、視聴画面に戻ります。

もくじ

はじめに

つなぐ

見るための設定

番組を見る

ひかりTVビデオ

録画する

再生する

スカパー！光

ひかりTV

地上デジタル放送

いろいろな設定

ご参考

索引

MACアドレス・IPv4アドレス・IPv6アドレスを確認する

MACアドレス、IPv4アドレス、IPv6アドレスの確認が必要になったときは、以下の操作で表示できます。

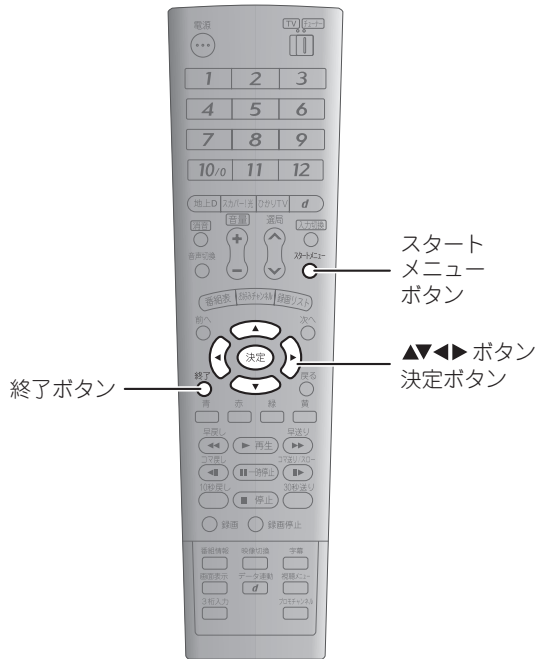

4 決定 を押す。

MACアドレス、IPv4アドレス、IPv6アドレスが画面に表示されます。

MACアドレス	:	XX:XX:XX:XX:XX:XX
IPv4アドレス	:	XXX.XXX.XXX.XXX
IPv6アドレス	:	XXXX:XXXX:XXXX:XXXX:XXXX:XXXX:XXXX:XXXX

5 確認が終わったら、終了 を押す。

視聴画面に戻ります。

1 スタートメニュー を押し、 で「各種設定」を選ぶ。

2 決定 を押し、 で「サービス設定」を選ぶ。

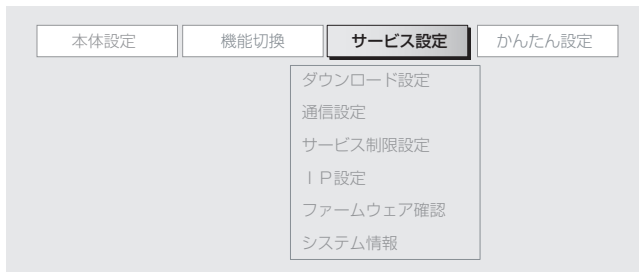

3 で「システム情報」を選ぶ。

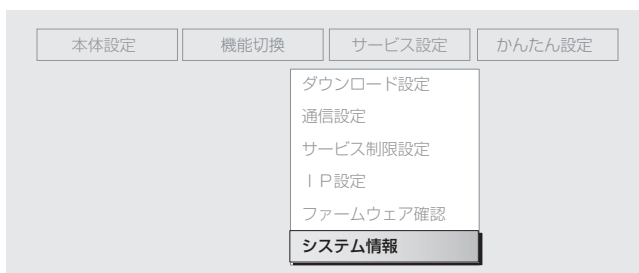

こんなときは

共通

症状	原因と対応
電源が入らない。	<ul style="list-style-type: none"> ● 本体の電源プラグが正しく接続されていない。 → 電源プラグと電源コンセントを確認し、正しく接続してください (P.68ページ)。直らないときは、本体前面のリセットボタン (P.24ページ) を押してください。本体がリセットされます。リセット後は電源の切れた状態になりますので、あらためて電源を入れてください。
リモコンで操作できない。	<ul style="list-style-type: none"> ● 乾電池が消耗している。 → 新しい乾電池に交換してください (P.67ページ)。 ● 乾電池が正しくセットされていない。 → 乾電池の＋の向きを確認し、正しくセットしてください (P.67ページ)。 ● リモコンがリモコン受光部に向いていない。 → リモコンを本体前面のリモコン受光部に向けて操作してください (P.69ページ)。 ● リモコンを遠くから使用している。 → 本体のリモコン受光部に近づいて使用してください (P.69ページ)。 ● 本体の電源プラグが正しく接続されていない。 → 電源プラグと電源コンセントを確認し、正しく接続してください (P.68ページ)。 ● モード切換スイッチが操作する機器に合っていない。 → 本商品を操作するときは「チューナー」側に、テレビを操作するときは「TV」側に切り換えてください (P.69、185～186ページ)。 ● リモコンコードの設定が合っていない。 → リモコンと本体のリモコンコード設定を合わせてください (P.187ページ)。
操作中に画面が止まり、操作を受け付けません。	<ul style="list-style-type: none"> ● エラーが発生し、操作を受け付けられない状態になっている。 → 一度電源を切ったあと、電源を入れ直してください (P.69ページ)。 → 電源が切れない、または電源を入れ直しても症状が改善されないときは、本体前面のリセットボタン (P.24ページ) を押してください。本体がリセットされます。リセット後は電源の切れた状態になりますので、あらためて電源を入れてください。 リセットを行っても、設定などが変更・消去されることはありませんが、録画や設定の途中だった内容は、保存されないことがあります。 → リセットを行っても症状が改善されないときは、一度電源を切り、電源プラグを電源コンセントから抜いたあと、あらためて電源プラグを接続し (P.68ページ)、電源を入れ直してください (P.69ページ)。
液晶表示部に「Errxxx」と表示される。	<ul style="list-style-type: none"> ● エラーが発生し、操作を受け付けられない状態になっている。 → 一度電源を切り、電源プラグを電源コンセントから抜いたあと、あらためて電源プラグを接続し (P.68ページ)、電源を入れ直してください (P.69ページ)。 上記の操作をしても症状が改善されない、または頻繁に起こるときは、当社保守サービス窓口 (P.231ページ) へご連絡ください。
映像は出るが音が出ない。	<ul style="list-style-type: none"> ● 音量が最小になっている。 → 音量を調節してください (P.84ページ)。 ● 消音の設定になっている。 → 消音を解除してください (P.84ページ)。 ● 音声ケーブル類が正しく接続されていない。 → 接続方法を確認し、正しく接続してください (P.61～65ページ)。
音は出るが映像が出ない。	<ul style="list-style-type: none"> ● 映像ケーブル類が正しく接続されていない。 → 接続方法を確認し、正しく接続してください (P.61～65ページ)。
映像も音も出ない。	<ul style="list-style-type: none"> ● 映像ケーブル類、音声ケーブル類が正しく接続されていない。 → 接続方法を確認し、正しく接続してください (P.61～65ページ)。 ● テレビ側で正しく入力切換されていない。 → 本商品の映像と音声が出力されるように、テレビ側の入力を切り換えてください。
映像が縦長や横長になる。	<ul style="list-style-type: none"> ● 映像出力設定および画面サイズ (アスペクト比) が正しく設定されていない。 → 正常に表示されるように、設定を変更してください (P.191～192、194ページ)。 ● テレビ側の画面サイズが正しく設定されていない。 → テレビの取扱説明書に従って、正しく設定してください。 ● 映像出力用のケーブル類を複数接続している。 → 映像出力用のケーブル類 (P.61ページ) は、1種類だけ接続してください。複数の種類のケーブル類を接続すると、映像が乱れたり、色が変わったりすることがあります。

もくじ

はじめに

つなぐ

見るため
の設定

番組を
見る

ひかりTV
ビデオ

録画する

再生する

スカパー！
光

ひかりTV

地上デジタル
放送

いろいろな
設定

いろいろな
設定

ご参考

索引

映像が乱れる。映像の色が変わる。	<ul style="list-style-type: none"> ●映像出力用のケーブル類を複数接続している。 →映像出力用のケーブル類(☞61ページ)は、1種類だけ接続してください。複数の種類のケーブル類を接続すると、映像が乱れたり、色が変わったりすることがあります。 ●映像出力用のケーブルを別の種類のものに変えた。 →映像出力の設定をやり直してください(☞191ページ)。
録画できない。	<ul style="list-style-type: none"> ●正しく予約されていない。 →予約リスト画面で予約の内容を確認してください(☞108ページ)。 →前の番組が延長される可能性があるときは、番組表予約ではなく日時指定予約で予約してください。番組が延長されても、放送局から正しい番組開始時刻の情報が送られず、番組表からの予約に失敗することがあります。 ●ハードディスクの容量が不足している。 →不要な録画を消去して、ハードディスクの容量を増やしてください(☞120~121ページ)。 ●番組が録画禁止の設定になっている。またはひかりTVのビデオを録画しようとしている。 →番組情報(☞177ページ)に録画禁止の表示がある番組は録画できません。 また、ひかりTVのビデオは録画できません。
字幕が表示されない。	<ul style="list-style-type: none"> ●番組の字幕の種類に字幕設定が合っていない。 →字幕タイプを適切なものに変更してください(☞179ページ)。
急に電源が切れる。	<ul style="list-style-type: none"> ●オフタイマーが働いた。 →オフタイマー(☞205ページ)を設定しておく、電源を入れてから約3時間後に、自動で電源が切れます。不要なときは「設定しない」に変更してください。
HDMI機器制御ができない。	<ul style="list-style-type: none"> ●HDMIケーブルを抜き差しした。 →テレビに接続されているすべての機器(本商品を含む)の電源を入れた状態で、テレビの電源プラグを抜き差ししてください。 電源プラグを差したあとは、テレビで入力切換を行い、HDMI機器制御や映像・音声が正常であることを確認してください。

スカパー！光

症状	原因と対応
スカパー！光の番組を視聴できない。	<ul style="list-style-type: none"> ●同軸ケーブルが正しく接続されていない。 →同軸ケーブルの接続方法を確認し、正しく接続してください(☞32、36、42、46、50、54ページ)。 ●スカパー！光ICカードが正しくセットされていない。 →カードを確認し、正しくセットしてください(☞66ページ)。 ●受信レベルが低い。 →受信レベルを確認してください(☞135ページ)。受信レベルが60より低いときは、配線に抜けやゆるみがないかご確認ください。 ●サービスの利用に必要な申し込みや設定がされていない。 →申し込みや設定をしてください(☞126ページ)。 ●チャンネルを取得していない。 →視聴の前にチャンネルを取得してください(☞131ページ)。
PPVを購入できない。	<ul style="list-style-type: none"> ●スカパー！光ICカードが正しくセットされていない。 →カードを確認し、正しくセットしてください(☞66ページ)。 ●電話機コードが正しく接続されていない。 →電話機コードの接続方法を確認し、正しく接続してください(☞32、36、42、46、50、54、58ページ)。 ●電話回線種別が正しく設定されていない。 →電話回線種別を確認し、正しく設定してください(☞199ページ)。 ●視聴制限または購入制限がかかっている。 →設定した暗証番号を入力してください(☞182ページ)。
センターアクセス(投票)ができない。	<ul style="list-style-type: none"> ●電話機コードが正しく接続されていない。 →電話機コードの接続方法を確認し、正しく接続してください(☞32、36、42、46、50、54、58ページ)。
ファームウェアをダウンロードできない	<ul style="list-style-type: none"> ●受信レベルが低い。 →受信レベルを確認してください(☞135ページ)。受信レベルが60より低いときは、配線に抜けやゆるみがないかご確認ください。

ひかりTV

症状	原因と対応
ひかりTVの番組を視聴できない。	<ul style="list-style-type: none"> ● LANケーブルが正しく接続されていない。 → LANケーブルの接続方法を確認し、正しく接続してください (☞ 32~39、42~58ページ)。 ● サービスの利用に必要な申し込みや設定がされていない。 → 申し込みや設定をしてください。(☞ 143ページ)。 ● チャンネルを取得していない。 → 視聴の前にチャンネルを取得してください (☞ 162ページ)。 ● フレッツサービスの契約を変更した。 → ひかりTV を押してひかりTVのホーム画面を表示し、設定・確認メニュー内の「回線ID設定/変更」で新しい回線IDを入力してください。回線IDを入力したら、しばらく時間を置いてから、ひかりTVのチャンネルを取得してください (☞ 162ページ)。
映像は出るが操作確認音が出ない。	<ul style="list-style-type: none"> ● デジタル音声出力設定が「AACデコーダ対応」になっている。 → 必要に応じて設定を変更してください (☞ 197ページ)。
ビデオを購入できない。	<ul style="list-style-type: none"> ● 視聴制限がかかっている。 → 設定した暗証番号を入力してください (☞ 182ページ)。
画面が一部しか表示されない(正しく表示されない)。	<ul style="list-style-type: none"> ● LANケーブルが正しく接続されていない。 → LANケーブルの接続方法を確認し、正しく接続してください (☞ 32~39、42~58ページ)。 接続後は ひかりTV を押してひかりTVのホーム画面を表示し、操作しなおしてください。

地上デジタル放送

症状	原因と対応
地上デジタル放送の番組を視聴できない。	<ul style="list-style-type: none"> ● 同軸ケーブルが正しく接続されていない。 → 同軸ケーブルの接続方法を確認し、正しく接続してください(☞ 32~39、42~59、60ページ)。 ● B-CASカードが正しくセットされていない。 → カードを確認し、正しくセットしてください (☞ 66ページ)。 ● 受信レベルが低い。 → 受信レベルを確認してください (☞ 176ページ)。受信レベルが60より低いときは、配線に抜けやゆるみがないかご確認ください。 ● チャンネルを取得していない。 → 視聴の前にチャンネルを取得してください (☞ 171ページ)。
双方向サービスが利用できない。	<ul style="list-style-type: none"> ● LANケーブルが正しく接続されていない。 → LANケーブルの接続方法を確認し、正しく接続してください (☞ 32~39、42~58ページ)。 ● ISP (インターネットサービスプロバイダ) と契約していない。 → 双方向サービスをインターネット経由で利用するときは、ISPとの契約が必要です。任意のISPとご契約ください。 ● 電話機コードが接続されていない。 → 付属の電話機コードを、壁面等の電話回線端子(モジュラージャック)や接続機器に正しく接続してください (☞ 59ページ)。 ● 電話回線の種別などが正しく設定されていない。 → お使いの電話回線の種別などを確認し、正しく設定してください (☞ 199ページ)。 ● ひかり電話回線経由で、つながらない番号に発信している。 → ひかり電話では一部の番号につながらないことがあります。LANからの発信が可能であれば、そちらをお試しください。

引越したときは

引越してお住まいの地域が変わったときは、以下の設定をやり直す必要があります。
以下の設定をするときは、まずLANケーブルを接続し、そのあと電源プラグを電源コンセントに差し込んでください。

ひかりTV関連	ひかりTV を押してひかりTVのホーム画面を表示し、設定・確認メニュー内の「回線ID設定/変更」で新しい回線IDを入力してください。回線IDを入力したら、しばらく時間を置いてから、ひかりTVのチャンネルを取得してください (☞ 162ページ)
地上デジタル放送関連	地域の設定 (☞ 198ページ)、地上デジタル放送のチャンネル取得 (☞ 171ページ)の順に再設定してください。

設定を初期化する

本商品を廃棄・返却するときは、プライバシー保護のため、以下の操作で登録された情報を初期化してください。以下の内容を除くすべての情報が初期化されます。また、操作後に本体の電源が切れます。

- ・録画した番組
- ・スカパー！光の暗証番号、視聴制限の設定、購入制限の設定、タイトル制限の設定、スカパー！光ボードの内容（初期化にはスカパー！光側での操作が必要になるため、以下の操作では初期化されません）
- ・ひかりTVの購入制限の設定、購入暗証番号（設定の解除にはひかりTV側での操作が必要になるため、以下の操作では初期化されません）

廃棄の方法は、お住まいの地域の規則に従ってください。

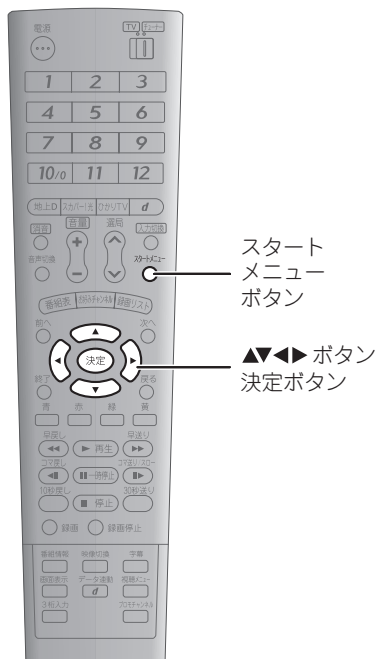

1 スタートメニュー を押し、 で「各種設定」を選ぶ。

2 を押し、 で「本体設定」を選ぶ。

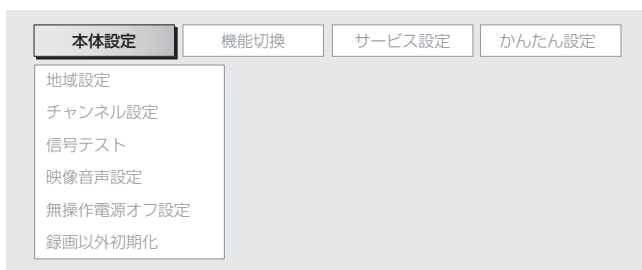

3 で「録画以外初期化」を選ぶ。

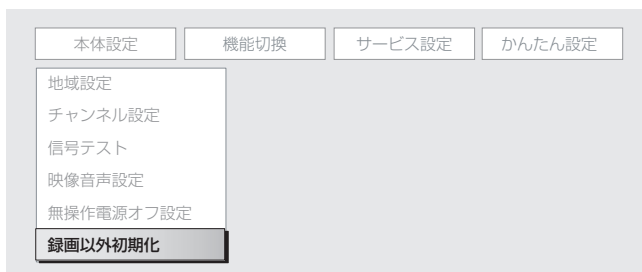

4 を押し、画面の内容を確認して で「初期化する」を選ぶ。

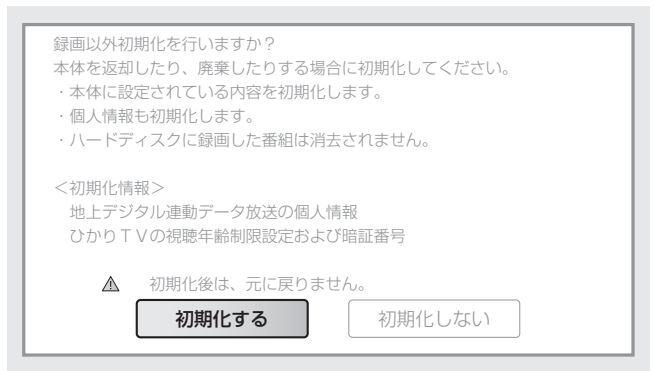

5 を押し、内容を確認して で「初期化する」を選ぶ。

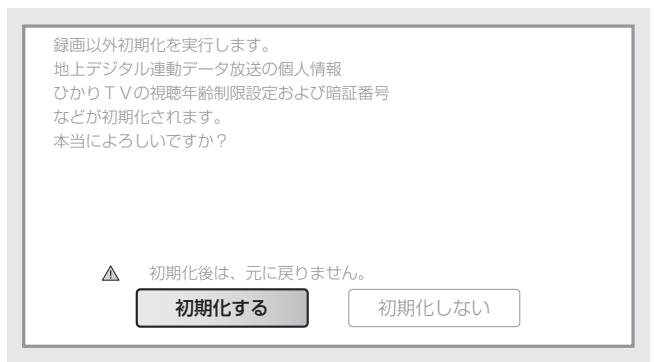



6 を押し。

設定が初期化され、本体の電源が切れた状態になります。

■ 録画した番組も消すには

「録画を消去する（すべて消去）」（ 121ページ）をご覧ください。

各種設定メニューリスト

各種設定メニュー（スタートメニューから  で「各種設定」を選び、 で表示）から表示できる設定項目の一覧です。

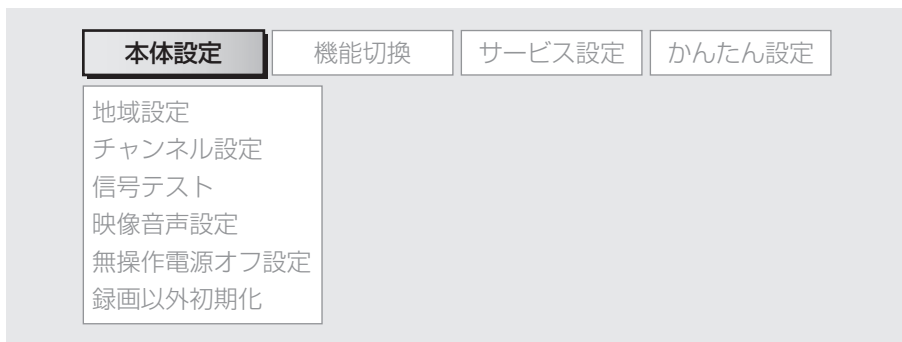

メニュー名		内容	
本体設定	地域設定	地域選択	地上デジタル放送のチャンネル情報の取得に必要な地域情報の設定ができます（ 198ページ ）。 初期設定は「東京」です。
		郵便番号設定	郵便番号を入力して、地上デジタル放送のチャンネル情報の取得に必要な地域情報の設定ができます（ 199ページ ）。 初期設定では設定されていません。
	チャンネル設定	地上デジタル	地上デジタル放送のチャンネル情報を取得できます（ 171ページ ）。 初期設定では設定されていません。
		スカパー！光	スカパー！光のチャンネル情報を取得できます（ 131ページ ）。 初期設定では設定されていません。
		ひかりTV	ひかりTVのチャンネル情報を取得できます（ 162ページ ）。 初期設定では設定されていません。
	信号テスト	地上デジタル	地上デジタル放送の受信レベルを確認できます（ 176ページ ）。
		スカパー！光	スカパー！光の受信レベルを確認できます（ 135ページ ）。
	映像音声設定	画面サイズ設定	映像をテレビに合わせた画面サイズ（アスペクト比）に設定できます（ 194ページ ）。 初期設定は「ノーマル」です。
		D映像出力設定	接続したテレビに合わせて、D映像の出力タイプを設定できます（ 195ページ ）。 初期設定は「D1」です。
		HDMI映像出力設定	HDMI端子から出力される映像の解像度を設定できます（ 196ページ ）。 初期設定は「オート」です。
		デジタル音声出力設定	光デジタル音響機器への音声出力形式を設定できます（ 197ページ ）。 初期設定は「AACデコーダ非対応」です。
	無操作電源オフ設定	操作をしない状態が約3時間続くと、自動的に本体の電源を切る設定ができます（ 205ページ ）。 初期設定は「設定する」です。	
	録画以外初期化	本体に設定されている内容を、個人情報も含めて初期化できます（ 214ページ ）。	

お知らせ

- 表中の「初期設定」とは工場出荷時の設定を指します。

メニュー名		内容	
機能切換	HDMI機器制御設定	HDMI端子に接続した機器から本商品を操作するための設定ができます (P.184ページ)。 初期設定は「設定する」です。	
	電源オフ時計表示設定	電源を切ったとき、本体に時計を表示させる設定ができます (P.206ページ)。 初期設定は「表示する」です。	
	リモコンコード設定	本商品を複数お使いになるときに、リモコンが複数の本体に影響を与えないように、リモコンと本体の間で使用する信号 (リモコンコード) の種類を変更できます (P.187ページ)。 初期設定は「RC:1」です。	
サービス設定	ダウンロード設定	自動更新	ファームウェアの更新を自動で確認し、ダウンロードする設定ができます (P.203ページ)。 初期設定は「自動更新する」です。
		手動更新	ファームウェアの更新を手動で確認し、ダウンロードできます (P.204ページ)。
	通信設定	電話回線設定 自動	電話回線の種類を自動で判別・設定できます (P.200ページ)。
		電話回線設定 手動	電話回線の種類を手動で設定できます (P.200ページ)。 初期設定は以下の通りです。 ・電話回線種別：プッシュホン回線 (トーン) ・外線発信番号：なし ・ポーズ設定：ポーズ設定しない ・ダイヤルトーン検出：設定する
		電話回線設定 詳細	発信者番号の設定など、電話回線に関する詳細な設定ができます (P.202ページ)。 初期設定は以下の通りです。 ・発信者番号通知：設定しない ・事業者番号設定：設定しない ・解除番号設定：設定しない
	サービス制限設定	スカパー！光	暗証番号の設定など、スカパー！光の視聴や番組購入に関する制限設定ができます。以下の項目が含まれます。 ・暗証番号設定：P.137ページ 初期設定では設定されていません。 ・視聴制限：P.139ページ 初期設定は「無制限」です。 ・PPV購入制限：P.140ページ 初期設定は「しない」です。 ・タイトル制限：P.141ページ 初期設定は「しない」です。
		ひかりTV	暗証番号の設定など、ひかりTVの視聴や番組購入に関する制限設定ができます。以下の項目が含まれます。 ・暗証番号設定：P.164ページ 初期設定は「0000」です。 ・視聴制限：P.166ページ 初期設定では、13歳以上を対象にした番組を制限するように設定されています (初期値は「12」)。
IP設定	IPv4アドレス設定	IPv4アドレス関連項目の設定ができます (P.207ページ)。 初期設定は「自動設定」です。	
	IPv6アドレス確認	IPv6アドレス関連項目の確認ができます (P.209ページ)。	

メニュー名		内容	
サービス設定	ファームウェア確認	ファームウェアのバージョンを確認できます(☞ 204ページ)。	
	システム情報	MACアドレス、IPv4アドレス、IPv6アドレスを確認できます(☞ 210ページ)。	
かんたん設定	テレビとの接続	テレビとの接続タイプなどを設定できます(☞ 191ページ)。 初期設定では設定されていません。	
	オーディオ機器との接続	オーディオ機器との接続タイプを設定できます(☞ 193ページ)。 初期設定では設定されていません。	
	一発チャンネル設定	地上デジタル	地上デジタル放送のチャンネルを取得できます(☞ 172ページ)。 初期設定では設定されていません。
		スカパー！光	スカパー！光のチャンネルを取得できます(☞ 132ページ)。 初期設定では設定されていません。

もくじ

はじめに

つなぐ

見るための
設定番組を
見るひかりTV
ビデオ

録画する

再生する

スカパー！光

ひかりTV

地上デジタル
放送いろいろな
設定

ご参考

索引

文字を入力する

設定中に文字入力画面が表示されたときは、以下の操作で入力します。「入力文字一覧表」(P.220ページ)も合わせて参照しながら操作してください。



■ 文字を入力するには

1 で文字モードを選ぶ。

選べる文字モードは、入力の内容によって異なります。



2 で文字グループを選ぶ。



3 を押し、 で入力する文字を選ぶ。



4 を押し。

選択した文字が文字入力欄に入力されます。



5 手順1~4をくり返して、区切りのよいところまで文字を入力する。



6 を押し。

入力した文字が確定されます(未確定部分を示す黄色の四角形が消えます)。



確定を行わなかった文字は、元の画面に入力されません。また、確定は1文字ごとに行う必要はありません。区切りのよいところで確定してください。

7 すべての入力が終了したら、 を押し。

文字入力画面が閉じ、元の画面に文字が入力されます。入力を取り消して文字入力画面を閉じるときは、 を押しします。

■ 文字を消すには

1 (左へ移動) または (右へ移動) でカーソルを移動して、消す文字を選ぶ。

2 を押し。

選択した文字が消えます。

■ 漢字を入力するには

漢字を入力するには、まずひらがなで入力し、変換候補から選んで決定します。

1 変換したい言葉をひらがなで入力する。



2 青 を押す。

変換候補が表示されます。



入力したい漢字に変換されているときは、そのまま手順4に進んでください。

3 変換候補を選ぶ。



4 緑 を押す。

変換された漢字が入力されます。

■ 「゛」や「゜」付きの文字を入力するには

「゛」や「゜」付きの文字を入力するには、まず文字を入力したあと、さらに「゛」や「゜」を入力します。

1 「゛」や「゜」を付けたい文字を入力する。



2 左右の矢印で「゛」または「゜」を選ぶ。



3 決定 を押す。

「゛」や「゜」付きの文字が入力されます。



■ スペースを入れるには

1 文字入力画面を表示し、上下の矢印で文字モードを選ぶ。

2 左右の矢印で「空白」を選ぶ。

「空白」は各モードの文字グループの最後（右端）にあります。

3 決定 を押す。

スペースが入力されます。半角・全角は選んでいる文字モードによって異なります。

もくじ

はじめに

つなぐ

見るための設定

番組を見る

ひかりTVビデオ

録画する

再生する

スカパー！光

ひかりTV

地上デジタル放送

いろいろな設定

ご参考

索引

■ 入力文字一覧表

文字入力で使用できる文字の一覧です。

文字モード	文字グループ																								
ひらがなモード	「記号」「あ行」「か行」「さ行」「た行」「な行」「は行」「ま行」「や行」「ら行」「わ行」「空白」 <table border="1"> <tr> <td>記号</td> <td>一、。・「」- (ハイフン)</td> <td>あ行</td> <td>あいうえおあいうえお</td> <td>か行</td> <td>かきくけこ</td> </tr> <tr> <td>さ行</td> <td>さしすせそ</td> <td>た行</td> <td>たちつてと</td> <td>な行</td> <td>なにぬねの</td> </tr> <tr> <td>は行</td> <td>はひふへほ</td> <td>ま行</td> <td>まみむめも</td> <td>や行</td> <td>やゆよやゆよ</td> </tr> <tr> <td>ら行</td> <td>らりるれろ</td> <td>わ行</td> <td>わをんわ</td> <td>空白</td> <td>(全角スペース)</td> </tr> </table>	記号	一、。・「」- (ハイフン)	あ行	あいうえおあいうえお	か行	かきくけこ	さ行	さしすせそ	た行	たちつてと	な行	なにぬねの	は行	はひふへほ	ま行	まみむめも	や行	やゆよやゆよ	ら行	らりるれろ	わ行	わをんわ	空白	(全角スペース)
記号	一、。・「」- (ハイフン)	あ行	あいうえおあいうえお	か行	かきくけこ																				
さ行	さしすせそ	た行	たちつてと	な行	なにぬねの																				
は行	はひふへほ	ま行	まみむめも	や行	やゆよやゆよ																				
ら行	らりるれろ	わ行	わをんわ	空白	(全角スペース)																				
カタカナ	「記号」「ア行」「カ行」「サ行」「タ行」「ナ行」「ハ行」「マ行」「ヤ行」「ラ行」「ワ行」「空白」 <table border="1"> <tr> <td>記号</td> <td>一、。・「」- (ハイフン)</td> <td>ア行</td> <td>アイウエオアイウエオ</td> <td>カ行</td> <td>カキクケコ</td> </tr> <tr> <td>サ行</td> <td>サシスセソ</td> <td>タ行</td> <td>タチツテト</td> <td>ナ行</td> <td>ナニヌネノ</td> </tr> <tr> <td>ハ行</td> <td>ハヒフヘホ</td> <td>マ行</td> <td>マミムメモ</td> <td>ヤ行</td> <td>ヤユヨヤユヨ</td> </tr> <tr> <td>ラ行</td> <td>ラリルレロ</td> <td>ワ行</td> <td>ワランワ</td> <td>空白</td> <td>(全角スペース)</td> </tr> </table>	記号	一、。・「」- (ハイフン)	ア行	アイウエオアイウエオ	カ行	カキクケコ	サ行	サシスセソ	タ行	タチツテト	ナ行	ナニヌネノ	ハ行	ハヒフヘホ	マ行	マミムメモ	ヤ行	ヤユヨヤユヨ	ラ行	ラリルレロ	ワ行	ワランワ	空白	(全角スペース)
記号	一、。・「」- (ハイフン)	ア行	アイウエオアイウエオ	カ行	カキクケコ																				
サ行	サシスセソ	タ行	タチツテト	ナ行	ナニヌネノ																				
ハ行	ハヒフヘホ	マ行	マミムメモ	ヤ行	ヤユヨヤユヨ																				
ラ行	ラリルレロ	ワ行	ワランワ	空白	(全角スペース)																				
英数全角	「数字」「ABC」「DEF」「GHI」「JKL」「MNO」「PQRS」「TUV」「WXYZ」「空白」 <table border="1"> <tr> <td>数字</td> <td>1234567890</td> <td>ABC</td> <td>ABCabc</td> <td>DEF</td> <td>DEFdef</td> </tr> <tr> <td>GHI</td> <td>GHIghi</td> <td>JKL</td> <td>JKLjkl</td> <td>MNO</td> <td>MNOmno</td> </tr> <tr> <td>PQRS</td> <td>PQRSpqrs</td> <td>TUV</td> <td>TUVtuv</td> <td>WXYZ</td> <td>WXYZwxyz</td> </tr> <tr> <td>空白</td> <td>(全角スペース)</td> <td></td> <td></td> <td></td> <td></td> </tr> </table>	数字	1234567890	ABC	ABCabc	DEF	DEFdef	GHI	GHIghi	JKL	JKLjkl	MNO	MNOmno	PQRS	PQRSpqrs	TUV	TUVtuv	WXYZ	WXYZwxyz	空白	(全角スペース)				
数字	1234567890	ABC	ABCabc	DEF	DEFdef																				
GHI	GHIghi	JKL	JKLjkl	MNO	MNOmno																				
PQRS	PQRSpqrs	TUV	TUVtuv	WXYZ	WXYZwxyz																				
空白	(全角スペース)																								
英数半角	「英数全角」と同じ文字を半角で入力できます。																								
記号全角	「@. , :」「; _ - ¥」「\$ % ! ?」「& # + *」「= / ~」「” ’ ^ `」「() < >」「[] { }」「空白」 <table border="1"> <tr> <td>@. , :</td> <td>@ . , :</td> <td>; _ - ¥</td> <td>; _ - ¥</td> <td>\$ % ! ?</td> <td>\$ % ! ?</td> </tr> <tr> <td>& # + *</td> <td>& # + *</td> <td>= / ~</td> <td>= / ~</td> <td>” ’ ^ `</td> <td>” ’ ^ `</td> </tr> <tr> <td>() < ></td> <td>() < ></td> <td>[] { }</td> <td>[] { }</td> <td>空白</td> <td>(全角スペース)</td> </tr> </table>	@. , :	@ . , :	; _ - ¥	; _ - ¥	\$ % ! ?	\$ % ! ?	& # + *	& # + *	= / ~	= / ~	” ’ ^ `	” ’ ^ `	() < >	() < >	[] { }	[] { }	空白	(全角スペース)						
@. , :	@ . , :	; _ - ¥	; _ - ¥	\$ % ! ?	\$ % ! ?																				
& # + *	& # + *	= / ~	= / ~	” ’ ^ `	” ’ ^ `																				
() < >	() < >	[] { }	[] { }	空白	(全角スペース)																				
記号半角	「@. , :」「; _ - ¥」「\$ % ! ?」「& # + *」「= / ~」「” ’ ^ `」「() < >」「[] { }」「空白」 <table border="1"> <tr> <td>@. , :</td> <td>@ . , :</td> <td>; _ - ¥</td> <td>; _ - ¥</td> <td>\$ % ! ?</td> <td>\$ % ! ?</td> </tr> <tr> <td>& # + *</td> <td>& # + *</td> <td>= / ~</td> <td>= / ~</td> <td>” ’ ^ `</td> <td>” ’ ^ `</td> </tr> <tr> <td>() < ></td> <td>() < ></td> <td>[] { }</td> <td>[] { }</td> <td>空白</td> <td>(半角スペース)</td> </tr> </table>	@. , :	@ . , :	; _ - ¥	; _ - ¥	\$ % ! ?	\$ % ! ?	& # + *	& # + *	= / ~	= / ~	” ’ ^ `	” ’ ^ `	() < >	() < >	[] { }	[] { }	空白	(半角スペース)						
@. , :	@ . , :	; _ - ¥	; _ - ¥	\$ % ! ?	\$ % ! ?																				
& # + *	& # + *	= / ~	= / ~	” ’ ^ `	” ’ ^ `																				
() < >	() < >	[] { }	[] { }	空白	(半角スペース)																				
編集	「漢字変換」「左へ」「右へ」「終了」「文字削除」 ※各項目を選んで 決定 を押すと、表示されている機能が実行できます。																								

仕様

本商品の仕様は以下の通りです。

商品名	Picture Mate 1000R
品名	PM-1000R
放送受信	スカパー！光/ひかりTV/地上デジタル放送
接続端子	<ul style="list-style-type: none"> ・映像出力端子（1系統） ・HDMI出力端子（1系統・5.1チャンネル対応） ・D4/D3/D2/D1映像出力端子（1系統） ・S2映像出力端子（1系統） ・音声出力端子（1系統） ・光デジタル音声出力端子（1系統・5.1チャンネル対応^{※1}） ・LAN（100BASE-TX）端子（1系統） ・USB端子（1系統） ・電話回線（モジュラー）端子（1系統） ・RF入力端子（1系統） ・RF出力端子（1系統）
液晶表示部	セグメント表示（6ケタ）
ハードディスク容量	250GB
録画時間	約27時間（地上デジタル放送のハイビジョン番組の場合 ^{※2} ）
連続録画可能時間	約12時間
予約番組数	最大65番組
録画番組数	最大300番組
電源電圧	AC 100V 50Hz/60Hz
消費電力	24W
外形寸法	幅375mm×奥行300mm×高さ55mm（突起部を除く）
本体質量	約3400g
使用温度範囲	+5～+35℃
使用湿度範囲	30～85%（結露なきこと）
動作姿勢	水平

※1 設定によっては、5.1チャンネルで出力できないことがあります（P.197ページ）

※2 録画可能時間は目安です。テレビ画面に表示される残時間は、きめ細かいシーンの多い映像など（ビットレートの高い映像）が録画できる時間の目安です。

実際の録画可能時間は、放送内容によっては、テレビ画面に表示される残時間よりも長く録画することができます。

- 仕様および外観は改良のため予告なく変更することがあります。
- 本商品は日本国内でのみ使用できます。海外では放送方式、電源電圧が異なりますので使用できません。
<This product is designed for use in Japan only and can not be used in any other country.>
- あなたがテレビ（ラジオ）放送などから録画（録音）したものは、個人として楽しむなどのほかは著作権法上の権利者に無断で使用できません。

This software is based in part on the work of the Independent JPEG Group.
本商品搭載のソフトウェアは、Independent JPEG Group のソフトウェアを一部利用しております。

もくじ

はじめに

つなぐ

見るための設定

番組を見る

ひかりTVビデオ

録画する

再生する

スカパー！光

ひかりTV

地上デジタル放送

いろいろ設定

ご参考

索引

用語集

■ 16:9

デジタルハイビジョン放送の画面縦横比です。従来のアナログ放送での4:3映像に比べ、視界の広い臨場感のある映像が楽しめます。

■ AACデコーダ

AAC形式で圧縮された音声を解析し、出力する仕組みです。AAC (Advanced Audio Coding) 形式とは、デジタル放送で採用されている音声信号の圧縮形式の一つで、高い音質を保ったままデータ量を圧縮できます。AACデコーダを搭載した音響機器では、AAC形式で圧縮された音声信号を解析し、迫力ある音声を出力できます。

■ B-CAS (ビーキャス) カード

各ユーザー独自の番号などが記載されている、地上デジタル放送視聴用ICカードです。

■ DRM-ID

本商品一台ごとに設定されている番号です。ひかりTVの利用に必要です。

■ D端子

コンポーネント映像信号を入出力できる端子です。コンポーネント映像信号は高画質の映像信号で、輝度信号(Y)および2種類の色差信号(PB/CB、PR/CR)から構成されています。D端子は、これら3種類の信号を1つの端子で入出力できます。

また、D端子は映像の細かさを決定する走査線数などの識別信号を入出力することができます。D1~D5の規格があり、数字が大きいほど高画質な映像に対応できます。本商品はD4に対応しています。

■ HDMI端子

デジタル放送の映像信号と音声信号を、まとめて入出力できる端子です。HDMIとは「High Definition Multimedia Interface」の略称で、デジタル放送のハイビジョン映像やマルチチャンネル音声を、品質を損なうことなく入出力できます。

■ LAN端子

LANとは「Local Area Network」の略称で、一般家庭などで使われる小規模のネットワークに接続するための端子です。本商品ではひかりTVのサービス配信とファームウェアのダウンロードに使用します。

■ PPS

シリーズ単位で購入契約が必要な有料番組です。「Pay Per Series」の略称です。

■ PPV

番組単位で購入契約が必要な有料番組です。「Pay Per View」の略称です。

■ RF端子

テレビ放送の信号を扱う端子です。本商品には壁面アンテナ端子などからの入力端子と、テレビへの出力端子があります。

■ S2端子

映像信号をC(色信号)とY(輝度信号)に分離して入出力できる端子です。

■ 映像・音声端子

映像信号と音声信号を入出力するための端子です。一般的に映像端子は黄、音声端子は白と赤で色付けされています。

また、黄の映像端子で入出力される映像信号はコンポジット信号と呼ばれ、従来のアナログ放送で広く使用されています。

■ スカパー！光ICカード

各ユーザー独自の番号などが記載されている、スカパー！光視聴用ICカードのことです。

■ 双方向サービス

スカパー！光および地上デジタル放送の視聴中に、アンケートやクイズへの回答、商品の購入など、番組に対して何らかの働きかけができるサービスです。

■ 番組表

デジタル放送で送られてくる番組情報のデータを、画面で見られるようにした電子番組表です。英語名「Electronic Program Guide」を略して「EPG」とも呼ばれます。

■ 光デジタル音声端子

デジタル放送の音声信号を、デジタル形式のまま音響機器に入出力する端子です。本商品を光デジタル音声対応の音響機器に接続することで、迫力あるデジタル音声を出力できます。

■ ビデオ番号

ひかりTVのビデオに割り当てられる5ケタの数字です。ビデオ番号検索をすることで、簡単に見たいビデオを探し出すことができます。

ビデオ番号は、ひかりTVのホームページ(<http://www.hikariv.net/>)などでお確かめください。

索引

数字

- 10秒戻し..... 99, 125, 155
- 30秒送り..... 99, 125, 155

英字

- B-CASカード..... 66, 189, 222
- D映像ケーブル..... 63
- EPG..... 85, 102, 222
- HDMI映像出力設定..... 196
- HDMI機器制御..... 183
- HDMIケーブル..... 64
- ICカード..... 66, 189, 222
- LANケーブル..... 32~39, 42~59
- PPD..... 127
- PPS..... 134, 222
- PPV..... 127, 140, 222
- S映像ケーブル..... 62

あ行

- アスペクト比設定..... 194
- 暗証番号設定..... 137, 164
- 暗証番号入力..... 182
- 一時停止..... 99, 122, 155
- 映像・音声（赤・白・黄）コード..... 61
- 映像切替..... 180
- エラーメッセージ..... 188
- お知らせ..... 161, 188
- オフタイマー設定..... 205
- 音声切替..... 178
- 音量切替..... 84

か行

- 各種設定メニューリスト..... 215
- 画面サイズ設定..... 194
- カラオケ曲検索..... 157
- カラオケを歌う..... 158
- 乾電池..... 67
- 更新..... 203, 204
- 購入制限..... 140
- コマ送り..... 124

さ行

- サービス切替..... 80
- サービスの申し込み..... 126, 143
- 再生..... 97, 116
- 時間指定ジャンプ..... 123
- 視聴制限..... 139, 166
- 字幕切替..... 179
- 仕様..... 221
- 消音..... 84
- 消去..... 120, 121, 214
- 初期化..... 214
- 初期設定..... 70
- スカパー！光..... 126
- スカパー！光ICカード..... 66, 189, 222
- スタートメニュー..... 77
- スロー再生..... 124
- 選局..... 81, 82
- センターアクセス..... 129

た行

- チャンネル切替..... 81, 82
- チャンネル購入..... 145
- チャンネル設定..... 83, 131, 132, 162, 171, 172, 174
- 停止..... 99, 123, 155
- デジタル音声出力..... 197
- デジタルラジオ..... 130
- テレビのリモコンで操作..... 183
- 電源入/切..... 69
- 電池セット..... 67
- 電話回線設定..... 199
- 電話機コード..... 32~39, 42~59
- 同軸ケーブル..... 32~39, 42~57, 59~60

な行

- 年齢制限..... 139, 166

は行

- 配線..... 31
- 早送り・早戻し..... 98, 122, 154
- 番組検索..... 88
- 番組情報..... 177
- 番組表..... 85, 102
- ひかりTV..... 142
- ひかりTV・カラオケサービス..... 156
- ひかりTV・テレビサービス..... 145
- ひかりTV・ビデオサービス..... 90, 148
- 光デジタルケーブル..... 65
- ビデオ番号..... 94, 150, 222
- ビデオ検索..... 92, 94, 148, 150
- ビデオ購入..... 93, 149
- ビデオ視聴..... 97, 153
- ファームウェア..... 203, 204
- 付属品..... 23
- プレミアムチャンネル..... 147
- プレミアムビデオ..... 96, 152
- プロモチャンネル..... 128

- もくじ
- はじめに
- つなぐ
- 見るための設定
- 番組を見る
- ひかりTVビデオ
- 録画する
- 再生する
- スカパー！光
- ひかりTV
- 地上デジタル放送
- いろいろな設定
- ご参考
- 索引

ま行

マイページ.....	159
ミュート.....	84
文字入力.....	218

や行

予約休止.....	109
予約取り消し.....	110
予約変更.....	109
予約リスト.....	108

ら行

リモコンでテレビを操作.....	185
連動データ放送.....	170
録画番組消去.....	120, 121
録画番組のタイトル変更.....	118
録画番組の並べ換え.....	119
録画予約.....	102, 103, 108
録画リスト.....	114

GNU GENERAL PUBLIC LICENSE

Version 2, June 1991

Copyright (C) 1989, 1991 Free Software Foundation, Inc.
51 Franklin Street, Fifth Floor, Boston, MA 02110-1301, USA

Everyone is permitted to copy and distribute verbatim copies of this license document, but changing it is not allowed.

Preamble

The licenses for most software are designed to take away your freedom to share and change it. By contrast, the GNU General Public License is intended to guarantee your freedom to share and change free software--to make sure the software is free for all its users. This General Public License applies to most of the Free Software Foundation's software and to any other program whose authors commit to using it. (Some other Free Software Foundation software is covered by the GNU Lesser General Public License instead.) You can apply it to your programs, too.

When we speak of free software, we are referring to freedom, not price. Our General Public Licenses are designed to make sure that you have the freedom to distribute copies of free software (and charge for this service if you wish), that you receive source code or can get it if you want it, that you can change the software or use pieces of it in new free programs; and that you know you can do these things.

To protect your rights, we need to make restrictions that forbid anyone to deny you these rights or to ask you to surrender the rights. These restrictions translate to certain responsibilities for you if you distribute copies of the software, or if you modify it.

For example, if you distribute copies of such a program, whether gratis or for a fee, you must give the recipients all the rights that you have. You must make sure that they, too, receive or can get the source code. And you must show them these terms so they know their rights.

We protect your rights with two steps: (1) copyright the software, and (2) offer you this license which gives you legal permission to copy, distribute and/or modify the software.

Also, for each author's protection and ours, we want to make certain that everyone understands that there is no warranty for this free software. If the software is modified by someone else and passed on, we want its recipients to know that what they have is not the original, so that any problems introduced by others will not reflect on the original authors' reputations.

Finally, any free program is threatened constantly by software patents. We wish to avoid the danger that redistributors of a free program will individually obtain patent licenses, in effect making the program proprietary. To prevent this, we have made it clear that any patent must be licensed for everyone's free use or not licensed at all.

The precise terms and conditions for copying, distribution and modification follow.

TERMS AND CONDITIONS FOR COPYING, DISTRIBUTION AND MODIFICATION

0. This License applies to any program or other work which contains a notice placed by the copyright holder saying it may be distributed under the terms of this General Public License. The "Program", below, refers to any such program or work, and a "work based on the Program" means either the Program or any derivative work under copyright law: that is to say, a work containing the Program or a portion of it, either verbatim or with modifications and/or translated into another language. (Hereinafter, translation is included without limitation in the term "modification".) Each licensee is addressed as "you".

Activities other than copying, distribution and modification are not covered by this License; they are outside its scope. The act of running the Program is not restricted, and the output from the Program is covered only if its contents constitute a work based on the Program (independent of having been made by running the Program). Whether that is true depends on what the Program does.

1. You may copy and distribute verbatim copies of the Program's source code as you receive it, in any medium, provided that you conspicuously and appropriately publish on each copy an appropriate copyright notice and disclaimer of warranty; keep intact all the notices that refer to this License and to the absence of any warranty;

and give any other recipients of the Program a copy of this License along with the Program.

You may charge a fee for the physical act of transferring a copy, and you may at your option offer warranty protection in exchange for a fee.

2. You may modify your copy or copies of the Program or any portion of it, thus forming a work based on the Program, and copy and distribute such modifications or work under the terms of Section 1 above, provided that you also meet all of these conditions:

- a) You must cause the modified files to carry prominent notices stating that you changed the files and the date of any change.
- b) You must cause any work that you distribute or publish, that in whole or in part contains or is derived from the Program or any part thereof, to be licensed as a whole at no charge to all third parties under the terms of this License.
- c) If the modified program normally reads commands interactively when run, you must cause it, when started running for such interactive use in the most ordinary way, to print or display an announcement including an appropriate copyright notice and a notice that there is no warranty (or else, saying that you provide a warranty) and that users may redistribute the program under these conditions, and telling the user how to view a copy of this License. (Exception: if the Program itself is interactive but does not normally print such an announcement, your work based on the Program is not required to print an announcement.)

These requirements apply to the modified work as a whole. If identifiable sections of that work are not derived from the Program, and can be reasonably considered independent and separate works in themselves, then this License, and its terms, do not apply to those sections when you distribute them as separate works. But when you distribute the same sections as part of a whole which is a work based on the Program, the distribution of the whole must be on the terms of this License, whose permissions for other licensees extend to the entire whole, and thus to each and every part regardless of who wrote it.

Thus, it is not the intent of this section to claim rights or contest your rights to work written entirely by you; rather, the intent is to exercise the right to control the distribution of derivative or collective works based on the Program.

In addition, mere aggregation of another work not based on the Program with the Program (or with a work based on the Program) on a volume of a storage or distribution medium does not bring the other work under the scope of this License.

3. You may copy and distribute the Program (or a work based on it, under Section 2) in object code or executable form under the terms of Sections 1 and 2 above provided that you also do one of the following:

- a) Accompany it with the complete corresponding machine-readable source code, which must be distributed under the terms of Sections 1 and 2 above on a medium customarily used for software interchange; or,
- b) Accompany it with a written offer, valid for at least three years, to give any third party, for a charge no more than your cost of physically performing source distribution, a complete machine-readable copy of the corresponding source code, to be distributed under the terms of Sections 1 and 2 above on a medium customarily used for software interchange; or,
- c) Accompany it with the information you received as to the offer to distribute corresponding source code. (This alternative is allowed only for noncommercial distribution and only if you received the program in object code or executable form with such an offer, in accord with Subsection b above.)

The source code for a work means the preferred form of the work for making modifications to it. For an executable work, complete source code means all the source code for all modules it contains, plus any associated interface definition files, plus the scripts used to control compilation and installation of the executable. However, as a special exception, the source code distributed need not include anything that is normally distributed (in either source or binary form) with the major components (compiler, kernel, and so on) of the operating system on which the executable runs, unless that component itself accompanies the executable.

If distribution of executable or object code is made by offering access to copy from a designated place, then offering equivalent access to copy the source code from the same place counts as distribution of

the source code, even though third parties are not compelled to copy the source along with the object code.

4. You may not copy, modify, sublicense, or distribute the Program except as expressly provided under this License. Any attempt otherwise to copy, modify, sublicense or distribute the Program is void, and will automatically terminate your rights under this License. However, parties who have received copies, or rights, from you under this License will not have their licenses terminated so long as such parties remain in full compliance.

5. You are not required to accept this License, since you have not signed it. However, nothing else grants you permission to modify or distribute the Program or its derivative works. These actions are prohibited by law if you do not accept this License. Therefore, by modifying or distributing the Program (or any work based on the Program), you indicate your acceptance of this License to do so, and all its terms and conditions for copying, distributing or modifying the Program or works based on it.

6. Each time you redistribute the Program (or any work based on the Program), the recipient automatically receives a license from the original licensor to copy, distribute or modify the Program subject to these terms and conditions. You may not impose any further restrictions on the recipients' exercise of the rights granted herein. You are not responsible for enforcing compliance by third parties to this License.

7. If, as a consequence of a court judgment or allegation of patent infringement or for any other reason (not limited to patent issues), conditions are imposed on you (whether by court order, agreement or otherwise) that contradict the conditions of this License, they do not excuse you from the conditions of this License. If you cannot distribute so as to satisfy simultaneously your obligations under this License and any other pertinent obligations, then as a consequence you may not distribute the Program at all. For example, if a patent license would not permit royalty-free redistribution of the Program by all those who receive copies directly or indirectly through you, then the only way you could satisfy both it and this License would be to refrain entirely from distribution of the Program.

If any portion of this section is held invalid or unenforceable under any particular circumstance, the balance of the section is intended to apply and the section as a whole is intended to apply in other circumstances.

It is not the purpose of this section to induce you to infringe any patents or other property right claims or to contest validity of any such claims; this section has the sole purpose of protecting the integrity of the free software distribution system, which is implemented by public license practices. Many people have made generous contributions to the wide range of software distributed through that system in reliance on consistent application of that system; it is up to the author/donor to decide if he or she is willing to distribute software through any other system and a licensee cannot impose that choice.

This section is intended to make thoroughly clear what is believed to be a consequence of the rest of this License.

8. If the distribution and/or use of the Program is restricted in certain countries either by patents or by copyrighted interfaces, the original copyright holder who places the Program under this License may add an explicit geographical distribution limitation excluding those countries, so that distribution is permitted only in or among countries not thus excluded. In such case, this License incorporates the limitation as if written in the body of this License.

9. The Free Software Foundation may publish revised and/or new versions of the General Public License from time to time. Such new versions will be similar in spirit to the present version, but may differ in detail to address new problems or concerns.

Each version is given a distinguishing version number. If the Program specifies a version number of this License which applies to it and "any later version", you have the option of following the terms and conditions either of that version or of any later version published by the Free Software Foundation. If the Program does not specify a version number of this License, you may choose any version ever published by the Free Software Foundation.

10. If you wish to incorporate parts of the Program into other free programs whose distribution conditions are different, write to the author to ask for permission. For software which is copyrighted by the Free Software Foundation, write to the Free Software Foundation; we sometimes make exceptions for this. Our decision will be guided by the two goals of preserving the free status of all derivatives of our

free software and of promoting the sharing and reuse of software generally.

NO WARRANTY

11. BECAUSE THE PROGRAM IS LICENSED FREE OF CHARGE, THERE IS NO WARRANTY FOR THE PROGRAM, TO THE EXTENT PERMITTED BY APPLICABLE LAW. EXCEPT WHEN OTHERWISE STATED IN WRITING THE COPYRIGHT HOLDERS AND/OR OTHER PARTIES PROVIDE THE PROGRAM "AS IS" WITHOUT WARRANTY OF ANY KIND, EITHER EXPRESSED OR IMPLIED, INCLUDING, BUT NOT LIMITED TO, THE IMPLIED WARRANTIES OF MERCHANTABILITY AND FITNESS FOR A PARTICULAR PURPOSE. THE ENTIRE RISK AS TO THE QUALITY AND PERFORMANCE OF THE PROGRAM IS WITH YOU. SHOULD THE PROGRAM PROVE DEFECTIVE, YOU ASSUME THE COST OF ALL NECESSARY SERVICING, REPAIR OR CORRECTION.

12. IN NO EVENT UNLESS REQUIRED BY APPLICABLE LAW OR AGREED TO IN WRITING WILL ANY COPYRIGHT HOLDER, OR ANY OTHER PARTY WHO MAY MODIFY AND/OR REDISTRIBUTE THE PROGRAM AS PERMITTED ABOVE, BE LIABLE TO YOU FOR DAMAGES, INCLUDING ANY GENERAL, SPECIAL, INCIDENTAL OR CONSEQUENTIAL DAMAGES ARISING OUT OF THE USE OR INABILITY TO USE THE PROGRAM (INCLUDING BUT NOT LIMITED TO LOSS OF DATA OR DATA BEING RENDERED INACCURATE OR LOSSES SUSTAINED BY YOU OR THIRD PARTIES OR A FAILURE OF THE PROGRAM TO OPERATE WITH ANY OTHER PROGRAMS), EVEN IF SUCH HOLDER OR OTHER PARTY HAS BEEN ADVISED OF THE POSSIBILITY OF SUCH DAMAGES.

END OF TERMS AND CONDITIONS

How to Apply These Terms to Your New Programs

If you develop a new program, and you want it to be of the greatest possible use to the public, the best way to achieve this is to make it free software which everyone can redistribute and change under these terms.

To do so, attach the following notices to the program. It is safest to attach them to the start of each source file to most effectively convey the exclusion of warranty; and each file should have at least the "copyright" line and a pointer to where the full notice is found.

one line to give the program's name and an idea of what it does.
Copyright (C) yyyy name of author

This program is free software; you can redistribute it and/or modify it under the terms of the GNU General Public License as published by the Free Software Foundation; either version 2 of the License, or (at your option) any later version.

This program is distributed in the hope that it will be useful, but WITHOUT ANY WARRANTY; without even the implied warranty of MERCHANTABILITY or FITNESS FOR A PARTICULAR PURPOSE. See the GNU General Public License for more details.

You should have received a copy of the GNU General Public License along with this program; if not, write to the Free Software Foundation, Inc., 51 Franklin Street, Fifth Floor, Boston, MA 02110-1301, USA.
Also add information on how to contact you by electronic and paper mail.

If the program is interactive, make it output a short notice like this when it starts in an interactive mode:

```
Gnomovision version 69. Copyright (C) year name of author
Gnomovision comes with ABSOLUTELY NO WARRANTY; for details
type `show w'. This is free software, and you are welcome
to redistribute it under certain conditions; type `show c'
for details.
```

The hypothetical commands `show w' and `show c' should show the appropriate parts of the General Public License. Of course, the commands you use may be called something other than `show w' and `show c'; they could even be mouse-clicks or menu items--whatever suits your program.

You should also get your employer (if you work as a programmer) or your school, if any, to sign a "copyright disclaimer" for the program, if necessary. Here is a sample; alter the names:

Yoyodyne, Inc., hereby disclaims all copyright

interest in the program 'Gnomovision'
(which makes passes at compilers) written
by James Hacker.

signature of Ty Coon, 1 April 1989
Ty Coon, President of Vice

This General Public License does not permit incorporating your program into proprietary programs. If your program is a subroutine library, you may consider it more useful to permit linking proprietary applications with the library. If this is what you want to do, use the GNU Lesser General Public License instead of this License.

GNU LESSER GENERAL PUBLIC LICENSE

Version 2.1, February 1999

Copyright (C) 1991, 1999 Free Software Foundation, Inc.
51 Franklin Street, Fifth Floor, Boston, MA 02110-1301 USA
Everyone is permitted to copy and distribute verbatim copies
of this license document, but changing it is not allowed.

[This is the first released version of the Lesser GPL. It also counts
as the successor of the GNU Library Public License, version 2, hence
the version number 2.1.]

Preamble

The licenses for most software are designed to take away your freedom to share and change it. By contrast, the GNU General Public Licenses are intended to guarantee your freedom to share and change free software--to make sure the software is free for all its users.

This license, the Lesser General Public License, applies to some specially designated software packages--typically libraries--of the Free Software Foundation and other authors who decide to use it. You can use it too, but we suggest you first think carefully about whether this license or the ordinary General Public License is the better strategy to use in any particular case, based on the explanations below.

When we speak of free software, we are referring to freedom of use, not price. Our General Public Licenses are designed to make sure that you have the freedom to distribute copies of free software (and charge for this service if you wish); that you receive source code or can get it if you want it; that you can change the software and use pieces of it in new free programs; and that you are informed that you can do these things.

To protect your rights, we need to make restrictions that forbid distributors to deny you these rights or to ask you to surrender these rights. These restrictions translate to certain responsibilities for you if you distribute copies of the library or if you modify it.

For example, if you distribute copies of the library, whether gratis or for a fee, you must give the recipients all the rights that we gave you. You must make sure that they, too, receive or can get the source code. If you link other code with the library, you must provide complete object files to the recipients, so that they can relink them with the library after making changes to the library and recompiling it. And you must show them these terms so they know their rights.

We protect your rights with a two-step method: (1) we copyright the library, and (2) we offer you this license, which gives you legal permission to copy, distribute and/or modify the library.

To protect each distributor, we want to make it very clear that there is no warranty for the free library. Also, if the library is modified by someone else and passed on, the recipients should know that what they have is not the original version, so that the original author's reputation will not be affected by problems that might be introduced by others.

Finally, software patents pose a constant threat to the existence of any free program. We wish to make sure that a company cannot effectively restrict the users of a free program by obtaining a restrictive license from a patent holder. Therefore, we insist that any patent license obtained for a version of the library must be consistent with the full freedom of use specified in this license.

Most GNU software, including some libraries, is covered by the ordinary GNU General Public License. This license, the GNU Lesser General Public License, applies to certain designated libraries, and is quite different from the ordinary General Public License. We use this license for certain libraries in order to permit linking those libraries into non-free programs.

When a program is linked with a library, whether statically or using a shared library, the combination of the two is legally speaking a combined work, a derivative of the original library. The ordinary General Public License therefore permits such linking only if the entire combination fits its criteria of freedom. The Lesser General Public License permits more lax criteria for linking other code with the library.

We call this license the "Lesser" General Public License because it does Less to protect the user's freedom than the ordinary General Public License. It also provides other free software developers Less of an advantage over competing non-free programs. These disadvantages are the reason we use the ordinary General Public License for many libraries. However, the Lesser license provides advantages in certain special circumstances.

For example, on rare occasions, there may be a special need to encourage the widest possible use of a certain library, so that it becomes a de-facto standard. To achieve this, non-free programs must be allowed to use the library. A more frequent case is that a free library does the same job as widely used non-free libraries. In this case, there is little to gain by limiting the free library to free software only, so we use the Lesser General Public License.

In other cases, permission to use a particular library in non-free programs enables a greater number of people to use a large body of free software. For example, permission to use the GNU C Library in non-free programs enables many more people to use the whole GNU operating system, as well as its variant, the GNU/Linux operating system.

Although the Lesser General Public License is Less protective of the users' freedom, it does ensure that the user of a program that is linked with the Library has the freedom and the wherewithal to run that program using a modified version of the Library.

The precise terms and conditions for copying, distribution and modification follow. Pay close attention to the difference between a "work based on the library" and a "work that uses the library". The former contains code derived from the library, whereas the latter must be combined with the library in order to run.

TERMS AND CONDITIONS FOR COPYING, DISTRIBUTION AND MODIFICATION

0. This License Agreement applies to any software library or other program which contains a notice placed by the copyright holder or other authorized party saying it may be distributed under the terms of this Lesser General Public License (also called "this License"). Each licensee is addressed as "you".

A "library" means a collection of software functions and/or data prepared so as to be conveniently linked with application programs (which use some of those functions and data) to form executables.

The "Library", below, refers to any such software library or work which has been distributed under these terms. A "work based on the Library" means either the Library or any derivative work under copyright law; that is to say, a work containing the Library or a portion of it, either verbatim or with modifications and/or translated straightforwardly into another language. (Hereinafter, translation is included without limitation in the term "modification".)

"Source code" for a work means the preferred form of the work for making modifications to it. For a library, complete source code means all the source code for all modules it contains, plus any associated interface definition files, plus the scripts used to control compilation and installation of the library.

Activities other than copying, distribution and modification are not covered by this License; they are outside its scope. The act of running a program using the Library is not restricted, and output from such a program is covered only if its contents constitute a work based on the Library (independent of the use of the Library in a tool for writing it). Whether that is true depends on what the Library does and what the program that uses the Library does.

1. You may copy and distribute verbatim copies of the Library's complete source code as you receive it, in any medium, provided that you conspicuously and appropriately publish on each copy an appropriate copyright notice and disclaimer of warranty; keep intact all the notices that refer to this License and to the absence of any warranty; and distribute a copy of this License along with the Library.

You may charge a fee for the physical act of transferring a copy, and you may at your option offer warranty protection in exchange for a fee.

2. You may modify your copy or copies of the Library or any portion of it, thus forming a work based on the Library, and copy and distribute such modifications or work under the terms of Section 1 above, provided that you also meet all of these conditions:

- a) The modified work must itself be a software library.
- b) You must cause the files modified to carry prominent notices stating that you changed the files and the date of any change.
- c) You must cause the whole of the work to be licensed at no charge to all third parties under the terms of this License.
- d) If a facility in the modified Library refers to a function or a table of data to be supplied by an application program that uses the facility, other than as an argument passed when the facility is invoked, then you must make a good faith effort to ensure that, in the event an application does not supply such function or table, the facility still operates, and performs whatever part of its purpose remains meaningful.

(For example, a function in a library to compute square roots has a purpose that is entirely well-defined independent of the application. Therefore, Subsection 2d requires that any application-supplied function or table used by this function must be optional: if the application does not supply it, the square root function must still compute square roots.)

These requirements apply to the modified work as a whole. If identifiable sections of that work are not derived from the Library, and can be reasonably considered independent and separate works in themselves, then this License, and its terms, do not apply to those sections when you distribute them as separate works. But when you distribute the same sections as part of a whole which is a work based on the Library, the distribution of the whole must be on the terms of this License, whose permissions for other licensees extend to the entire whole, and thus to each and every part regardless of who wrote it.

Thus, it is not the intent of this section to claim rights or contest your rights to work written entirely by you; rather, the intent is to exercise the right to control the distribution of derivative or collective works based on the Library.

In addition, mere aggregation of another work not based on the Library with the Library (or with a work based on the Library) on a volume of a storage or distribution medium does not bring the other work under the scope of this License.

3. You may opt to apply the terms of the ordinary GNU General Public License instead of this License to a given copy of the Library. To do this, you must alter all the notices that refer to this License, so that they refer to the ordinary GNU General Public License, version 2, instead of to this License. (If a newer version than version 2 of the ordinary GNU General Public License has appeared, then you can specify that version instead if you wish.) Do not make any other change in these notices.

Once this change is made in a given copy, it is irreversible for that copy, so the ordinary GNU General Public License applies to all subsequent copies and derivative works made from that copy.

This option is useful when you wish to copy part of the code of the Library into a program that is not a library.

4. You may copy and distribute the Library (or a portion or derivative of it, under Section 2) in object code or executable form under the terms of Sections 1 and 2 above provided that you accompany it with the complete corresponding machine-readable source code, which must be distributed under the terms of Sections 1 and 2 above on a medium customarily used for software interchange.

If distribution of object code is made by offering access to copy from a designated place, then offering equivalent access to copy the source code from the same place satisfies the requirement to distribute the source code, even though third parties are not compelled to copy the source along with the object code.

5. A program that contains no derivative of any portion of the Library, but is designed to work with the Library by being compiled or linked with it, is called a "work that uses the Library". Such a work, in isolation, is not a derivative work of the Library, and therefore falls outside the scope of this License.

However, linking a "work that uses the Library" with the Library creates an executable that is a derivative of the Library (because it contains portions of the Library), rather than a "work that uses the library". The executable is therefore covered by this License. Section 6 states terms for distribution of such executables.

When a "work that uses the Library" uses material from a header file that is part of the Library, the object code for the work may be a derivative work of the Library even though the source code is not. Whether this is true is especially significant if the work can be linked without the Library, or if the work is itself a library. The threshold for this to be true is not precisely defined by law.

If such an object file uses only numerical parameters, data structure layouts and accessors, and small macros and small inline functions (ten lines or less in length), then the use of the object file is unrestricted, regardless of whether it is legally a derivative work. (Executables containing this object code plus portions of the Library will still fall under Section 6.)

Otherwise, if the work is a derivative of the Library, you may distribute the object code for the work under the terms of Section 6. Any executables containing that work also fall under Section 6, whether or not they are linked directly with the Library itself.

6. As an exception to the Sections above, you may also combine or link a "work that uses the Library" with the Library to produce a work containing portions of the Library, and distribute that work under terms of your choice, provided that the terms permit modification of the work for the customer's own use and reverse engineering for debugging such modifications.

You must give prominent notice with each copy of the work that the Library is used in it and that the Library and its use are covered by this License. You must supply a copy of this License. If the work during execution displays copyright notices, you must include the copyright notice for the Library among them, as well as a reference directing the user to the copy of this License. Also, you must do one of these things:

- a) Accompany the work with the complete corresponding machine-readable source code for the Library including whatever changes were used in the work (which must be distributed under Sections 1 and 2 above); and, if the work is an executable linked with the Library, with the complete machine-readable "work that uses the Library", as object code and/or source code, so that the user can modify the Library and then relink to produce a modified executable containing the modified Library. (It is understood that the user who changes the contents of definitions files in the Library will not necessarily be able to recompile the application to use the modified definitions.)
- b) Use a suitable shared library mechanism for linking with the Library. A suitable mechanism is one that (1) uses at run time a copy of the library already present on the user's computer system, rather than copying library functions into the executable, and (2) will operate properly with a modified version of the library, if the user installs one, as long as the modified version is interface-compatible with the version that the work was made with.
- c) Accompany the work with a written offer, valid for at least three years, to give the same user the materials specified in Subsection 6a, above, for a charge no more than the cost of performing this distribution.
- d) If distribution of the work is made by offering access to copy from a designated place, offer equivalent access to copy the above specified materials from the same place.
- e) Verify that the user has already received a copy of these materials or that you have already sent this user a copy.

For an executable, the required form of the "work that uses the Library" must include any data and utility programs needed for reproducing the executable from it. However, as a special exception, the materials to be distributed need not include anything that is normally distributed (in either source or binary form) with the major components (compiler, kernel, and so on) of the operating system on which the executable runs, unless that component itself accompanies the executable.

It may happen that this requirement contradicts the license restrictions of other proprietary libraries that do not normally accompany the operating system. Such a contradiction means you cannot use both them and the Library together in an executable that you distribute.

7. You may place library facilities that are a work based on the Library side-by-side in a single library together with other library facilities not covered by this License, and distribute such a combined library, provided that the separate distribution of the work based on the

Library and of the other library facilities is otherwise permitted, and provided that you do these two things:

- a) Accompany the combined library with a copy of the same work based on the Library, uncombined with any other library facilities. This must be distributed under the terms of the Sections above.
- b) Give prominent notice with the combined library of the fact that part of it is a work based on the Library, and explaining where to find the accompanying uncombined form of the same work.

8. You may not copy, modify, sublicense, link with, or distribute the Library except as expressly provided under this License. Any attempt otherwise to copy, modify, sublicense, link with, or distribute the Library is void, and will automatically terminate your rights under this License. However, parties who have received copies, or rights, from you under this License will not have their licenses terminated so long as such parties remain in full compliance.

9. You are not required to accept this License, since you have not signed it. However, nothing else grants you permission to modify or distribute the Library or its derivative works. These actions are prohibited by law if you do not accept this License. Therefore, by modifying or distributing the Library (or any work based on the Library), you indicate your acceptance of this License to do so, and all its terms and conditions for copying, distributing or modifying the Library or works based on it.

10. Each time you redistribute the Library (or any work based on the Library), the recipient automatically receives a license from the original licensor to copy, distribute, link with or modify the Library subject to these terms and conditions. You may not impose any further restrictions on the recipients' exercise of the rights granted herein. You are not responsible for enforcing compliance by third parties with this License.

11. If, as a consequence of a court judgment or allegation of patent infringement or for any other reason (not limited to patent issues), conditions are imposed on you (whether by court order, agreement or otherwise) that contradict the conditions of this License, they do not excuse you from the conditions of this License. If you cannot distribute so as to satisfy simultaneously your obligations under this License and any other pertinent obligations, then as a consequence you may not distribute the Library at all. For example, if a patent license would not permit royalty-free redistribution of the Library by all those who receive copies directly or indirectly through you, then the only way you could satisfy both it and this License would be to refrain entirely from distribution of the Library.

If any portion of this section is held invalid or unenforceable under any particular circumstance, the balance of the section is intended to apply, and the section as a whole is intended to apply in other circumstances.

It is not the purpose of this section to induce you to infringe any patents or other property right claims or to contest validity of any such claims; this section has the sole purpose of protecting the integrity of the free software distribution system which is implemented by public license practices. Many people have made generous contributions to the wide range of software distributed through that system in reliance on consistent application of that system; it is up to the author/donor to decide if he or she is willing to distribute software through any other system and a licensee cannot impose that choice.

This section is intended to make thoroughly clear what is believed to be a consequence of the rest of this License.

12. If the distribution and/or use of the Library is restricted in certain countries either by patents or by copyrighted interfaces, the original copyright holder who places the Library under this License may add an explicit geographical distribution limitation excluding those countries, so that distribution is permitted only in or among countries not thus excluded. In such case, this License incorporates the limitation as if written in the body of this License.

13. The Free Software Foundation may publish revised and/or new versions of the Lesser General Public License from time to time. Such new versions will be similar in spirit to the present version, but may differ in detail to address new problems or concerns.

Each version is given a distinguishing version number. If the Library specifies a version number of this License which applies to it and "any later version", you have the option of following the terms and conditions either of that version or of any later version published by the Free Software Foundation. If the Library does not specify a license version number, you may choose any version ever published by the Free Software Foundation.

14. If you wish to incorporate parts of the Library into other free programs whose distribution conditions are incompatible with these, write to the author to ask for permission. For software which is copyrighted by the Free Software Foundation, write to the Free Software Foundation; we sometimes make exceptions for this. Our decision will be guided by the two goals of preserving the free status of all derivatives of our free software and of promoting the sharing and reuse of software generally.

NO WARRANTY

15. BECAUSE THE LIBRARY IS LICENSED FREE OF CHARGE, THERE IS NO WARRANTY FOR THE LIBRARY, TO THE EXTENT PERMITTED BY APPLICABLE LAW. EXCEPT WHEN OTHERWISE STATED IN WRITING THE COPYRIGHT HOLDERS AND/OR OTHER PARTIES PROVIDE THE LIBRARY "AS IS" WITHOUT WARRANTY OF ANY KIND, EITHER EXPRESSED OR IMPLIED, INCLUDING, BUT NOT LIMITED TO, THE IMPLIED WARRANTIES OF MERCHANTABILITY AND FITNESS FOR A PARTICULAR PURPOSE. THE ENTIRE RISK AS TO THE QUALITY AND PERFORMANCE OF THE LIBRARY IS WITH YOU. SHOULD THE LIBRARY PROVE DEFECTIVE, YOU ASSUME THE COST OF ALL NECESSARY SERVICING, REPAIR OR CORRECTION.

16. IN NO EVENT UNLESS REQUIRED BY APPLICABLE LAW OR AGREED TO IN WRITING WILL ANY COPYRIGHT HOLDER, OR ANY OTHER PARTY WHO MAY MODIFY AND/OR REDISTRIBUTE THE LIBRARY AS PERMITTED ABOVE, BE LIABLE TO YOU FOR DAMAGES, INCLUDING ANY GENERAL, SPECIAL, INCIDENTAL OR CONSEQUENTIAL DAMAGES ARISING OUT OF THE USE OR INABILITY TO USE THE LIBRARY (INCLUDING BUT NOT LIMITED TO LOSS OF DATA OR DATA BEING RENDERED INACCURATE OR LOSSES SUSTAINED BY YOU OR THIRD PARTIES OR A FAILURE OF THE LIBRARY TO OPERATE WITH ANY OTHER SOFTWARE), EVEN IF SUCH HOLDER OR OTHER PARTY HAS BEEN ADVISED OF THE POSSIBILITY OF SUCH DAMAGES.

END OF TERMS AND CONDITIONS

How to Apply These Terms to Your New Libraries

If you develop a new library, and you want it to be of the greatest possible use to the public, we recommend making it free software that everyone can redistribute and change. You can do so by permitting redistribution under these terms (or, alternatively, under the terms of the ordinary General Public License).

To apply these terms, attach the following notices to the library. It is safest to attach them to the start of each source file to most effectively convey the exclusion of warranty; and each file should have at least the "copyright" line and a pointer to where the full notice is found.

one line to give the library's name and an idea of what it does.
Copyright (C) year name of author

This library is free software; you can redistribute it and/or modify it under the terms of the GNU Lesser General Public License as published by the Free Software Foundation; either version 2.1 of the License, or (at your option) any later version.

This library is distributed in the hope that it will be useful, but WITHOUT ANY WARRANTY; without even the implied warranty of MERCHANTABILITY or FITNESS FOR A PARTICULAR PURPOSE. See the GNU Lesser General Public License for more details.

You should have received a copy of the GNU Lesser General Public License along with this library; if not, write to the Free Software Foundation, Inc., 51 Franklin Street, Fifth Floor, Boston, MA 02110-1301 USA
Also add information on how to contact you by electronic and paper mail.

You should also get your employer (if you work as a programmer) or your school, if any, to sign a "copyright disclaimer" for the library, if necessary. Here is a sample; alter the names:

Yoyodyne, Inc., hereby disclaims all copyright interest in the library `Frob' (a library for tweaking knobs) written by James Random Hacker.

signature of Ty Coon, 1 April 1990
Ty Coon, President of Vice
That's all there is to it!

映像配信サービスについてのお問い合わせ先のご案内

スカパー！光

スカパー！光のご利用については、以下にお問い合わせください。

新規のお申し込みは

スカパー！光 受付センター 0120-15-8160（通話料無料）

※受付時間 10：00～20：00（年中無休）

※加入に関するお問い合わせ窓口となります。

サービスの内容などへのお問い合わせは

スカパー！光カスタマーセンター 0570-013-999

※受付時間 10：00～20：00（年中無休）

※携帯／PHS／IP電話からは045-279-7777

ひかりTV

新規のお申し込みやサービスの内容などへのお問い合わせは

ひかりTV カスタマーセンター 0120-001144（通話料無料）

※営業時間 10：00～21：00（年中無休）

地上デジタル放送

B-CASカードのご利用については、株式会社ピーエス・コンディショナルアクセスシステムズのカスタマーセンターにお問い合わせください。

保守サービスのご案内

■ 保証について

保証期間（1年間）中の故障につきましては、「保証書」の記載にもとづき当社が無償で修理いたしますので、「保証書」は大切に保管してください。
（詳しくは「保証書」の無料修理規定をご覧ください。）

■ 保守サービスについて

保証期間後においても、引き続き安心してご利用いただける「定額保守サービス」と、故障修理のつど料金をいただく「実費保守サービス」があります。
当社では、安心して商品をご利用いただける定額保守サービスをお勧めしております。

保守サービスの種類は

定額保守サービス	● 毎月一定の料金をお支払いいただき、故障時には当社が無償で修理を行うサービスです。
実費保守サービス	● 修理に要した費用をいただきます。 （修理費として、お客様宅へおうかがいするための費用および修理に要する技術的費用・部品代をいただきます。） （故障内容によっては高額になる場合もありますのでご了承ください。） ● 当社のサービス取扱所まで商品をお持ちいただいた場合は、お客様宅へおうかがいするための費用が不要になります。

■ 故障の場合は

故障した場合は、以下へお問い合わせ下さい。

● NTT東日本エリア（北海道、東北、関東、甲信越地区）でご利用のお客様

☎ 0120-242751（24時間365日）

※17：00～翌日9：00までは、録音にて受付しており順次ご対応いたします。

※故障修理などの対応時間：9：00～17：00

● NTT西日本エリア（東海、北陸、近畿、中国、四国、九州地区）でご利用のお客様

☎ 0120-248995（24時間365日）

※携帯電話・PHSからも利用可能です。

※故障修理などの対応時間：9：00～17：00

電話番号をお間違えにならないように、ご注意願います。

■ 補修用部品の保有期間について

本商品の補修用性能部品（商品の性能を維持するために必要な部品）を、製造打ち切り後、7年間保有しています。

この取扱説明書は、森林資源保護のため、再生紙を使用しています。

当社ホームページでは、各種商品の情報やバージョンアップサービスなどを提供しています。本商品を最適にご利用いただくために、定期的にご覧いただくことをお勧めします。

当社ホームページ

- NTT東日本 <http://web116.jp/ced/>
- NTT西日本 <http://www.ntt-west.co.jp/kiki/>

本商品の機器の接続、設定、お取り扱い方法等に関する相談は下記へお気軽にご相談ください。

■NTT東日本エリア（北海道、東北、関東、甲信越地区）でご利用のお客様

NTT東日本 光サポートセンター



0120-970492（9：00～21：00）

携帯電話・PHS・050IP電話からご利用の場合（通話料金がかかります）

03-5667-7035（9：00～21：00）

※年末年始12月29日～1月3日は休業とさせていただきます。

■NTT西日本エリア（東海、北陸、近畿、中国、四国、九州地区）でご利用のお客様

NTT西日本 ビジュアルサポートデスク（VSD）

0120-710494（9：00～21：00）

携帯電話・PHS・050IP電話からご利用の場合（通話料金がかかります）

06-6310-3739（9：00～21：00）

※年末年始12月29日～1月3日は休業とさせていただきます。

© 2008 NTEAST・NTTWEST



本 2904-1(2008.10)
PM-1000R-トリセツ
TINSJ4616SCZZ

Picture Mate 1000R PM-1000R



取扱説明書

NTT ©