



ND ナンバー・ディスプレイ対応
ネーム・ディスプレイ / キャッチホン・ディスプレイ



シルバーホン ひびきSⅡ

オススメ機能

骨伝導ハンドセット搭載
 携帯通話設定
 あんしん通話
 快聴設定
 音声操作案内

取扱説明書

このたびは、シルバーホン ひびきSⅡをお買い求めいただきまして、まことにありがとうございます。

- ご使用前に、この「取扱説明書」をよくお読みのうえ、内容を理解してからお使いください。
- お読みになったあとも、本商品のそばなどいつも手もとに置いてお使いください。

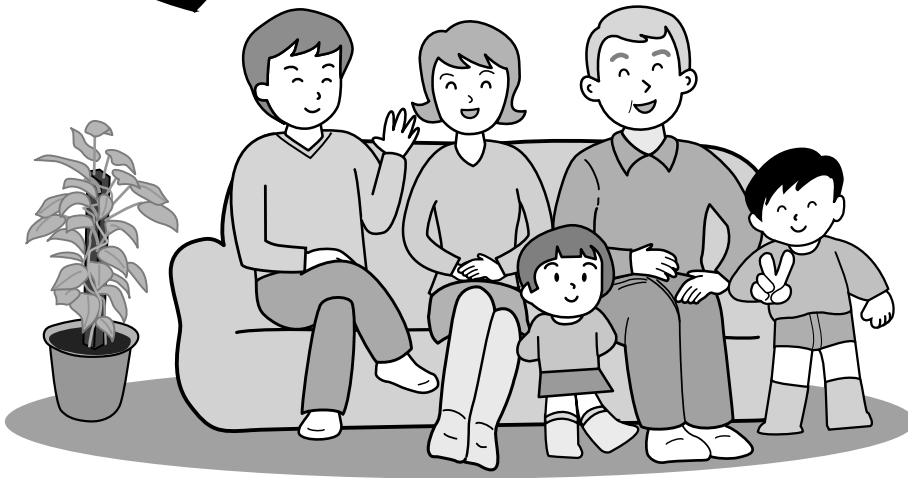

NTT 西日本用

技術基準適合認証品

お使いになる前に

電話を使う

留守番電話を使う

あんしん通話を使う

便利な使いかた

契約が必要なサービスと機能

困ったときは

ご参考に



お使いに
なる前に





安全にお使いいただくために 必ずお読みください

この取扱説明書には、あなたや他の人々への危害や財産への損害を未然に防ぎ、本商品を安全にお使いいただくために、守っていただきたい事項を示しています。

その表示と図記号の意味は次のようになっています。内容をよく理解してから本文をお読みください。

本書を紛失または損傷したときは、当社のサービス取扱所またはお買い求めになった販売店でお求めください。

本書中のマーク説明

| | |
|--|--|
|  危険 | この表示を無視して、誤った取り扱いをすると、人が死亡または重傷を負う危険が切迫して生じることが想定される内容を示しています。 |
|  警告 | この表示を無視して、誤った取り扱いをすると、人が死亡または重傷を負う可能性が想定される内容を示しています。 |
|  注意 | この表示を無視して、誤った取り扱いをすると、人が傷害を負う可能性が想定される内容および物的損害のみの発生が想定される内容を示しています。 |
|  お願い | この表示を無視して、誤った取り扱いをすると、本商品の本来の性能を発揮できなかったり、機能停止を招く内容を示しています。 |

ご使用にあたってのお願い

本商品をご使用にあたって、当社のレンタル電話機がご不要となった場合は、局番なしの116番または当社のサービス取扱所にご連絡いただければ、「機器使用料」は、不要となります。

- 本商品は、情報処理装置等電波障害自主規制協議会（VCCI）の基準に基づくクラスB情報技術装置です。本商品は、家庭環境で使用することを目的としていますが、本商品がラジオやテレビジョン受信機に近接して使用されると、受信障害を引き起こすことがあります。取扱説明書に従って正しい取り扱いをしてください。

- 本商品の仕様は国内向けとなっておりますので、海外ではご利用できません。
This equipment is designed for use in Japan only and cannot be used in any other country.
- 本商品と電話網の間にアダプタなどが接続された場合、アダプタなどが電話網の仕様と完全には一致しないため、本商品が正常に動作しないことがあります。
- 本商品の故障、誤動作、不具合、あるいは停電などの外部要因によって、通信、録音などの機会を逸したために生じた損害、または本商品に登録された情報内容の消失などにより生じた損害などの純粹経済損失につきましては、当社は一切その責任を負いかねますので、あらかじめご了承ください。本商品に登録された情報内容は、別にメモをとるなどして保管くださるようお願いいたします。
- 本商品は、通報先への通報が確実に完了することを約束するものではありません。回線の不通や機器の故障等の可能性も想定し、本商品を用いた通報伝達経路以外の方法を別途ご用意いただくことをお勧めいたします。
- 本商品は、お客様固有のデータを登録または保持可能な商品です。商品内に登録または保持されたデータの流出による不測の損害などを回避するために、本商品を廃棄、譲渡、返却される際には、本商品内に登録または保持されたデータを取扱説明書の消去方法（7ページ）にしたがって消去する必要があります。
- 本商品を設置するための配線工事および修理には、工事担任者資格を必要とします。無資格者の工事は、違法となりまた事故のもととなりますので絶対におやめください。
- 本商品を分解したり改造したりすることは、法律で禁止されていますので絶対に行わないでください。
- 設置する場所が支店・営業所から遠距離の場合には、お使いになれないことがありますので、設置や移動にあたっては当社のサービス取扱所にご相談ください。
- 〈操作早見表〉をご使用の際は、必ず〈取扱説明書〉をよく読み理解したうえでお使いください。
- 商品の外観および機能などの仕様は、お客様にお知らせすることなく変更される場合があります。
- 本書の内容につきましては万全を期しておりますが、お気づきの点がございましたら当社のサービス取扱所へお申しつけください。

前にお使いになる

安全にお使いいただくために必ずお読みください



危険

- 別売の電池パックの充電は、本体に装着して行ってください。その他の条件で充電すると、電池パック(別売)の漏液、発熱、破裂により、火災・感電・やけど・けがの原因となることがあります。
- 別売の電池パックは赤(プラス)・黒(マイナス)の向きが決められています。本体に接続するときは、赤・黒の向きを確かめて正しく差し込んでください。電池パック(別売)の漏液、発熱、破裂により、火災・感電・やけど・けがの原因となることがあります。
- 別売の電池パックを単体では充電しないでください。電池パック(別売)の漏液、発熱、破裂により、火災・感電・やけど・けがの原因となることがあります。
- 別売の電池パックは本体専用です。それ以外の機器には使用しないでください。電池パック(別売)の漏液、発熱、破裂により、火災・感電・やけど・けがの原因となることがあります。
- 別売の電池パックを使用する場合は、以下のことを必ず守ってください。電池パック(別売)の漏液、発熱、破裂により、火災・感電・やけど・けがの原因となることがあります。
 - ・火の中に投入したり、加熱しない。
 - ・直接はんだ付けしない。
 - ・赤(プラス)・黒(マイナス)を針金などの金属類で短絡しない。
 - ・外装チューブ(被覆)をはがしたり、傷をつけない。
 - ・電池カバーを取り付けるとき、電池パック(別売)のコードを挟まない。
 - ・水や海水につけたり、ぬらさない。
- 別売の電池パックを分解、改造しないでください。電池パック(別売)の漏液、発熱、破裂により、火災・感電・やけど・けがの原因となることがあります。
- 別売の電池パック内部の液が眼に入ったときは、失明のおそれがありますので、こすらずにすぐにきれいな水で洗ったあと、直ちに医師の治療を受けてください。

警告

- 万一、煙が出ている、変なにおいがするなどの異常状態のまま使用すると、火災・感電の原因となることがあります。すぐに電源アダプタをコンセントから抜き、煙が出なくなるのを確認して当社のサービス取扱所へご連絡ください。お客様による修理は危険ですから絶対におやめください。
- 万一、本商品を落としたり、キャビネットを破損した場合、電源アダプタをコンセントから抜いて、当社のサービス取扱所へご連絡ください。そのまま使用すると、火災・感電の原因となることがあります。
- 万一、内部に異物や水などが入った場合は、電源アダプタをコンセントから抜いて、当社のサービス取扱所へご連絡ください。そのまま使用すると、火災・感電の原因となります。
- 本商品の通風孔などから内部に金属類や燃えやすいものなど、異物を差し込んだり、落としたりしないでください。万一、異物が入った場合は、電源アダプタをコンセントから抜いて、当社のサービス取扱所へご連絡ください。そのまま使用すると、火災・感電の原因となることがあります。特にお子様のいるご家庭ではご注意ください。
- 本商品を分解したり、改造したりしないでください。火災・感電の原因となることがあります。内部の点検、調整、清掃、修理は、当社のサービス取扱所へご依頼ください。また、改造は法律で禁じられています。



お使いに
なる前に

安全にお使いいただくために必ずお読みください



警告

- 本商品の上や近くに水の入った花瓶、植木鉢、コップ、化粧品、薬用品や水の入った容器、または小さな金属類を置かないでください。こぼれたり、中に入った場合、火災・感電の原因となることがあります。
- ふる場や加湿器のそばなど、湿度の高いところでは使用しないでください。火災・感電の原因となることがあります。
- AC100 Vの商用電源以外では、絶対に使用しないでください。火災・感電の原因となることがあります。
- 電源アダプタコードを傷つけたり、破損したり、加工したり、無理に曲げたり、引っ張ったり、ねじったり、束ねたりしないでください。また、重い物をのせたり、加熱したりすると電源アダプタコードが破損し、火災・感電の原因となることがあります。電源アダプタコードが傷んだら当社のサービス取扱所へご連絡ください。
- テーブルタップや分岐コンセント、分岐ソケットを使用したタコ足配線はしないでください。火災・感電の原因となることがあります。
- 電源アダプタは、必ず付属のものを使用し、それ以外のは絶対にお使いにならないでください。火災・感電の原因となることがあります。
- ぬれた手で本体の電源アダプタを抜き差ししないでください。感電の原因となることがあります。
- 本体の電源アダプタは、ほこりが付着していないことを確認してからコンセントに差し込んでください。また、半年から1年に1回は、本体の電源アダプタをコンセントから抜いて点検・清掃をしてください。ほこりにより火災・感電の原因となることがあります。
- ぬれた手で本商品进行操作したり、電池パック(別売)の交換をしないでください。感電の原因となることがあります。
- 本体の電源アダプタをコンセントに差し込んでおくと振動でゆるみ、すきまができる場合があります。そのすきまにピンなどが入り込むとショートして、火災・感電の原因となることがあります。コンセントと電源アダプタの間にすきまができていないか定期的に点検してください。
- 別売の電池パック内部の液が皮膚や衣服に付着した場合には、皮膚に障害を起こすおそれがありますので、直ちにきれいな水で洗い流してください。
- 本体の電源アダプタコードが傷んだ状態(芯線の露出、断線など)のまま使用すると、火災・感電の原因となることがあります。すぐに本体の電源アダプタを抜いて、当社のサービス取扱所に修理をご依頼ください。
- あんしん通話機能は、本商品を当社の提供する一般電話回線に接続した場合にご利用になれます。IP網やCATV網に接続して使用しないでください。通報が正常に行われない場合があります。

前に
お
使
い
に
な
る

安全にお使いいただくために必ずお読みください



前にお使いになる

安全にお使いいただくために必ずお読みください

⚠️ 注意

お使いになる前に
設置環境

- 直射日光の当たるところや、暖房器具・ボイラーなどのために著しく温度が上昇するところに置かないでください。内部の温度が上がり、火災・故障の原因となることがあります。
- 別売の電池パックの充電温度範囲は5℃～35℃です。この温度範囲外で充電すると、液もれや発熱したり、電池パック(別売)の性能や寿命を低下させる原因となることがあります。
- 調理台のそばなど油飛びや湯気の当たるような場所、ほこりの多い場所に置かないでください。火災・感電の原因となることがあります。
- ぐらついた台の上や傾いたところなど、不安定な場所に置かないでください。また、本商品の上に重い物を置かないでください。バランスがくずれて倒れたり、落下してけがの原因となることがあります。
- 本商品の通風孔などをふさがないでください。また通風孔などに布などをかぶせないでください。通風孔などをふさぐと本商品の内部に熱がこもり、火災の原因となることがあります。また、収納棚や本棚など風通しの悪い狭い場所に押し込まないでください。火災・故障の原因になります。
- 本商品の底面部は、放熱のため温度が上昇しますので、じゅうたん・布団・高級家具・カーペット・ソファなどの上に置かないでください。発熱により、変色したり、火災の原因となることがあります。
- 本商品の底面部にはゴム製のすべり止めを使用していますので、ゴムとの接触面が、まれに変色するおそれがあります。
- 本商品を壁に取り付けるときは、本商品の重みにより落下しないように、柱など充分固定できる場所にしっかりと取り付けてください。落下して、けが・破損の原因となることがあります。
- ドアの近くやベニヤ板などの薄い板壁、ボード板(石膏板)などの壁に本商品を取り付けないでください。振動や自らの重みで落下してけがの原因となることがあります。
- 温度が急激に変化する場所や結露の発生しやすい場所に置かないでください。本商品の内部に水滴が付着し、誤動作や故障の原因となることがあります。
- 磁気を帯びている場所(ラジオ・テレビ・こたつ、その他家電製品のそばなど)に置かないでください。雑音や受信障害の原因となることがあります。

⚠️ 注意

お使いのとき

- 電源アダプタを抜くときは、必ず電源アダプタの本体を持って抜いてください。電源アダプタコードを引っ張るとコードが傷つき、火災・感電や断線の原因となることがあります。
- 近くに雷が発生したときは、本体の電源アダプタをコンセントから抜いてご使用をお控えください。雷によっては、火災・感電の原因となることがあります。
- 本商品や電源アダプタコードを熱器具に近づけないでください。キャビネットや電源アダプタコードの被覆が溶けて、火災・感電の原因となることがあります。
- 長期間で使用にならないときは、安全のため必ず本体の電源アダプタをコンセントから抜いてください。また、電池パック(別売)も取り出してください。



お使いに
なる前に

安全にお使いいただくために必ずお読みください

前にお使いになる

⚠ 注意

お使いのとき

STOP お願い

置き場所について

こんな場合は、電話が
つながらなかったり、
雑音が入ることがあり
ます。

●本商品に乗らないでください。特に、小さなお子様のいる家庭ではご注意ください。
倒れたり、壊したりしてけがの原因となることがあります。

●別売の電池パックの交換のときには、当社指定の電池パックをお使いください。
指定以外の電池パックを使用すると、誤動作・故障の原因となることがあります。

●故障の原因となりますので、次のような場所への設置は避けてください。

- ・製氷倉庫など特に温度の下がる場所
- ・塵・ほこり・鉄粉・有毒ガスなどが発生する場所

●電気製品・AV・OA機器などの磁気を帯びているところや磁波が発生しているところに
置かないでください(コンピュータ、電子レンジ、スピーカ、テレビ、ラジオ、蛍光灯、
電気こたつ、インバータエアコン、電磁調理器など)。

- ・磁気や電気雑音の影響を受けると雑音が大きくなったり、通話ができなくなることがあり
ます(特に電子レンジ使用時には影響を受けることがあります)。
- ・テレビ、ラジオなどに近いと受信障害の原因となったり、テレビ画面が乱れることがあり
ます。

●以下のようなところには置かないでください。

- ・クーラ、暖房器具、換気口などから風が直接あたる場所
- ・ほこりや振動が多い場所
- ・換気の悪い場所
- ・揮発性可燃物やカーテンに近い場所

●本商品の設置場所等によっては、近くに置いたラジオへの雑音やテレビ画面のチラツキや
ゆがみなどが発生する場合があります。

このような現象が本商品の影響によると思われる場合は、本体の電源アダプタをいったん
抜いてください。電源アダプタを抜くことにより、ラジオやテレビなどが正常な状態に回復
するようでしたら、次のような方法を試みてください。

- ・本商品をテレビなどから遠ざける
- ・本商品またはテレビなどの向きを変える

●同じ回線に他の電話機を接続(ブランチ接続)してお使いになると、
本商品の機能が使えなくなったり正常に動作しなくなることが
あります。

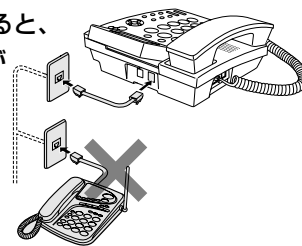

●硫化水素が発生する場所(温泉地など)では、本商品の寿命が短くなる可能性があります。

安全にお使いいただくために必ずお読みください



STOP お願い

取り扱いについて

●ベンジン、シンナー、アルコールなどでふかないでください。本商品の変色や変形の原因となることがあります。汚れがひどいときは、薄い中性洗剤をつけた布をよくしぼって汚れをふき取り、やわらかい布でからぶきしてください。

●通話中や留守番機能などの動作中に電源を切ったり、電源アダプタを抜いたりしないでください。故障の原因となることがあります。

●電源アダプタを抜いたままにしないでください。
 ・留守番機能やドアホンが使用できません。
 ・ナンバー・ディスプレイを利用した機能が使用できません。
 ・あんしん通話の通報はできません。

●以下のような使用はしないでください。
 ・浴室で使用したり、水の中につけたりしないでください。
 ・水道水などの流水に直接当てないでください。
 ・水滴が付いた場合は、なるべく早く乾いた布などでふき取ってください。
 ・ぬれたまま、0℃以下になる場所に放置しないでください。
 ・送話口の穴などに水滴が付いたときは、水滴を取り除いてからお使いください。

●落としたり、強い衝撃を与えないでください。故障の原因となることがあります。

●使用中に操作を受け付けなくなったときは、底面のリセットボタンをつまようじなどの先のとがったもので押してください。リセットボタンを押すと、ディスプレイの表示内容、留守ボタン、通話録音／再生ボタン、外線／ハンドフリーボタン、保留／ドアホンボタン、あんしんボタンなどが点滅します。
 電話回線の種類が「自動設定」のときは、回線自動設定をします。設定中に受話器を取りあげると「しばらくお待ちください。」と聞こえます。「ピー」と聞こえてからお使いください。
 ※リセットボタンを押しても、設定や登録内容は消えません。

STOP お願い

お使いのとき

●受話音量を「大」、「特大」で使用した場合、「ピー」と鳴ることがあります。そのときは、受話音量を「中」または「標準」でお使いください。

●ハンドフリーでお話しのとき、以下の点に注意してください。
 ・マイクの前には、ものなどを置かないでください。また、マイクとの距離は50cm以内を目安としてお話しください。
 ・マイクを手でふさがないようにしてください。「ピー」と鳴ることがあります。
 ・以下のような場合、スピーカからの音が途切れることがあります。
 ・相手の方のお話しが終わらないうちに、こちらから話しかけたとき
 ・相手の方と同時に話し始めたとき
 ・周囲の騒音が大きい場所に置いたとき

●トラックや車、オートバイが近くを通ったとき、雑音が入る場合があります。



お使いに
なる前に

安全にお使いいただくために必ずお読みください

前にお使いになる

STOP お願い

その他

●ナンバー・ディスプレイのご利用に際しては、総務省の定める「発信者情報通知サービスの利用における発信者個人情報の保護に関するガイドライン」を尊重してご利用願います。

●110番、119番、118番などからの緊急呼び返しを受けた場合でも、留守番電話が応答してしまうことがあります。

●キャッチホンサービスをご契約になる場合には、次の点にご注意ください。
・キャッチホン・ディスプレイとキャッチホンⅡサービスをご利用になり、割り込み回数を「0」に設定すると通話中にキャッチホンが入らなくなりますので番号表示されません。
・通話中にキャッチホン信号が入ってきたときは、必ずキャッチボタンを押して切りかえてください。他の方法ではうまく切りかわらないことがあります。

●電源アダプタを電源コンセントに差し込むと、本体が温かくなりますが故障ではありません。

破棄（または譲渡、返却）される場合のご注意

本商品は、お客様固有のデータを登録または保持可能な商品です。本商品内に登録または保持されたデータの流出による不測の損害などを回避するために、本商品を廃棄、譲渡、返却される際には、本商品内に登録または保持されたデータを消去する必要があります。（「お買い求めの状態に戻す（全データ初期化）137ページ」）

安全にお使いいただくために必ずお読みください



このページは、お客様がよくご利用される使いかたやお困りになったときの参照ページをまとめています。

まず、設置したい



お使いになる前に

1~32
ページ

電話を使いたい



電話を使う

33~71
ページ

留守番電話を使いたい



留守番電話を使う

72~91
ページ

あんしん通話を使いたい



あんしん通話を使う

92~110
ページ

ナンバー・ディスプレイを使いたい



ナンバー・ディスプレイ

114~121
ページ

困ったとき



困ったときは

126~129
ページ

別売品がほしいとき



- 別売品について→20ページ
- 別売のドアホンを接続したとき→133,134ページ

音声操作案内を使いたい

上下ボタンで選択し決定ボタンを押してください。

- 音声で読み上げて確認する→61ページ



- 全体のもくじは、9~11ページの「もくじ」をご覧ください。
- ボタン名は、21~23ページの「各部の名前とはたらき」をご覧ください。
- 機能名のさくいんは、152~154ページの「さくいん」をご覧ください。



お使いに
なる前に

もくじ

前にお使いになる



お使いになる前に



| | |
|----------------------------|----|
| 安全にお使いいただくために 必ずお読みください | 1 |
| 用途別さくいん | 8 |
| もくじ | 9 |
| 特長 | 12 |
| 知っておいていただきたいこと | 18 |
| セットを確認してください (付属品) | 19 |
| 別売品について | 20 |
| 各部の名前とはたらき | 21 |
| ディスプレイの表示について | 24 |
| 接続する | 25 |
| 携帯通話設定をする | 26 |
| 電話回線の種類を合わせる (回線種別) | 28 |
| 壁に掛けて使う | 29 |
| 日付けと時刻を合わせる (カレンダー設定) | 30 |
| 機能を選ぶ (機能設定一覧表) | 31 |

もくじ



電話を使う



| | |
|-----------------------------|--------------------------|
| 呼び出し音の大きさを調節する (呼出し音量) | 33 |
| 呼び出し音の種類を選ぶ (呼出し音質) | 34 |
| 電話をかける | 35 |
| 電話を受ける | 36 |
| 電話をかける・受ける (ハンズフリー通話) | 37 |
| 相手の声の大きさと音質を調節する | 38 (受話音量、スピーカ音量、受話音質) |
| 相手の声の速さを調節する (受話速度) | 39 |
| 快聴設定を登録する | 40 |
| 電話をかけ直す (発信履歴) | 41 |
| 相手に待っていただく (保留) | 42 |
| 通話を録音する (通話録音) | 43 |
| ワンタッチダイヤルを登録する | 44 |
| 電話帳を登録する | 48 |
| 文字入力のしかた | 52 |
| ワンタッチダイヤルで電話をかける | 57 |
| 電話帳で電話をかける | 58 |
| 電話帳の相手先を表示させる | 59 |
| 音声で読み上げて確認する (音声案内) | 61 |
| 固定電話から携帯電話への 通話サービスを利用する | 64 |
| 携帯通話設定について | 66 |
| 携帯通話設定を利用する | 67 |
| 携帯局番設定を行う | 70 |



留守番電話を使う



| | |
|-----------------------------|----|
| 留守番電話について | 72 |
| 留守番メッセージについて | 73 |
| 外出する前に（留守番の設定） | 74 |
| 用件を聞く | 75 |
| 用件を消去する | 76 |
| 留守番メッセージを録音する | 78 |
| 暗証番号を登録する | 80 |
| 外出先から用件を聞く（リモート操作） | 81 |
| 外出先から留守番に設定する（リモート操作） | 82 |
| 外出先から用件転送に設定する（リモート操作） | 83 |
| 用件を転送する（用件転送） | 84 |
| 電話が自動的につながるようにする（自動着信） | 88 |
| 用件の録音時間を選ぶ | 89 |
| 留守番のときの呼び出し音の回数をかえる（留守応答回数） | 90 |



あんしん通話を使う



| | |
|------------------------|-----|
| あんしん通話について | 92 |
| あんしん通話の表示について | 96 |
| 自分の電話番号を登録する（自番号登録） | 97 |
| 通報先の電話番号を登録する（通報先番号登録） | 98 |
| 通話終了条件を設定する | 103 |
| あんしん通話の動作設定をする | 105 |
| 警報音鳴動設定をする | 106 |
| 通話時間設定をする | 107 |
| あんしんメッセージを録音する | 108 |
| あんしんメッセージを選択する | 110 |



便利な使いかた



| | |
|--------------------------|-----|
| ディスプレイの濃さを調節する（表示コントラスト） | 111 |
| ボタンを押したときの音を設定する（ボタン確認音） | 112 |
| 新着表示を設定する | 113 |



お使いに
なる前に

もくじ

前にお使いになる

もくじ



契約が必要な サービスと機能

ナンバー・ディスプレイ



- ナンバー・ディスプレイについて……………114
- かかってきた電話番号を表示 ……117
させる (着信履歴)
- 着信履歴で電話をかける ……118
(コールバック)
- 着信履歴を電話帳に登録する ……119
- 呼び出し音で相手がわかる ……120
(識別着信音質設定)

ネーム・ディスプレイ

- ネーム・ディスプレイについて ……122

キャッチホン・ディスプレイ

- 通話中にかかってきた相手がわかる ……123
(キャッチホン・ディスプレイ)

キャッチホンサービス

- キャッチホンサービスを利用する ……125



ご参考に



- 骨伝導ハンドセットを使うには ……130
- 別売の電池パックを使うには ……132
- 別売のドアホンを接続したとき ……133
- ADSL/ISDN回線を利用する ……135
- ADSL/ISDN回線に接続した ……136
とき (PAD設定)
- お買い求め時の状態に戻す ……137
(全データ初期化)
- 停電のとき ……138
- お手入れのしかたについて ……139
- 主な仕様 ……140
- 区点コード表 ……141
- さくいん ……152
- 保守サービスのご案内 ……155
- リモート操作カード ……156
- 操作早見表 ……158



困ったときは



- 故障かな?と思ったら ……126
- こんな表示がでたときは ……128
- 携帯通話設定について ……129



骨伝導ハンドセット (75,130ページ)

骨伝導ハンドセットは、普通の電話機では聞こえにくい騒音の大きい場所での使用および高齢者のかたや難聴のかたに適しています。

留守番電話に録音された用件を聞かるときに、骨伝導ハンドセットを利用すると骨伝導機能で内容を確認することができます。

骨伝導のしくみ

通常、音声は鼓膜を通して受け取ります。骨伝導は音声を振動にかえて直接頭蓋骨に伝えます。これが内耳に達し、聴覚神経を通して脳に届き、音として感じます。

骨伝導ハンドセットの使用方法

骨伝導振動部を耳または耳のまわりや頭部にあてて聞きます。聞き取りやすい位置でお使いください。

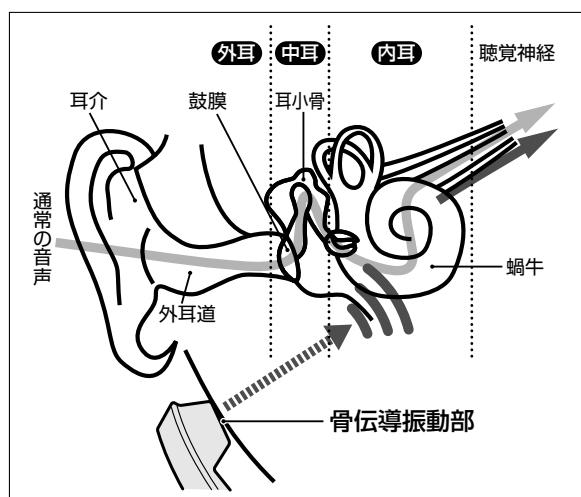

押しやすい、持ちやすいデザイン

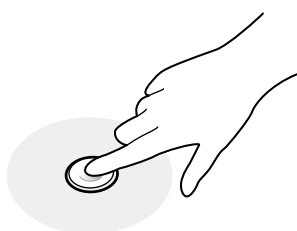

すべりにくい、くぼみ形状のダイヤルボタン



すべりにくい受話器



操作を音声で案内 (音声案内 61ページ)

① 機能を設定するとき

上下ボタンで選択し
決定ボタンを押して
ください。

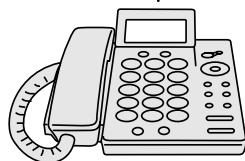

② ワンタッチダイヤルや電話帳 で名前を入力するとき

名前を入力し
決定ボタンを
押してください。

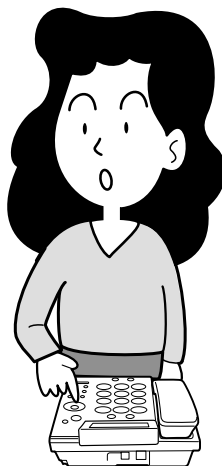
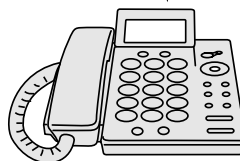

③ 電話番号を登録するとき

電話番号を入力し
決定ボタンを押して
ください。

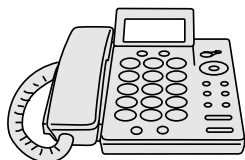

④ 登録や設定を終了する とき

内容を確認し決定ボタン
か機能ボタンを押して
ください。



音声案内機能を設定すると以下の内容を音声で案内します。

- ・ 機能を設定するとき、設定操作を音声で案内します。
- ・ 受話器を置いたままダイヤルボタンを押すと、ダイヤルボタンを読み上げます。
- ・ 発信履歴、着信履歴*を確認するとき、発信／着信の日時、相手の名前や電話番号を読み上げます。
- ・ ワンタッチダイヤルボタンを押したとき、名前と電話番号を読み上げます。
- ・ 電話帳検索のとき、名前と電話番号を読み上げます。
- ・ 電話をかけてきた相手の名前を読み上げます。*

* ナンバー・ディスプレイ (114ページ) のご契約が必要です。

声で確認できるから
わかりやすいわ!



タナカさん
からお電話
です。



ゆっくり設定できる

〇〇さんの電話番号
なんだったっけ！

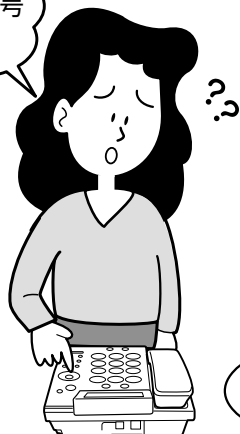

設定中に時間がたっても設定中断がないので、設定などの操作が苦手な方もゆっくり設定することができます！

時間がたっても設定が中断することがないので、ゆっくり設定できる

操作中にいつでも元の画面に戻せる「機能取消」ボタン

機能取消ボタンで
元の画面に戻る！

どのボタンを押したら
良いかがわからない！

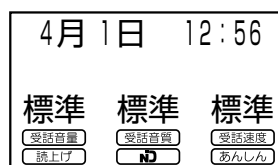
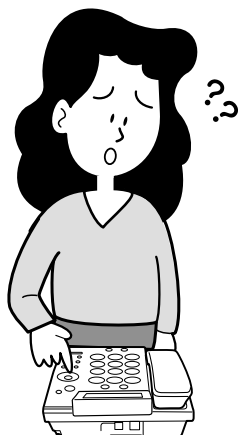

- 1つ前の画面に戻すときは「快聴設定 戻る／消去ボタン」を押します。
- 入力中に押し間違えたときは「快聴設定 戻る／消去ボタン」を押すと文字や数字が消されます。



お使いになる前に

特長

前にお使いになる

特長

見やすい操作のわかりやすい大型ディスプレイ (24ページ)

●はっきり3行表示

| | | | | | | | |
|--|--|--|--|--|--|--|--|
| | | | | | | | |
| | | | | | | | |
| | | | | | | | |

←設定(動作)項目

←設定内容

←操作するボタンなど

受話音質設定

低 → 標準 → 高

【受話音質】

←1行目に設定(動作)項目が表示されるので、迷わず安心

←3行目に操作するボタンなどを表示して教えてくれる!

ディスプレイが3行に分かれて整理されているのでわかりやすい



携帯電話へ電話する際、事業者識別番号を自動付与する「固定電話から携帯電話への通話サービス」 (64ページ)

ご家庭や会社でお使いの固定電話から携帯電話へかける場合、携帯通話設定をすることにより、自動的に事業者識別番号をつけてダイヤルすることができます。

- IP電話サービスをご利用の方も、この機能を利用できます。
- ひかり電話サービスをご利用の場合、この機能はご利用できません。



(例) NTT西日本のサービスを利用するには

| | | |
|-----------|---|---------------|
| 0039 | + | 090-XXXX-XXXX |
| (事業者識別番号) | | (携帯電話番号) |



あんしん通話 (92ページ)

あらかじめ登録しておいた複数の通報先に、簡単な操作で自動的に発信できます。お買い求め時は「解除する」に設定されていますので、登録と設定が必要です。

あんしん通話

あんしんボタンを長く押すだけで、通報先に電話がつながります。通報先へは、音声合成メッセージでこちらの電話番号などを通知します。



あんしんメッセージ

通報先へ、音声合成メッセージでこちらの電話番号などを通知します。あらかじめ用意されているあんしんメッセージのほか、自分で録音したメッセージを使用することもできます。(メッセージを流さないこともできます。)

ハンドフリー通話

通報先と電話がつながると、本商品のマイクとスピーカを使って、お話しすることができます。



こんなかたに便利です。

- お子さんが留守番をすることが多いご家庭に
- ひとり暮らしのお年寄りに
- 妊娠中のかたがいらっしゃるご家庭に
- 単身赴任の方に



快聴設定 (40ページ)

相手の声の大きさ、音質、速さの設定をお好みの設定値としてまとめて登録し、家族で使い分けることができます。

① 声の大きさ



② 声の音質



③ 速さ



<快聴設定例>

- ① 声の大きさ (受話音量) …… 「特大」
- ② 声の音質 (受話音質) …… 「低 (低音強調)」
- ③ 声の速度 (受話速度) …… 「遅い」

まとめて快聴設定1に登録!!

大きい音でゆっくりと聞きとれるように登録できるのね。



電話帳 (48ページ)

よくかける相手の名前と電話番号を100件登録することができます。

たくさん登録できるからうれしいわ。



ワンタッチダイヤル (44ページ)

3つの大きなワンタッチダイヤルボタンによくかける相手の名前と電話番号を登録することができます。

大きなボタンだからボクだってかけられるよ!



知っておいていただきたいこと



前に
お
使
い
に
な
る

知
っ
て
お
い
っ
た
だ
き
た
い
こ
と

登録、設定、解除、確認、録音をするとき

電話番号や名前などの入力中
に押し間違えたときは

快聴設定
戻る/消去

○を押すと、文字のときはカーソルの位置の文字、電話番号のときはカーソルの前の数字が消されます。

操作を中止するときは

機能取消

○を押すと日付け時刻表示に戻ります。

1つ前の表示に戻りたいときは

快聴設定
戻る/消去

○を押すと、1つ前の表示に戻ります。

録音時間または件数が
いっぱいときは

「録音がいっぱいです。」または「これ以上録音できません。」と聞こえ、録音できません。また、録音中がいっぱいになったときも「録音がいっぱいです。」と聞こえ録音を終わります。

ページの見かた

●タイトル

これから行う手順の見出しです。

●説明

これから行う手順の説明です。

●パネルイラスト

手順の中で使うボタンの位置を示します。

●メモ

操作手順説明に関連した事項や操作方法などを説明しています。

●お知らせ

本商品を取り扱ううえで知っておくと便利な事項、操作へのアドバイスなどの補足説明をしています。

●お願い

本商品を取り扱ううえでの注意事項を説明しています。

ワンタッチダイヤルを登録する

●説明
これから行う手順の説明です。

●パネルイラスト
手順の中で使うボタンの位置を示します。

●メモ
操作手順説明に関連した事項や操作方法などを説明しています。

●お知らせ
本商品を取り扱ううえで知っておくと便利な事項、操作へのアドバイスなどの補足説明をしています。

●お願い
本商品を取り扱ううえでの注意事項を説明しています。

●タイトル
これから行う手順の見出しです。

●インデックス
使いたい操作を探るときに使います。

●操作手順
操作の手順を示します。

●ディスプレイ
説明用のディスプレイは、本体のディスプレイと字体や形状が異なります。

●大文字ボタンで入力できるから登録しておこう

●これから行う手順の見出しです。

●本体の操作を示します。

●ワンタッチダイヤルを登録する

●ダイヤルボタン

●メモ

●お知らせ

●1 受話音を聞いたまま
機能 ○ を押し ↓ または ↑ を
押して「フカガガ イ物設定」を選ぶ

●2 決定 を押し ↓ または ↑ を
押して「フカガガ イ物登録」を選ぶ

●3 決定 を押し ↓ または ↑ を
押して登録したいワンタッチ
ダイヤルを選ぶ

●4 決定 を押し相手先の名前を
ダイヤルボタンで入力する
(52ページ)

●5 決定 を押す



お使いになる前に

セットを確認してください

付属品



セットを確認してください。

セットに足りないものがあったり、取扱説明書に乱丁・落丁があった場合は、当社のサービス取扱所にご連絡ください。

前に
お
使
い
に
な
る

セ
ッ
ト
を
確
認
し
て
く
だ
さ
い
(
付
属
品
)

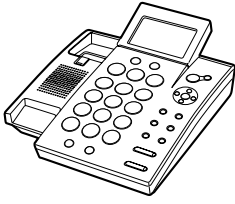
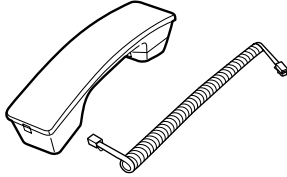
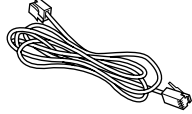
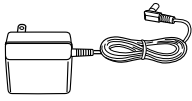
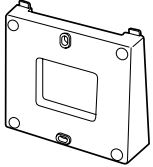
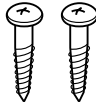
| | | | |
|--|--|--|--|
|  <p>本体…1台</p> |  <p>受話器(骨伝導ハンドセット)…1個 受話器コード…1本</p> |  <p>電話機コード…1本(約2m)</p> |  <p>電源アダプタ…1個</p> |
|  <p>壁掛けアダプタ…1個</p> |  <p>壁掛け木ネジ…2本</p> | <ul style="list-style-type: none"> ●取扱説明書…1部 ●IP電話サービスをご利用の お客様へ…1枚 ●保証書…1枚 ●「NTT通信機器お取扱相 談センタ」シール …1枚 | |

別売品について



別売品として次のものを用意しています。

■ 電池パック

- 電池パック-088 (※骨伝導ハンドセット用)
- パーツサービスセンター (☎ 0120-86-8289) またはお買い求めになった販売店にお申し付けください。

■ 電源アダプタ

電源アダプタ(K) -078

■ ドアホン

■ ドアホンボックス

- 当社のサービス取扱所またはお買い求めになった販売店にお問い合わせください。

前に
お使
い
に
な
る

別
売
品
の
し
ら
せ



お使いになる前に

各部の名前とはたらき

前面

受話音質

 **(受話音質ボタン)**

相手の声の音質を調節するときに押します。(38ページ)

受話速度

 **(受話速度ボタン)**

相手の声の速さを調節するときに押します。(39ページ)

ワンタッチダイヤル



(ワンタッチダイヤルボタン1~3)

ワンタッチダイヤルで電話をかけるときに押します。(57ページ)

1あ ~ 0わ **ダイヤルボタン**

電話をかけたり、文字を入力するときなどに押します。(35,52ページ)

*** (トーンボタン)**

ダイヤル回線を使用している場合、プッシュホンサービスを利用するときに押します。(35ページ)

(シャープボタン)

通常のダイヤル発信以外のサービスを利用するときなどに押します。

外線/ハンドフリー

 **(外線/ハンドフリーボタン [点灯、点滅])**

ハンドフリー通話をするときに押します。
受話器で通話中は緑色点灯、ハンドフリー通話中は橙色点灯、電話がかかってきたときは赤色点滅します。(37ページ)

保留/ドアホン

 **(保留/ドアホンボタン [点灯、点滅])**

- ・ドアホンの相手と通話するときに押します。(133ページ)
- ・通話を保留にするときに押します。保留中は緑色点灯します。(42ページ)

読上げ

 **(読上げボタン)**

音声で読み上げて確認したいときに押します。(61ページ)

あんしん

 **(あんしんボタン [点灯、点滅])**

あらかじめ登録した相手先に通報するときに押します。(92ページ)
あんしん通話中に赤色点滅し、通報先が応答しなかったときに赤色点灯します。(96ページ)

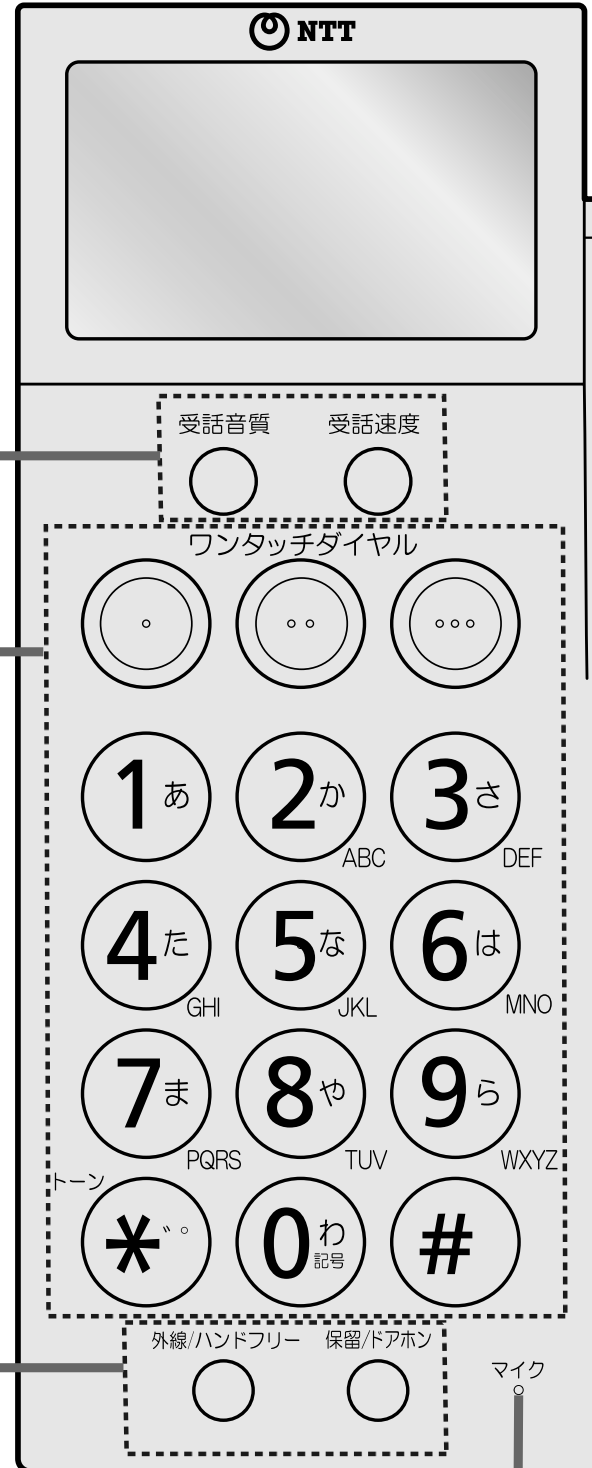

マイク

ハンドフリー通話をするときに使います。(37ページ)

前にお使いになる

各部の名前とはたらき



着信ランプ

電話がかかってきたとき、ドアホンから呼び出されたときは赤色点滅します。携帯電話に電話をかける際に事業者識別番号が自動付与されたときは赤色点灯します。(67ページ)

留守



(留守ボタン [点灯])

留守番に設定するときを押します。留守番に設定中は赤色点灯します。(74ページ)

通話録音 / 再生



(通話録音/再生ボタン [点灯、点滅])

用件を再生するときや通話を録音するときを押します。用件、通話録音があると赤色点滅し、再生中は赤色点灯します。(43,75ページ)

音量▲ / ▼



(音量ボタン) (上下ボタン)

・音量を調節するときを押します。(33,38ページ)
・機能を選ぶときや、表示を上下に動かすときなどに押します。(31ページ)

着信履歴



(着信履歴ボタン)

かかってきた電話の相手先へかけ直すとき(ナンバー・ディスプレイ契約時)や表示を左に動かすときなどに押します。(56,118ページ)

発信履歴



(発信履歴ボタン)

電話をかけ直すときや表示を右に動かすときなどに押します。(41,56ページ)



(決定ボタン)

機能を設定したり、登録するときなどに押します。(31,34ページ)

電話帳 / 文字切替



(電話帳/文字切替ボタン)

・電話帳を検索するときを押します。(59ページ)
・文字の入力モードを選ぶときを押します。(52ページ)

快聴設定 戻る/消去



(快聴設定 戻る/消去ボタン)

・快聴設定を登録するときや使うときに押します。(40ページ)
・1つ前の画面に戻るときを押します。(18ページ)
・登録した内容などを消すときに押します。(18,44ページ)

機能



(機能ボタン)

機能設定をするときに押します。(31,34ページ)

機能取消



(機能取消ボタン)

操作を中止するときや元の画面(日付け時刻表示)に戻すときに押します。(18ページ)

キャッチ



(キャッチボタン)

キャッチホンサービスを利用するときを押します。(124,125ページ)

ポーズ



(ポーズボタン)

ポーズ(待ち時間)を入れるときに押します。(44ページ)

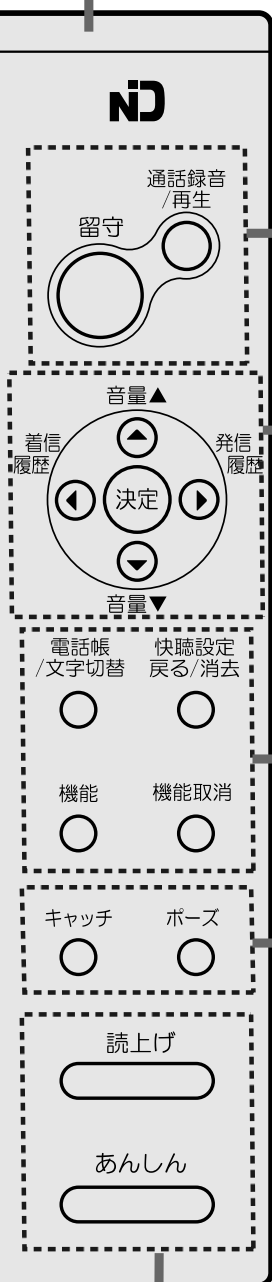



お使いになる前に

各部の名前とはたらき

前面と左側面

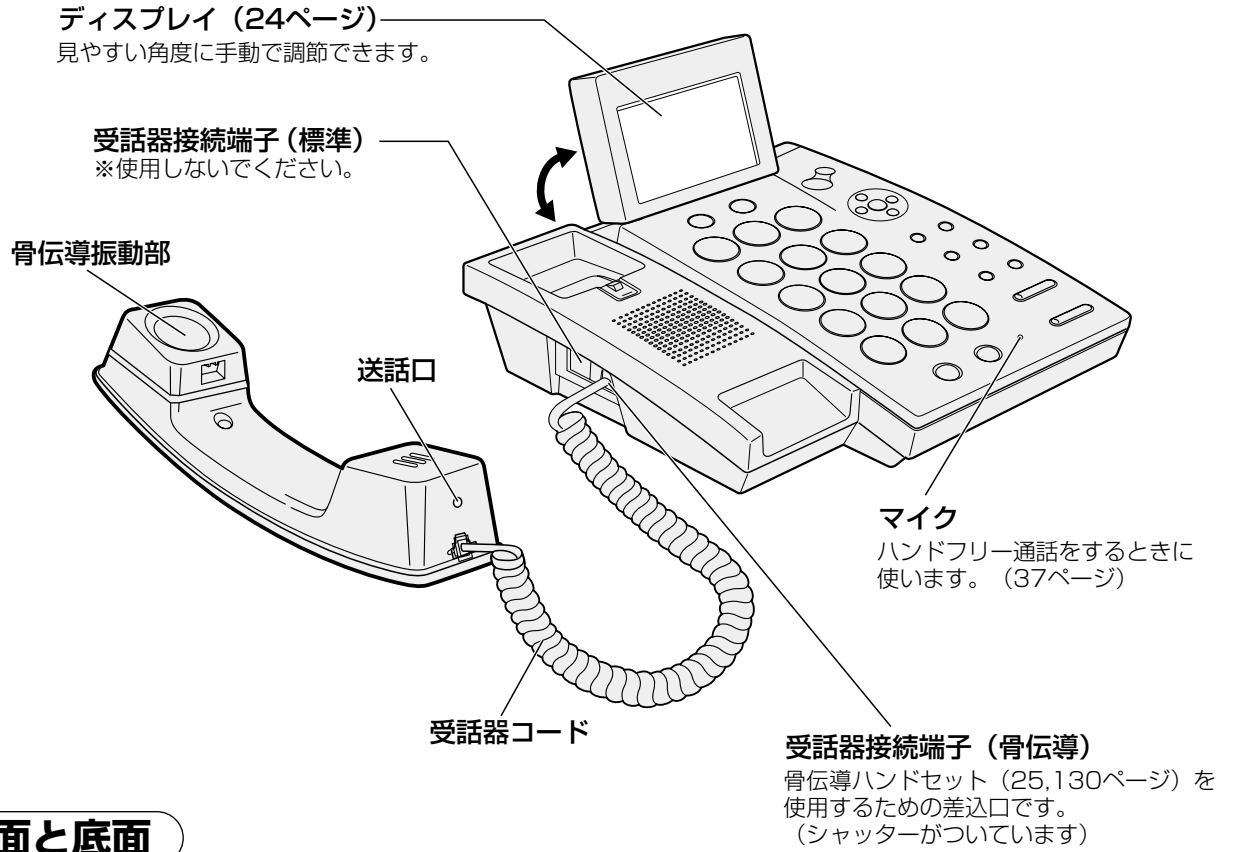

背面と底面

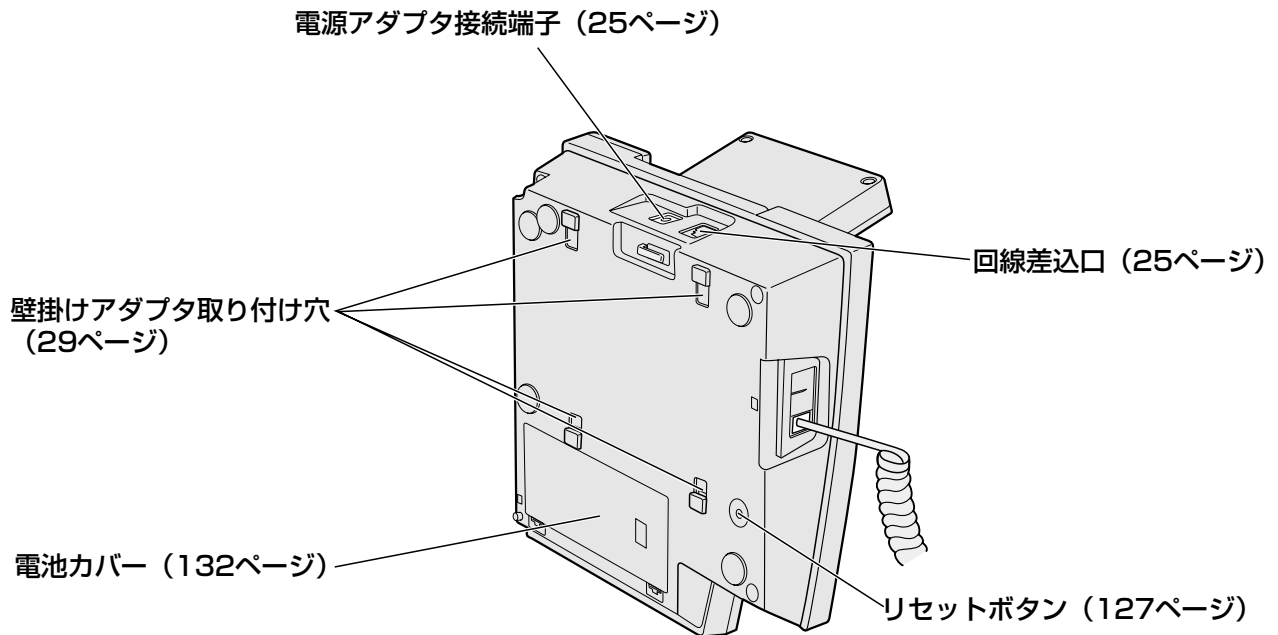

前にお使いになる

各部の名前とはたらき

ディスプレイの表示について



前にお使いになる

ディスプレイの表示について

設定されている受話音質が表示されます。

設定されている受話音量が表示されます。

音声案内(読上げ)が設定されているときに表示されます。

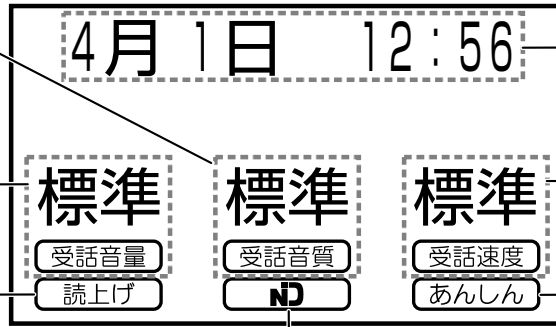

日付けと時刻が表示されます。

設定されている受話速度が表示されます。

あんしん通話設定中に表示されます。

ナンバー・ディスプレイが設定されているときに表示されます。

【ディスプレイの表示例】

● 通話中



● 電話帳検索中

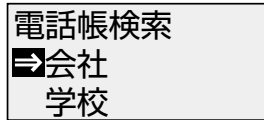

※選択されている相手先には「⇒」が表示されます。

● 機能選択中

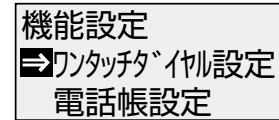

※選択されている機能には「⇒」が表示されます。

● 新着表示

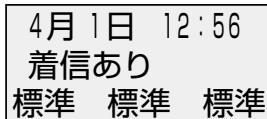

「着信あり」と表示されます。
※電話を受けなかった着信や留守番電話が応答した着信があることをお知らせします。

● 用件再生中

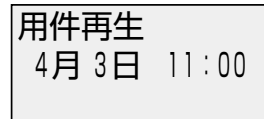

録音された日付けと時刻が表示されます。
※ナンバー・ディスプレイを契約しているときは相手の電話番号や、電話帳に登録してある名前なども表示されます。

● 呼び出し音量「切」のとき



「🔇」と表示されます。

● 録音時間残量表示

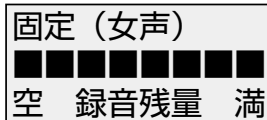

録音時間残量の目安

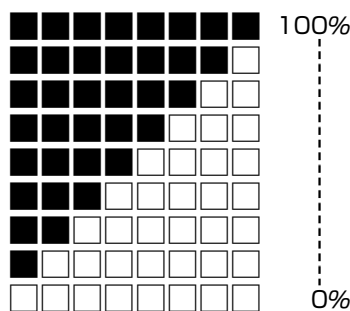



お使いになる前に

接続する

この電話機は、利用している電話回線の種類を自動的に設定します。

※手順②の電話機コードの接続は、手順③の電源アダプタを電源コンセントに差し込む前に行ってください。

接続する

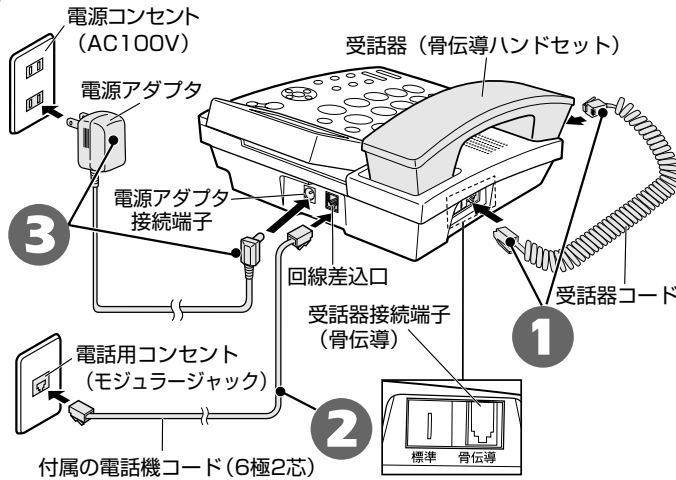

1 受話器コードを本体の受話器接続端子 (骨伝導) と受話器に差し込む

※誤って受話器接続端子 (標準) に接続しないでください。故障の原因となります。

2 電話機コードを本体の回線差込口と電話用コンセントに差し込む

3 電源アダプタを本体の電源アダプタ接続端子と電源コンセントに差し込む

- ▶電源アダプタを接続すると、全てのランプとディスプレイが点滅します。
- ▶電話回線の種類が自動で設定されますので、約30秒間は使用できません。
- ▶約30秒後に携帯通話設定の画面が表示されますので、設定をしてください。(26ページ)
- ▶携帯通話設定を設定後、日付けと時刻を合わせてください。(30ページ)

4 電源アダプタコードをコード止めに引っ掛ける

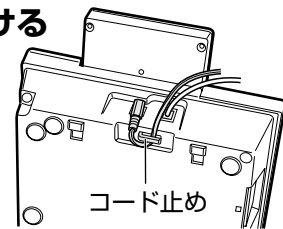

お願い

●同じ回線に他の電話機を接続 (ブランチ接続) しないでください。

正常に動作しないことがあります。(5ページ)

●「電話回線を接続してください」と聞こえたときは、電話機コードを接続しリセットボタンを押してください。(127ページ) もう一度、電話回線の自動設定を始めます。ディスプレイに機能案内が表示されたときは、電話機コードを接続したあとで、電源アダプタを電源コンセントから抜き、もう一度接続してください。

●本商品の電話回線への接続は、モジュラー方式 (6極2芯) です。ホームテレホンやビジネスホン (4芯や6芯) から買いかえたときは、そのままでは接続できません。そのまま接続すると故障の原因となります。当社のサービス取扱所またはお買い求めになった販売店へお問い合わせください。

●構内交換機に接続してお使いになるとき、交換機の種類によっては正しく動作しないことがあります。

●ISDN回線をご使用になっているときは、接続したターミナルアダプタ (TA) に合わせて電話回線の種類を合わせてください。接続するターミナルアダプタ (TA) の種類によっては、正しく動作しないことがあります。

お知らせ

●ドアホンの接続について詳しくは、ドアホンとドアホンボックスの取扱説明書をお読みください。

●電話回線の種類を自動で設定中に電話がかかってきたときは、呼び出し音は鳴らず、電話は受けられません。また、電話回線の種類が違って設定されることがあります。このときは、リセットボタンを押してください。(127ページ) もう一度、電話回線の設定を始めます。

●電話回線の種類を自動で設定中に受話器を取りあげると「しばらくお待ちください。」と聞こえます。「ピー」と聞こえてからお使いください。

●受話器コードを差し込むとき

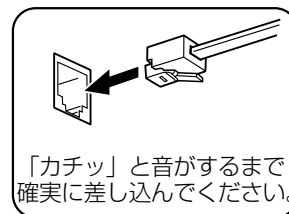

●受話器コードを引き抜くとき

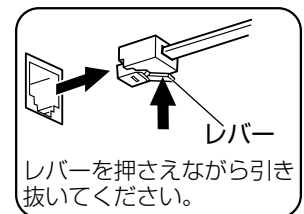

携帯通話設定をする



電話回線の自動設定が終わると、携帯通話設定の画面が表示されます。
「携帯通話設定」をすると、本商品から携帯電話に電話をかけるとき、自動的に事業者識別番号をつけてダイヤルすることができます。(64ページ)

携帯通話設定をする

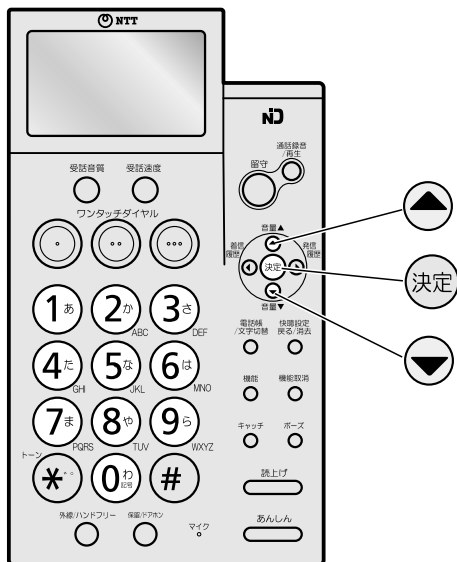

電源が入ると電話回線の自動設定を
始めます。

本商品のご利用
ありがとうございます
ございます

電話回線の自動設定が終わると携帯通話
設定の画面が表示されます。

携帯電話への発信
に便利な機能を設
定します

1 決定 を押し ▼ または ▲ を押して
「未契約」または「契約中」を選ぶ

「未契約」: ひかり電話サービスを契約していない
とき

➡ 手順 2 へ

「契約中」: ひかり電話サービスを契約中のとき

➡ 手順 5 へ

ひかり電話利用
☑未契約
☐契約中

2 決定 を押し ▼ または ▲ を押して
「利用する」または「解除する」を
選ぶ

「利用する」: 携帯通話設定を利用するとき

➡ 手順 3 へ

「解除する」: 携帯通話設定を利用しない、
または携帯通話設定を解除するとき

➡ 手順 5 へ

NTT西日本 [0039]
携帯通話設定
☑利用する
☐解除する

3 へつづく

前にお使いになる

携帯通話設定をする



お使いに
なる前に

携帯通話設定をする

前にお使いになる

携帯通話設定をする

3 決定 を押し ▼ または ▲ を押して 「契約中」または「未契約」を選ぶ

「契約中」:IP電話サービスを契約中のとき

▶ 手順 4 へ

「未契約」:IP電話サービスを契約していないとき

▶ 手順 5 へ

現在のIP電話利用
☑ 契約中
☐ 未契約

4 決定 を押しダイヤルボタンで解除 番号を入力する

加入電話選択番号
☑ 0000

5 決定 を押す

「ピー」と鳴り設定されます。

26ページの手順 1 で「契約中」を選んだときは、「携帯通話設定は必要ありません」と表示され、携帯通話設定は解除されます。

26ページの手順 2 で「解除する」を選んだときは、「解除しました」と表示されます。



● 加入電話選択番号とは

IP電話サービスをご契約時に、IP電話サービスを一時解除して電話をかけるための番号です。

● ひかり電話サービスとは

光ファイバーのBフレッツを利用したIP電話サービスです。

● IP電話サービスとは

インターネットを利用して音声通話するサービスです。



● IP電話サービスをご利用の方も、携帯通話設定を利用できます。

IP電話サービスを契約している電話機から携帯通話設定を利用する場合は、IP電話サービスを一時解除する必要がありますので、必ず27ページの手順 3 で「契約中」を選択し、加入電話選択番号を登録してください。

携帯通話設定に加入電話選択番号を設定しておけば、携帯電話へ電話をかけるときに、常に加入電話選択番号もダイヤルの最初に自動付与することができ、IP電話サービスをご利用の方も、簡単に携帯通話設定を利用できます。

● ひかり電話サービスをご利用の場合、携帯通話設定を解除してください。

● 携帯通話設定を利用しないときは、「解除する」を選択してください。

● 携帯通話設定について、詳しくは64ページをご覧ください。

電話回線の種類を合わせる

回線種別



前にお使いになる

電話回線の種類を合わせる(回線種別)



以下のときは電話がかけられなくなることがあります。
このときは、下記の操作手順に従って電話回線の種類を合わせてください。

- ・回線の自動設定ができなかったとき
- ・ISDN回線でターミナルアダプタ(TA)に接続したとき
- ・別の電話回線に接続したとき
- ・電話回線の種類を変更契約されたとき

お買い求め時は、「自動」に設定されています。



電話回線の種類を合わせる

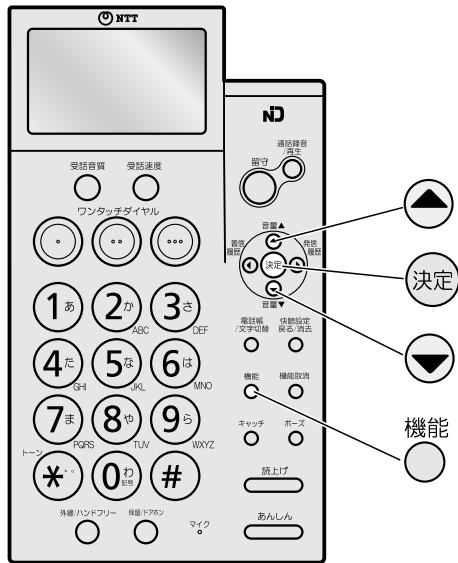

1 受話器を置いたまま
機能 を押し または を押し
「回線種別設定」を選ぶ

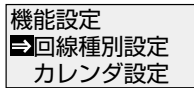

2 を押し または を押し
使用している電話回線の種類を選ぶ

「自動」 : 電話回線の種類を自動的に設定します。
「PB」 : プッシュ回線
「DP」 : ダイヤル回線

<例: 「PB」を選んだとき>

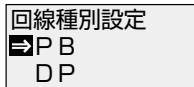

3 を押す

「ピー」と鳴り、登録されます。

日付け時刻表示に戻すときは ^{機能取消} を押します。

電話用コンセントがモジュージャック以外のとき

■3ピンプラグ式のとき

市販のモジュラー付き電話キャップをお買い求めください。



3ピンプラグ

■直接配線のとき

工事が必要になります。局番なしの116番または当社のサービス取扱所へご相談ください。



電話機プレート

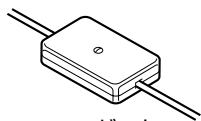

ローゼット



メモ

●途中で中止するときは

^{機能取消} を押します。

お知らせ

- 構内交換機、ホームテレホンシステムに接続してお使いのとき、電話回線によっては「自動」に設定していても正しく選択されないことがあります。そのときは電話回線の種類を合わせてください。
- ISDN回線でターミナルアダプタ(TA)に接続したときは、接続したターミナルアダプタ(TA)に合わせて電話回線の種類を合わせてください。
- 転居などにより、電話回線の種類が分からないときは手順 **2** で「自動」を選ぶか、局番なしの116番または当社のサービス取扱所へお問い合わせください。
- 「自動」を選んだとき、電話回線の種類が自動で設定されますので、約30秒間は使用できません。電話がかかってきたり、ドアホンから呼び出されても、呼び出し音が鳴らないことがあります。



お使いに
なる前に

壁に掛けて使う

壁に掛けて使うことができます。

壁に掛けて使う



前にお使いになる

壁に掛けて使う

1 壁掛けハンガーを外し 逆さにして差し込む

壁掛けハンガー

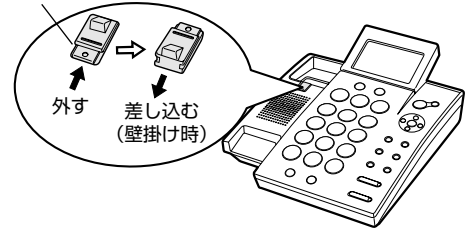

2 壁掛けをする場所に壁掛け 木ネジ2本で壁掛けアダプタを 取り付ける

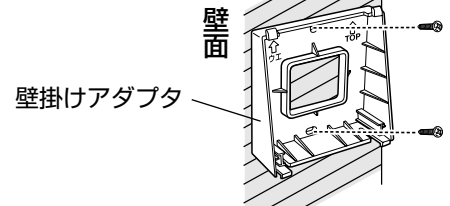

3 壁掛けアダプタのフックを本体 底面の取り付け穴にはめ込み 押しつけて固定する

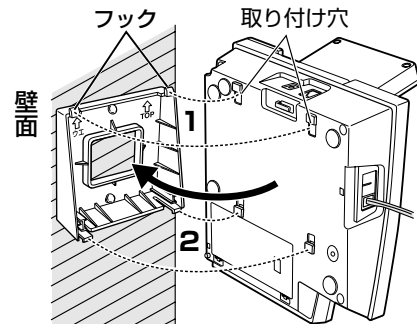

⚠ 注意

- 本商品が落ちてしまうことがありますので、ベニヤ板など薄い板壁やボード板（石膏板）には取り付けないでください。

🗣 お知らせ

- ディスプレイは角度により見えにくくなりますので、目の高さより上に位置するように取り付けてください。

日付けと時刻を合わせる

カレンダー設定



ご使用になる前に、日付けと時刻を合わせてください。
お買い求め時は、「2005年01月01日00時00分」に設定されています。

前にお使いになる

日付けと時刻を合わせる



日付けと時刻を合わせる（カレンダー設定）

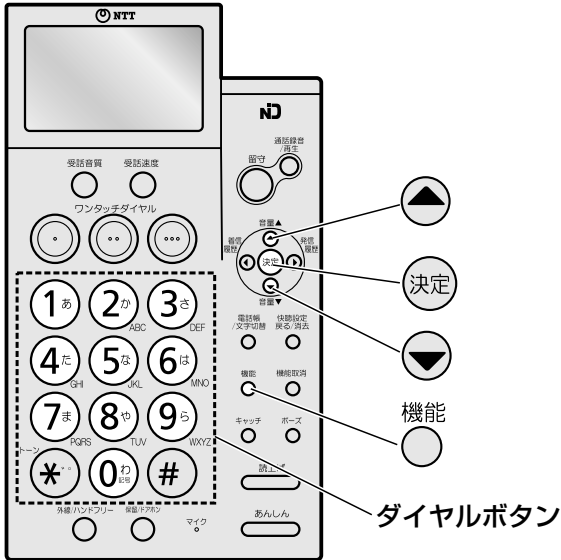

メモ

●途中で中止するときは

機能取消 を押します。

●入力を間違えたときは

または を押してカーソルを間違えた位置に移動させ、正しい数字を入力してください。

●入力のしかた

- ・西暦は下2桁。
＜例＞2005年
0・5と入力します。
- ・月日は月2桁、日2桁。
＜例＞7月8日
0・7・0・8と入力します。
- ・時刻は24時間制。
＜例＞午後3時5分
1・5・0・5と4桁で入力します。

お知らせ

- 時刻表示は、あくまで目安としてご利用ください。
誤差が生じたときは設定をやり直してください。
(時間精度：平均月差±90秒)

1

受話器を置いたまま

機能

を押し または を押して
「カレンダー設定」を選ぶ

機能設定
→ カレンダー設定
呼出し音質

2

を押し日付けと時刻を
ダイヤルボタンで入力する

＜例：2005年12月24日午後3時6分＞

0・5・1・2・2・4・1・5・0・6と入力する
年 月 日 時 分

カレンダー設定
05年12月24日 15:06

または を押してカーソルを移動させ
違うところだけを入力することもできます。

3

を押す

「ピー」と鳴り、登録されます。

日付け時刻表示に戻すときは を押します。



お使いに
なる前に

機能を選ぶ

機能設定一覧表

前に
お
使
い
に
な
る

いろいろな機能の設定や登録をすることができます。

機能
○ を押し ▼ または ▲ を押しと機能が順に表示されます。



機能を選ぶ (機能設定一覧表)

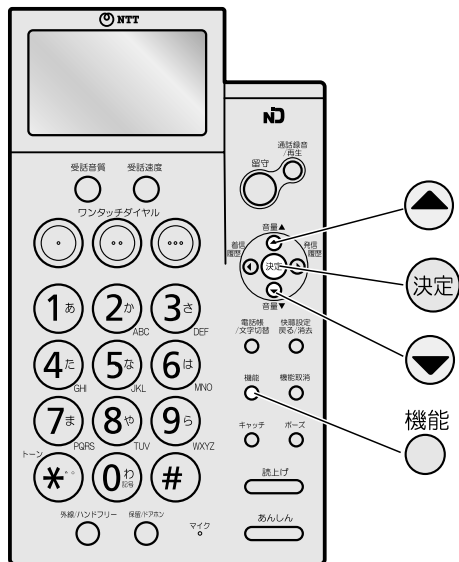

機能を選ぶ (機能設定一覧表)

例: 「電話帳修正」を選ぶには

- 機能 ○ を押し
- ▼ を1回押しして「電話帳設定」を選ぶ
または ▲ を16回押しして「電話帳設定」を選ぶ
- 決定 を押し
- ▼ を1回押しして「電話帳修正」を選ぶ
または ▲ を2回押しして「電話帳修正」を選ぶ
- 決定 を押し

1 受話器を置いたまま
機能 ○ を押し

機能設定
▶ フォンタッチダイヤル設定
電話帳設定

2 ▼ または ▲ を押しして機能名を
選ぶ

機能設定一覧表を参照してください。

<例>

機能設定
▶ 電話帳設定
留守番設定

3 決定 を押し ▼ または ▲ を押し
て機能名を選ぶ

機能設定一覧表を参照してください。

<例>

電話帳設定
▶ 電話帳修正
電話帳消去

4 決定 を押し

※詳しい操作方法については、各機能の参照ページを
ご覧ください。

お知らせ

- 設定や登録中に電話がかかってきたとき、ドアホンから呼び出されたとき、あんしん通話が起動されたときは、設定や登録は中止されます。



機能設定一覧表

次の表は ^{機能} ○ を押して ▼ または ▲ を押したときに表示される機能を順に記載しています。

| 機 能 | |
|---|---|
| ワンタッチダイヤル設定 | <ul style="list-style-type: none"> ワンタッチダイヤル登録 (44ページ) ワンタッチダイヤル修正 (46ページ) ワンタッチダイヤル消去 (47ページ) |
| 電話帳設定 | <ul style="list-style-type: none"> 電話帳登録 (48ページ) 電話帳修正 (50ページ) 電話帳消去 <ul style="list-style-type: none"> 個別消去 (51ページ) 一括消去 (51ページ) |
| 留守番設定 | <ul style="list-style-type: none"> 留守応答回数 (90ページ) 録音時間設定 (89ページ) 留守番メッセージ <ul style="list-style-type: none"> メッセージ録音 (78ページ) メッセージ選択 (73ページ) メッセージ消去 <ul style="list-style-type: none"> 個別消去 (79ページ) 一括消去 (79ページ) |
| 用件転送設定 | <ul style="list-style-type: none"> 動作設定 (87ページ) 転送先番号登録 (86ページ) 転送先番号消去 (86ページ) |
| 暗証番号登録 | <ul style="list-style-type: none"> 暗証番号登録 (80ページ) 暗証番号消去 (80ページ) |
| 自動着信設定 (88ページ) | |
| ナンバー・ディスプレイ (114ページ) — キャッチホン・ディスプレイ (123ページ) | |
| 携帯通話設定 (64ページ) | |
| あんしん通話 | <ul style="list-style-type: none"> 動作設定 (105ページ) 通報先番号設定 <ul style="list-style-type: none"> 通報先番号登録 (98ページ) 通報先番号修正 (100ページ) 通報先番号消去 (102ページ) あんしんメッセージ <ul style="list-style-type: none"> メッセージ録音 (108ページ) メッセージ選択 (110ページ) メッセージ消去 (109ページ) 警報音鳴動設定 (106ページ) 通話時間設定 (107ページ) 通話終了条件 (103ページ) 自番号登録 (97ページ) |
| 回線種別設定 (28ページ) | |
| カレンダー設定 (30ページ) | |
| 呼出し音質 (34ページ) | |
| 表示コントラスト (111ページ) | |
| ボタン確認音 (112ページ) | |
| 新着表示 (113ページ) | |
| 受話速度設定 (39ページ) | |
| PAD設定 (136ページ) | |



呼び出し音の大きさを調節する

呼び出し音（外線、ドアホン）の音量を、「切」（鳴らない）、「レベル1～8」の9種類の中から選ぶことができます。
お買い求め時は、「レベル5(■■■■■□□□)」に設定されています。

呼び出し音の音量を調節する



電話を使う

呼び出し音の大きさを調節する（呼出し音量）

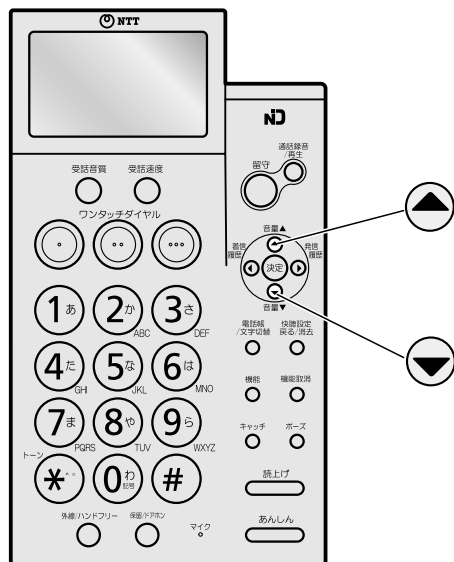

1

受話器を置いたまま

音量▼ または 音量▲ を押す

「呼出し音量設定」と表示され、現在の設定内容が表示されます。
設定されている呼び出し音が鳴ります。
「切」に設定されているときは「ピピッ」と鳴ります。



2

音量▼ または 音量▲ を押して音量を調節する

選択した呼び出し音が鳴ります。
「切」に設定するときにはレベル1で 音量▼ を2秒以上押してください。
「ピピッ」と鳴り、数秒後に日付け時刻表示に戻り、「☒」が表示されます。

日付け時刻表示に戻すときは 機能取消 を押します。

呼び出し音の種類を選ぶ

呼出し音質



外線の呼び出し音の種類を「標準」、「高音」、「低音」、「メロディ」の4種類の中から選ぶことができます。お買い求め時は、「標準」に設定されています。



呼び出し音の種類を選ぶ

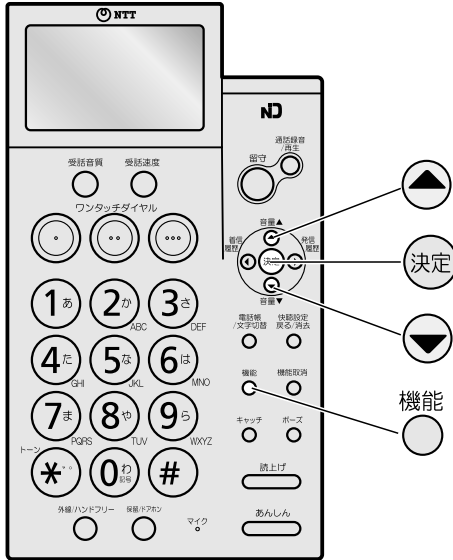

1

受話器を置いたまま

機能

○ を押し ▼ または ▲ を押し「呼出し音質」を選ぶ

機能設定
⇒ 呼出し音質
表示コントラスト

2

決定 を押し ▼ または ▲ を押し音質(種類)を選ぶ

選んだ呼び出し音が鳴ります。

▼ を押し「標準」(ベル音) → 「高音」(ベル音) → 「メロディ」(大きな古時計) → 「低音」(ベル音) → 「標準」(ベル音) → …の順に鳴ります。

<例: 「メロディ」を選んだとき>

呼出し音質
⇒ メロディ
低音

3

決定 を押し

「ピー」と鳴り、登録されます。

日付け時刻表示に戻すときは ^{機能取消} ○ を押しします。

電話を使う

呼び出し音の種類を選ぶ(呼出し音質)

お知らせ

- ドアホン呼び出し音は呼び出し音の種類をかえることはできません。
- 呼び出し音の種類を選んだときに選択した呼び出し音が、設定されている音量で鳴ります。呼び出し音の音量を「切」に設定しているときは「レベル1」の音量で鳴ります。
- ナンバー・ディスプレイ契約時に、音声案内(61ページ)を設定しているときは電話番号や相手の名前での呼び出しが優先されます。
- 「メロディ」(大きな古時計)は、4和音です。



電話をかける



電話を使う

電話をかける

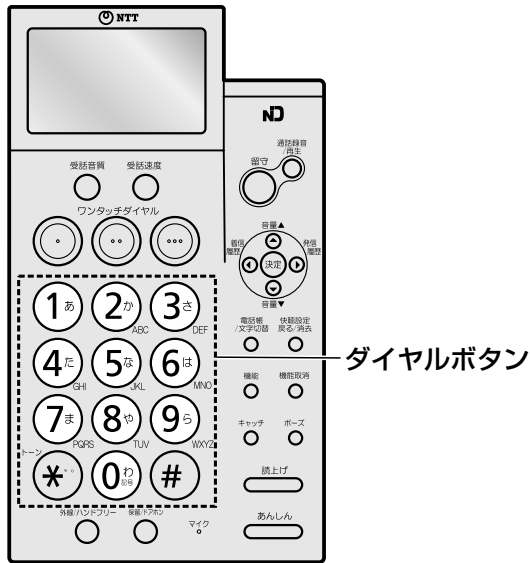

メモ

●相手の声が聞き取りにくいときは

受話音量、受話音質、受話速度を調節する
(38,39ページ)

●ダイヤル回線を使用している場合に、トーン信号を使いたいときは

ダイヤル回線でご使用の場合でも相手呼び出したあとにトーンボタンを押すことにより、プッシュホンサービス（銀行ANSER、クレジット通話サービス、ポケットベルサービス、照会案内サービス、ホームテレホンにおけるテレコントロール、留守番電話における遠隔制御等）を利用することができます。

電話がつながったあと、**(*)**を押します。ディスプレイに「*」と表示され、その通話のみトーン信号に切りかわります。

お知らせ

●通話時間の表示について

通話した時間がディスプレイに表示されます。ダイヤルしたあとに表示されますが、相手と通話が始まると再び0'00から表示されることがあります。

●音声案内 (61ページ) を設定しているときは、受話器を置いたままダイヤルボタンを押すと、ダイヤルボタンを読み上げます。連続してダイヤルボタンを押すと、遅れて聞こえることがあります。

1 受話器を取りあげる

外線/ハンドフリー

○ が緑色点灯し、「ツー」という発音音が聞こえます。

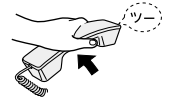

2 相手先へダイヤルする

ディスプレイに電話番号が表示されます。

| |
|------------|
| 外線 |
| 0312345678 |

3 相手と話をする

通話中は、ディスプレイに通話時間と電話番号と現在の設定内容(受話音量、受話音質、受話速度)が表示されます。

| | | |
|------------|------|----|
| 外線 | 0'20 | |
| 0312345678 | | |
| 標準 | 標準 | 標準 |

4 話が終わったら受話器を戻す

外線/ハンドフリー

○ が消灯し、約5秒後に通話時間と電話番号の表示が消えます。

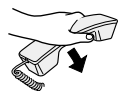



電話を受ける



1 呼び出し音が鳴ったら 受話器を取りあげる

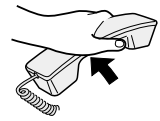

外線/ハンドフリー



の赤色点滅が緑色点灯にかわります。

2 相手と話をする

通話中は、通話時間と現在の設定内容（受話音量、受話音質、受話速度）が表示されます。

| | | |
|----|------|----|
| 外線 | 0'20 | |
| 標準 | 標準 | 標準 |

3 話が終わったら 受話器を戻す

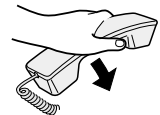

外線/ハンドフリー



が消灯し、約5秒間後に通話時間の表示が消えます。

メモ

●呼び出し音の大きさ(呼出し音量)を調節するには (33ページ)

電話がかかってきているときに または を押すと呼び出し音の大きさを調節できます。

●呼び出し音の種類(呼出し音質)を選ぶには (34ページ)

●相手の声が聞き取りにくいときは

受話音量、受話音質、受話速度を調節する
(38,39ページ)

●「着信あり」の表示を消すには

1. を押してかかってきた電話の着信した日付けと時刻を表示させる
2. を押す

●新着表示を解除するには(113ページ)

お知らせ

- 電話を受けなかった着信や留守番電話が応答した着信があるときは、ディスプレイに「着信あり」と表示してお知らせします。(新着表示 113ページ)
- ナンバー・ディスプレイ契約時に、音声案内(61ページ)を設定しているときは、電話番号や相手の名前で呼び出されます。



受話器を置いたまま通話をすることができます。
 家族みんなで通話をするときや、両手がふさがっているときなどに便利です。
 ※マイクからの距離は約50cmが目安です。周囲が騒がしいときは、マイクに近づいてお話しください。

電話をかける



1

外線/ハンドフリー



を押す

外線/ハンドフリー



が橙色点灯し、「ツー」という発信音が聞こえます。

2

相手先へダイヤルする

ディスプレイに電話番号が表示されます。

3

相手が出たら
マイクに向かって話をする

通話中は、ディスプレイに通話時間と電話番号が表示されます。

4

話が終わったら  を

押す



外線/ハンドフリー



が消灯し、約5秒後に通話時間と電話番号の表示が消えます。





メモ

- ダイヤルを間違えたときは
外線/ハンドフリー  を押し、手順 ① から操作し直してください。
- ハンズフリー通話中に受話器での通話にかえたいときは
ハンズフリー通話中に受話器を取りあげると、受話器での通話になります。
- 受話器での通話からハンズフリー通話にかえたいときは
外線/ハンドフリー  を押してから受話器を戻してください。
- 相手の声が小さいときは（スピーカ音量）
スピーカ音量を調節する（38ページ）

電話回線の状態によってハンズフリー通話では、通話の内容が聞きとりにくいことがありますので、受話器での通話にかえてください。

オンフックモードについて

ハンズフリー通話で天気予報や各種音声サービスを聞いたとき、また、相手の声が小さいときは聞き取りにくくなります。このようなときは、ハンズフリー通話中に  を2~3秒間（「ピピッ」と鳴るまで）押すと聞き取りやすくなります。ただし、相手との通話はできません。（オンフックモード）
 オンフックモード中に  を2~3秒間（「ピピッ」と鳴るまで）押すとハンズフリー通話に戻ります。

電話を受ける



1

呼び出し音が鳴ったら

外線/ハンドフリー



を押す

外線/ハンドフリー



の赤色点滅が橙色点灯にかわります。

2

マイクに向かって話をする

通話中は、ディスプレイに通話時間が表示されます。

3

話が終わったら  を

押す

外線/ハンドフリー



が消灯し、約5秒後に通話時間の表示が消えます。



メモ

- 呼び出し音の大きさ（呼出し音量）を調節するには
（33ページ）
- 相手の声が小さいときは（スピーカ音量）
スピーカ音量を調節する（38ページ）

相手の声の大きさと音質を調節する

受話音量、スピーカ音量、受話音質

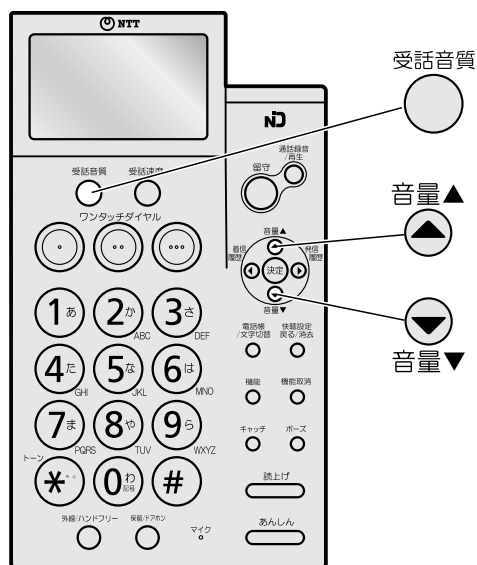

受話音量を調節する



受話器で通話中に、相手の声の音量を「標準」、「中」、「大」、「特大」の4種類の中から選ぶことができます。お買い求め時は、「標準 (■■■■■■■■■■)」に設定されています。

1 受話器で通話中に
音量▼ または 音量▲ を押す

ディスプレイに「受話音量設定」と表示され、現在の設定内容が表示されます。

2 音量▼ または 音量▲ を押して音量を調節する

通話を終わると「標準」になります。

スピーカ音量を調節する



スピーカから聞こえる音量を「レベル1～8」の8種類の中から選ぶことができます。お買い求め時は、「レベル5 (■■■■■■■■■■)」に設定されています。

1 用件を再生中など、スピーカから音声が出ているときに
音量▼ または 音量▲ を押す

ディスプレイに「スピーカ音量設定」と表示され、現在の設定内容が表示されます。

2 音量▼ または 音量▲ を押して音量を調節する

受話音質を調節する



受話器で通話中に、相手の声の音質を「標準」、「高 (高音強調)」、「低 (低音強調)」の3種類の中から選ぶことができます。お買い求め時は、「標準」に設定されています。

1 受話器で通話中に 受話音質 を押す

ディスプレイに「受話音質設定」と表示され、現在の設定内容が表示されます。

受話音質
● を押すたびに「標準」→「高」→「低」→「標準」→…の順にかわります。

注意

- 受話音量を「大」、「特大」にしたまま使用すると、聴力障害の原因となることがあります。

お知らせ

- ハンドフリー通話中、通話録音中、ドアホン通話中に受話音質を調節することはできません。

電話を使う

相手の声の大きさと音質を調節する (受話音量、スピーカ音量、受話音質)



電話の相手が早口で聞き取りにくいときに、相手の声を聞き取りやすい速さにすることができます。
お買い求め時は、「標準」に設定されています。

受話速度を調節する



電話を使う

相手の声の速さを調節する(受話速度)

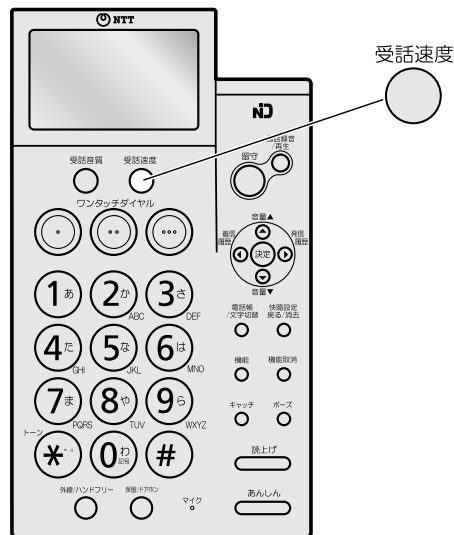

1

受話器で通話中に **受話速度** を押す

「受話速度切替え」と表示されます。

受話速度
 を押すたびに「標準」→「遅い」→

「標準」→…の順にかわります。

※「遅い」に設定したまま電話を切ると、次の通話も「遅い」になります。

受話速度の設定を「遅い」にしているときは

- 相手の話す速さによって聞き取りにくくなる場合があります。
- 周りの声が大きく騒がしいときや、電話回線の状態が悪いときは、相手につながるまで受話器から雑音が大きく聞こえることがあります。
- 通話を始めてすぐのときや、相手が一方的に話し続けているときなどは、自分の声が反復して聞こえることがあります。ある程度会話をくり返すことで、違和感なく通話できます。
- ある程度会話をくり返しても、自分の声が反復して聞き取りにくいときは、136ページのPAD設定を「設定する」にすることをためしてください。
※電話回線の状態によっては、PAD設定を「設定する」にしても症状が回復しないことがあります。



メモ

●「遅い」に設定したときの速度をかえるには

お買い求め時は、「遅い(0.75倍)」に設定されています。

1. を押し または を押して「受話速度設定」を選ぶ
2. を押し または を押して受話速度を選ぶ
 を押すと「遅い(0.75倍)」→「遅い(0.70倍)」→「遅い(0.65倍)」→「遅い(0.90倍)」→「遅い(0.80倍)」→「遅い(0.75倍)」→…の順にかわります。
3. を押す
4. を押す

お知らせ

- ハンズフリー通話中、通話録音中、ドアホン通話中に受話速度を遅くすることはできません。



快聴設定を登録する

現在設定されている相手の声の大きさと音質、速さの設定を好みの設定値として登録することができます。
(最大3件)

あらかじめ登録しておく、設定がかわっても好みの設定に戻すことができ、3件登録ができるので家族で別々の設定を使いわけることもできます。



現在の設定を登録する

受話器で通話中に登録します。

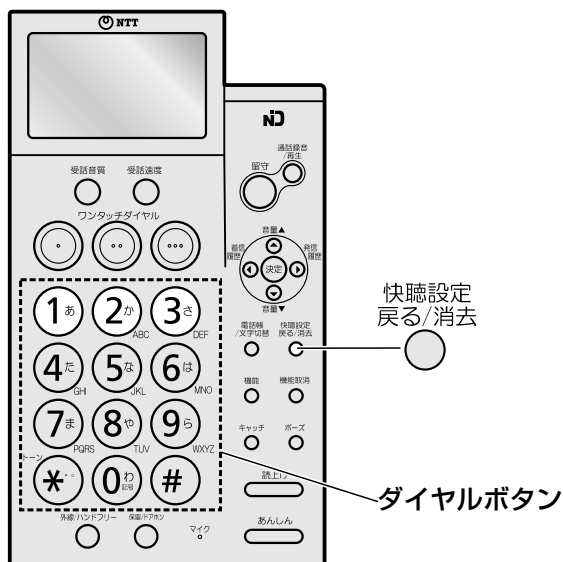

1

受話音量、受話音質、受話速度を好みの設定にしたあとに

快聴設定
戻る/消去



を2秒以上押す

「受話音量」、「受話音質」、「受話速度」
が点滅します。

設定項目→快聴設定登録
設定内容→特大 低 遅い
操作ボタン→【ダイヤルボタン】

2

登録したい番号をダイヤルボタン
(1あ～3さ)で押す

「ピー」と鳴り、登録されます。

以前に登録していた内容は新しい設定に上書きされます。

「受話音量」、「受話音質」、「受話速度」
が表示されます。

〈例：1あを押したとき〉

快聴設定登録
ダイヤル1登録
特大 低 遅い



メモ

●快聴設定を使うには

1. 受話器で通話中に を押す
2. 登録している番号のダイヤルボタン
(1あ～3さ)を押す

●登録した快聴設定を変更するには

もう一度最初から登録し直してください。



お知らせ

- ハンドフリー通話中、通話録音中、ドアホン通話中は、快聴設定は使えません。
- 受話音量を「中」、「大」、「特大」に設定した快聴設定を使用したとき、通話を終わると受話音量は「標準」になります。

⚠ 注意

- 受話音量を「大」、「特大」にしたまま使用すると、聴力障害の原因となることがあります。

電話を使う

快聴設定を登録する



相手が話し中で、電話がかからなかったときなど、簡単に電話をかけ直すことができます。
電話をかけた相手先の電話番号が、それぞれ最新の10件まで記憶されます。



電話をかけ直す

電話を使う

電話をかけ直す (発信履歴)

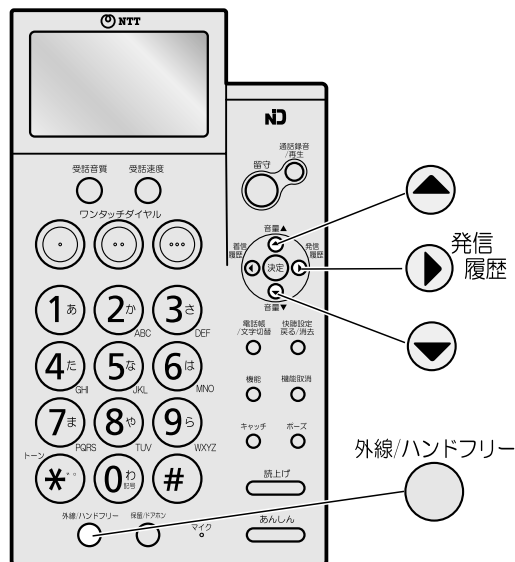

1 受話器を置いたまま
発信履歴 を押す

発信履歴 1
4月2日 15:40
0312345678

2 ▼ または ▲ を押して相手先を表示させる

発信履歴 5
4月1日 15:30
おじさん

3 受話器を取りあげる、または
外線/ハンドフリー を押す

外線/ハンドフリー が点灯し、自動的にダイヤルされます。

外線
おじさん
0312341111

メモ

●途中で中止するときは

機能取消
○ を押します。

●発信履歴を消去するには

1. 手順**1**、**2**で消去したい相手先を表示させる

2. 快聴設定
戻る/消去
○ を押し 決定 を押す

3. 機能取消
○ を押す

●発信履歴から電話帳に登録するには

1. 手順**1**、**2**で登録したい相手先を表示させる

2. 機能
○ を押し相手先の名前をダイヤルボタンで
入力する (52ページ)

3. 決定 を押し読みを確認する

4. 決定 を押し電話番号を確認する

5. 決定 を押し名前と電話番号を確認する

6. 決定 を押す

7. 機能取消
○ を押す

お知らせ

- 記憶された相手先が10件を超えたときは、古い日時から順に消去されます。
- 発信履歴の電話番号は頭から16桁が表示されますが、24桁までダイヤルできます。
- 用件転送 (84ページ) は、転送先へ自動的に電話をかけますが、発信履歴に記憶されません。
- あんしん通話 (92ページ) は、通報先へ自動的に電話をかけますが、発信履歴に記憶されません。
- 通話中にダイヤルボタンを押すと、発信履歴に記憶されますので、次にかけて直すとき一緒にダイヤルされます。

相手に待っていただく

保留



通話を一時中断して、相手に待っていただくときは保留にします。
保留中は、相手へ保留メロディーが流れます。
保留メロディー：「華麗なる大円舞曲」



保留にする

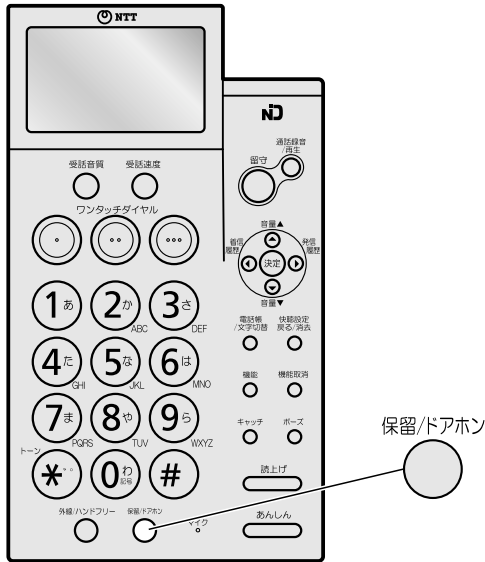

1 通話中に **保留/ドアホン** を押す

保留/ドアホン  が綠色点灯、
外線/ハンドフリー  が綠色点滅し、
保留メロディーが流れます。

2 受話器を戻す

スピーカから保留メロディーが流れます。

電話に出るときは受話器を取りあげる

保留メロディーが止まり、話ができます。
受話器を戻さなかったときは **保留/ドアホン**  を押してください。

電話を使う





相手に待っていただく(保留)

お知らせ

●保留警報と回線自動切断について

スピーカから約5分間メロディーを流し続けると「保留警報」と表示され、約30秒間「ピー、ピー、ピー…」と保留警報音が鳴り「長時間保留のため、いったん電話を切ります。」と相手に聞こえたあと、自動的に電話が切れます。

保留/ドアホン

-  を押して、保留にしたあと受話器を戻さない状態で  を押してもハンドフリー通話にはなりません。ハンドフリー通話にするには、受話器を **外線/ハンドフリー**  戻した後に  を押してください。



受話器で通話している内容を録音することができます。
大事な内容のときなど、あわててメモ用紙を用意しなくても、通話のあとで録音した内容を聞くことができます。



通話を録音する



1

通話録音/再生
受話器で通話中に  **を押す**

電話の相手と話している内容が録音されます。
※ディスプレイには、残り時間の目安として「■」が表示されます。「■」の表示が減ると録音できる時間が少なくなります。



2

通話録音/再生
録音を終わるときは  **を押す**

通話録音/再生
 が点滅します。

電話を使う

通話を録音する(通話録音)

メモ

- 録音した内容を聞くには (75ページ)
- 録音した内容を消去するには (76,77ページ)
- 通話録音できるのは

受話器で通話しているときのみ通話録音できます。
ハンズフリー通話中での通話録音はできません。
また、受話速度を「遅い」に設定しているときも通話録音はできません。

●録音できる時間と件数は

録音できる時間は約9分、件数は最大60件です。
※通話録音、用件、自作の留守番メッセージ、自作のあんしんメッセージは、同じ用件メモリーに記憶されているのでそれらの内容により録音できる時間は異なります。

お知らせ

- 録音中に録音時間がいっぱいになると、録音を停止し  が点滅します。
不要な録音内容を消去してください。(76,77ページ)
- 通話録音中は通話録音時間は表示されません。
- 通話録音中にあんしん通話を起動したときは、「緊急のため通話を切ります。」のメッセージを2回流し通話が切れます。あんしん通話を起動する前までの通話録音は残ります。
- 通話録音中は保留 (42ページ) にすることはできません。

ワンタッチダイヤルを登録する



大きいボタンでかけられるから登録しておこう

よくかける電話番号をあらかじめワンタッチダイヤルに登録しておくと、簡単に電話をかけることができます。名前と電話番号が3件登録できます。

ワンタッチダイヤルを登録する

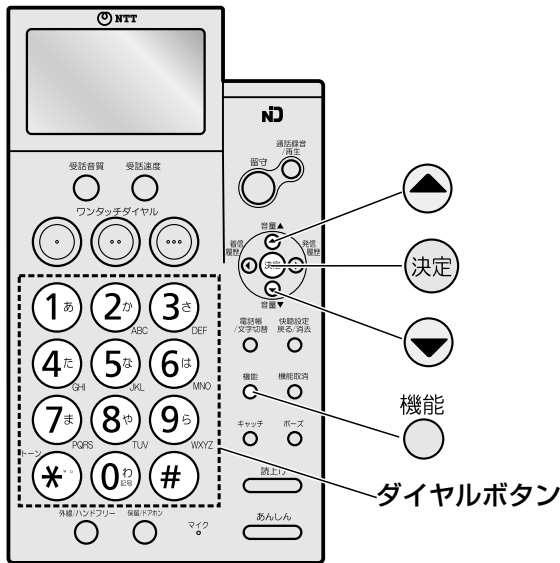

メモ

●途中で中止するとき

機能取消 を押します。

●入力を間違えたとき

快聴設定 戻る/消去 を押して消したあと、入力し直してください。

●電話番号にポーズ（待ち時間）を入れて登録するには

ポーズ を押します。1回押すごとに約3秒のポーズが入力されます。ポーズも1桁に数えます。ディスプレイには「P」と表示されます。

お知らせ

- 電話番号にハイフン「-」を登録することはできません。
- 市外局番の違う同一番号の相手があるときは市外局番から登録してください。
- 間違い電話を防ぐために、ワンタッチダイヤルに電話番号を登録するときは、番号間違いのないようにディスプレイの表示を確認しながら正確に行ってください。また、同じ番号を重複して登録しないでください。
- 手順④で「ピピピピ」と鳴ったときは、すでにワンタッチダイヤルが登録されています。

1

受話器を置いたまま

機能

を押し または を押し「ワンタッチダイヤル設定」を選ぶ

機能設定
ワンタッチダイヤル設定
電話帳設定

2

決定 を押し または を押し「ワンタッチダイヤル登録」を選ぶ

ワンタッチダイヤル設定
ワンタッチダイヤル登録
ワンタッチダイヤル修正

3

決定 を押し または を押し登録したいワンタッチダイヤルを選ぶ

<例：ワンタッチダイヤル1>

ワンタッチダイヤル登録
ワンタッチダイヤル1
ワンタッチダイヤル2

4

決定 を押し相手先の名前をダイヤルボタンで入力する(52ページ)

全角10文字（半角20文字）まで入力できます。

<例：「会社」と入力したとき>

ワンタッチダイヤル1登録
 会社 ■
 -漢字-

5

決定 を押す

ワンタッチダイヤル1登録
 会社 ■
 -カナ-

⑥へつづく



6 読みを確認する

自動的に読みが入力されます。
半角12文字まで入力できます。
読みを変更するときは (54ページ)

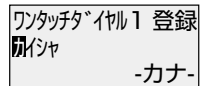

7 (決定) を押す

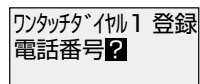

8 相手先の電話番号をダイヤルボタンで入力する

24桁まで入力できます。

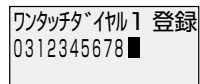

9 (決定) を押し名前と電話番号を確認する

名前は頭から全角8文字まで表示され、下2文字は表示されません。

電話番号は頭から16桁まで表示され、下8桁は表示されません。

続けて、アクセント設定をするときは

63ページの手順 **8** へ

ナンバー・ディスプレイを契約時に識別着信音質設定をするときは

121ページの手順 **8** へ

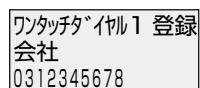

10 (決定) を押す

「ピー」と鳴り、登録されます。

日付け時刻表示に戻すときは 機能取消 を押します。



ワンタッチダイヤルを修正する

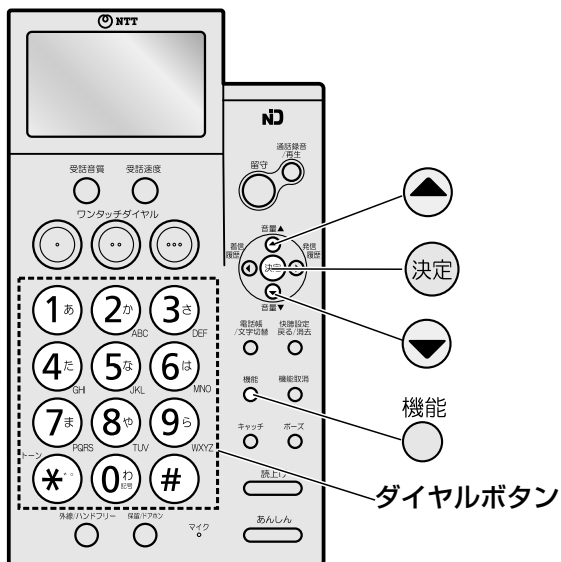

電話を使う

ワンタッチダイヤルを登録する

メモ

●途中で中止するときは

機能取消
○ を押します。

●入力を間違えたときは

快聴設定
戻る/消去
入力中に ○ を押して消したあと、入力し直してください。

●電話番号にポーズ(待ち時間)を入れて登録するには

ポーズ
○ を押します。1回押すごとに約3秒のポーズが入力されます。ポーズも1桁に数えます。ディスプレイには「P」と表示されます。

お知らせ

●電話番号にハイフン「-」を登録することはできません。

1

受話器を置いたまま

機能
○ を押し ▼ または ▲ を
押し「ワンタッチダイヤル設定」を選ぶ

2

決定
○ を押し ▼ または ▲ を
押し「ワンタッチダイヤル修正」を選ぶ

3

決定
○ を押し ▼ または ▲ を
押し修正したいワンタッチ
ダイヤルを選ぶ

4

決定
○ を押しダイヤルボタンで名前を
入力し直す (52ページ)

5

決定
○ を押しダイヤルボタンで読みを
入力し直す (54ページ)

6

決定
○ を押しダイヤルボタンで
電話番号を入力し直す

7

決定
○ を押し名前と電話番号を
確認する

続けて、アクセント設定をするときは
63ページの手順 8へ
ナンバー・ディスプレイを契約時に、識別着信音質
設定をするときは
121ページの手順 8へ

8

決定
○ を押し

「ピー」と鳴り、登録されます。

日付け時刻表示に戻すときは
機能取消
○ を押します。



登録したワンタッチダイヤルを消去する



電話を使う

ワンタッチダイヤルを登録する

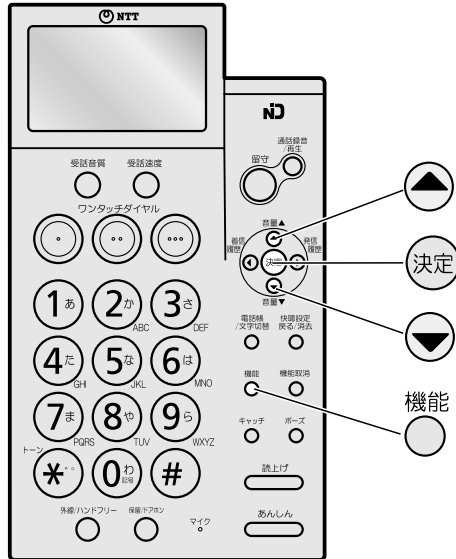

1

受話器を置いたまま

機能

を押し または を

押して「ワンタッチダイヤル設定」を選ぶ

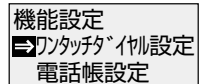

2

を押し または を

押して「ワンタッチダイヤル消去」を選ぶ

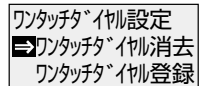

3

を押し または を

押して消去したいワンタッチダイヤルを選ぶ

<例：ワンタッチダイヤル1>

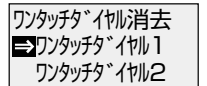

4

を押す

中止するときは ^{機能取消} を押します。

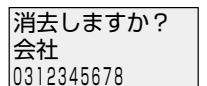

5

を押す

「ピー」と鳴り、消去されます。

日付け時刻表示に戻すときは ^{機能取消} を押します。

電話帳を登録する



100件も登録
できて便利
だわ!

よくかける電話番号をあらかじめ電話帳に登録しておく、簡単に電話をかけることができます。
名前と電話番号が100件登録できます。



電話帳を登録する

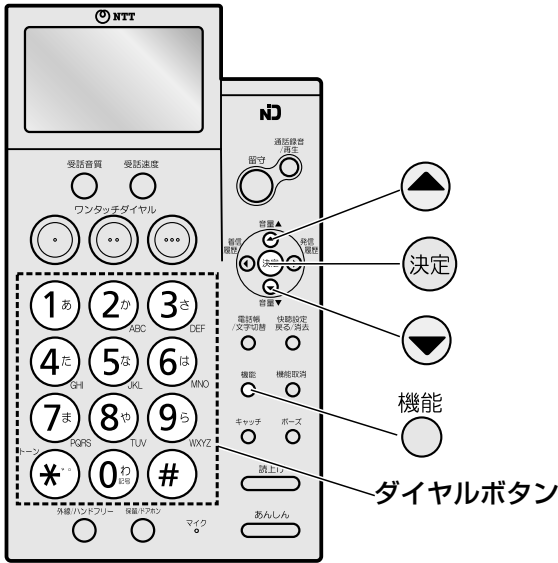

メモ

●途中で中止するとき

機能取消
○ を押します。

●入力を間違えたとき

入力中に
戻る/消去
○ を押して消したあと、入力し直してください。

●電話番号にポーズ(待ち時間)を入れて登録するには

ポーズ
○ を押します。1回押すごとに約3秒のポーズが入力されます。ポーズも1桁に数えます。ディスプレイには「P」と表示されます。

お知らせ

- 電話番号にハイフン「-」を登録することはできません。
- 市外局番の違う同一番号の相手があるときは市外局番から登録してください。
- 間違い電話を防ぐために、電話帳に電話番号を登録するときは、番号間違いのないようにディスプレイの表示を確認しながら正確に行ってください。また、同じ番号を重複して登録しないでください。

1

受話器を置いたまま

機能
○ を押し ▼ または ▲ を
押し「電話帳設定」を選ぶ

機能設定
☑電話帳設定
留守番設定

2

決定 を押し ▼ または ▲ を
押し「電話帳登録」を選ぶ

電話帳設定
☑電話帳登録
電話帳修正

3

決定 を押し相手先の名前を
ダイヤルボタンで入力する
(52ページ)

全角10文字(半角20文字)まで入力できます。
<例:「会社」と入力したとき>

電話帳登録 残100
会社 ■
-漢字-

4

決定 を押す

電話帳登録 残100
社 社
-カナ-

5

読みを確認する

自動的に読みが入力されます。
半角12文字まで入力できます。

読みを変更するときは
(54ページ)

電話帳登録 残100
社 社
-カナ-

6 へつづく



6 **決定** を押す

電話帳登録 残100
電話番号 **2**

7 相手先の電話番号をダイヤル
ボタンで入力する

24桁まで入力できます。

電話帳登録 残100
0312345678 ■

8 **決定** を押し名前と電話番号を
確認する

名前は頭から全角8文字まで表示され、下2文字は表示されません。

電話番号は頭から16桁まで表示され、下8桁は表示されません。

続けてアクセント設定をするときは

63ページの手順 **8** へ

ナンバー・ディスプレイを契約時に識別着信

音質設定をするときは

121ページの手順 **8** へ

電話帳登録 残100
会社
0312345678

9 **決定** を押す

「ピー」と鳴り、登録されます。

続けて登録するときには、手順 **3** へ

日付け時刻表示に戻すときは 機能取消  を押します。



電話帳を修正する

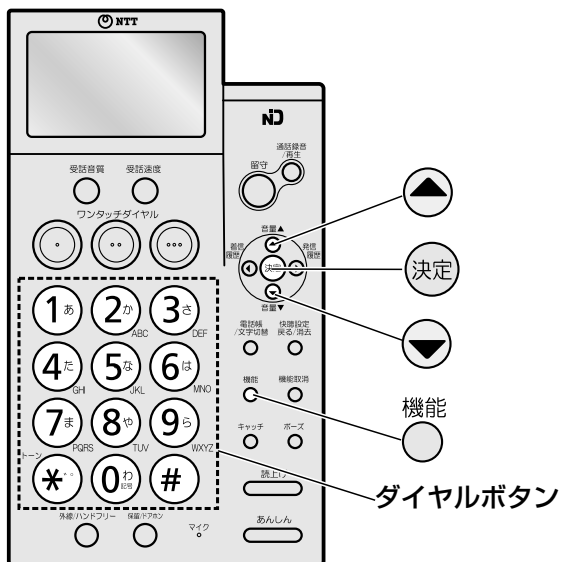

電話を使う

電話帳を登録する

1 受話器を置いたまま
機能 を押し または を
押し「電話帳設定」を選ぶ

2 決定 を押し または を
押し「電話帳修正」を選ぶ

3 決定 を押し または を
押し修正したい電話帳を選ぶ
読みを入力し を押し修正したい電話帳を
選ぶこともできます。

4 決定 を押しダイヤルボタンで名前を
入力し直す (52ページ)

5 決定 を押しダイヤルボタンで読みを
入力し直す (54ページ)

6 決定 を押しダイヤルボタンで
電話番号を入力し直す

7 決定 を押し名前と電話番号を
確認する

続けて、アクセント設定をするときは
63ページの手順 **8** へ
ナンバー・ディスプレイを契約時に、識別着信音質
設定をするときは
121ページの手順 **8** へ

8 決定 を押し

「ピー」と鳴り、登録されます。

日付け時刻表示に戻すときは を押します。

メモ

●途中で中止するときは

機能取消 を押します。

●入力を間違えたときは

入力中に を押し消したあと、入力し直して
ください。

●電話番号にポーズ(待ち時間)を入れて登録するには

ポーズ を押します。1回押すごとに約3秒のポーズ
が入力されます。ポーズも1桁に数えます。ディス
プレイには「P」と表示されます。

お知らせ

●電話番号にハイフン「-」を登録することはでき
ません。



すべての電話帳を消去する(一括消去)



1 受話器を置いたまま
機能
○ を押し ▼ または ▲ を
押して「電話帳設定」を選ぶ

機能設定
☑電話帳設定
留守番設定

2 決定 を押し ▼ または ▲ を
押して「電話帳消去」を選ぶ

電話帳設定
☑電話帳消去
電話帳登録

3 決定 を押し ▼ または ▲ を
押して「一括消去」を選ぶ

電話帳消去
☑一括消去
個別消去

4 決定 を押す

中止するときは ^{機能取消} ○ を押します。

電話帳一括消去
しますか？

5 決定 を押す

「ピー」と鳴り、消去されます。

日付け時刻表示に戻すときは ^{機能取消} ○ を押します。

電話帳を1件ずつ消去する(個別消去)



1 受話器を置いたまま
機能
○ を押し ▼ または ▲ を
押して「電話帳設定」を選ぶ

機能設定
☑電話帳設定
留守番設定

2 決定 を押し ▼ または ▲ を
押して「電話帳消去」を選ぶ

電話帳設定
☑電話帳消去
電話帳登録

3 決定 を押し ▼ または ▲ を
押して「個別消去」を選ぶ

電話帳消去
☑個別消去
一括消去

4 決定 を押し ▼ または ▲ を
押して消去したい相手先を選ぶ

読みを入力し 決定 を押して消去したい電話帳
を選ぶこともできます。

<例: 「会社」のとき>

個別消去
☑会社
学校

5 決定 を押す

中止するときは ^{機能取消} ○ を押します。

消去しますか？
会社
0312345678

6 決定 を押す

「ピー」と鳴り、消去されます。

日付け時刻表示に戻すときは ^{機能取消} ○ を押します。



文字入力のしかた

ワンタッチダイヤルや電話帳などで入力できる文字は、漢字・ひらがな・カタカナ・半角カタカナ・半角アルファベット（英字の大文字、小文字）・半角数字・半角記号の7種類です。
 文字は、「漢字」「カナ」「英字」「数字」の4つの入力方法があります。（入力モード）
 ※「区点コード」で入力することもできます。（141ページ）



「漢字」モードで入力する

全角の漢字・ひらがな・カタカナを入力するとき
 ※ディスプレイに表示される漢字は、一部簡略した文字にしているものがあります。

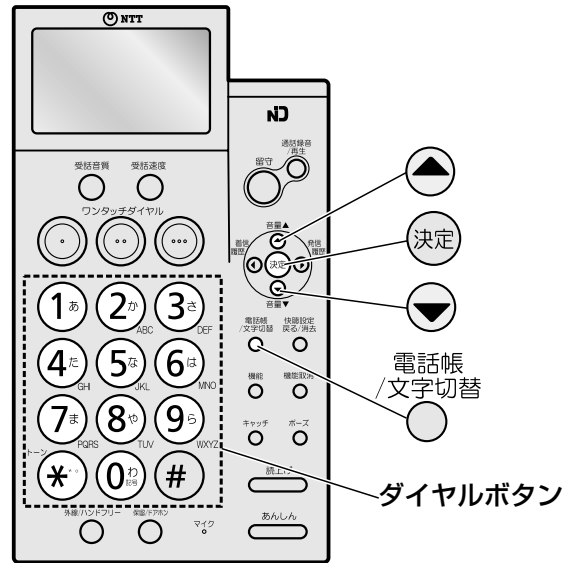

1 ワンタッチダイヤルや電話帳、あんしん通話の通報先の名前を入力するときに
 電話帳 / 文字切替 を押して「漢字」を選ぶ

2 ダイヤルボタンをくり返し押して文字を入力する（56ページ）
 カーソル「■」の位置に文字が入力されます。

<例：「かいしゃ」を入力するとき>
 ②を1回、①を2回、③を2回、⑧を4回押します。
 (か行) (あ行) (さ行) (や行)

3 へつづく

電話を使う
 文字入力のしかた

メモ

- 入力を間違えたときは
 ◀ または ▶ を押してカーソル（■）を修正する位置に移動させ、
快聴設定 戻る/消去 を押します。
- 同じ行の文字を続けて入力するときは
 カーソル（■）を右へ移動させてから入力してください。
 <例：「かき」を入力するとき>
 1. ②を1回押す
 2. ▶ を押す（右へ移動）
 3. ②を2回押す



3

▼ または ▲ を押して文字を

変換する

カーソル上の入力した文字が変換されます。

▼ を押すたびに候補が表示されます。

(目的の漢字が表示されないときは、読みかたをかえて入力し変換してください。)

※漢字変換中に ^{快聴設定}  を押すと、カーソル上の文字がひらがなに戻ります。

<例：「会社」と変換するとき>

| |
|------------|
| 電話帳登録 残100 |
| 会社 |
| -漢字- |

4

決定 を押して変換した文字を

確定する

| |
|------------|
| 電話帳登録 残100 |
| 会社■ |
| -漢字- |

 お知らせ

- 変換候補表示中に変換範囲を変えることはできません。変換範囲を変えるときは一度ひらがな表示に戻します。

1. ^{快聴設定}  を押して、ひらがな表示に戻す
2. ◀ または ▶ を押して変換範囲を選択する



「カナ」「英字」「数字」モードで入力する

半角のカタカナ・アルファベット（英字）・数字・記号を入力するとき

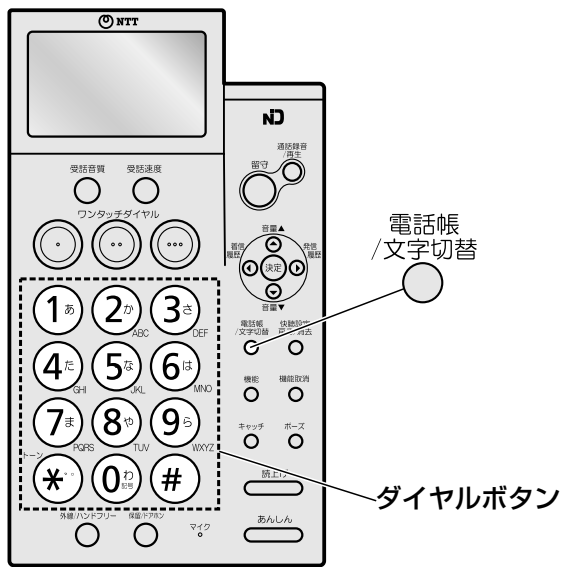

1

ワンタッチダイヤルや電話帳の名前・読みを入力するとき

電話帳 / 文字切替
を押してモードを選ぶ

「カナ」「英字」「数字」の中から選びます。
＜例：「カナ」を選んだとき＞

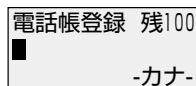

2

ダイヤルボタンをくり返し押して
入力したい文字を選ぶ
(56ページ)

カーソル「■」の位置に文字が入力されます。
＜例：「カイシャ」を入力するとき＞

②_{abc} を1回、①_あ を2回、③_{def} を2回、⑧_{tuw} を
(カ行) (ア行) (サ行) (ヤ行)
4回押します。

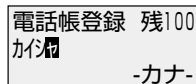

メモ

●入力を間違えたときは

◀ または ▶ を押してカーソル（■）を修正する
位置に移動させ、^{快聴設定}戻る/消去 を押します。

●同じ行の文字を続けて入力するときは

カーソル（■）を右へ移動させてから入力してください。

＜例：片を入力するとき＞

- ②_{abc} を1回押す
- ▶ を押す（右へ移動）
- ②_{abc} を2回押す



例：「会社 デンワ」と入力

1. [会社] を入力する

電話帳
/文字切替 を押して「漢字」モードを選ぶ



[か] ②_{abc} を1回押す

[い] ①_あ を2回押す

[し] ③_{ef} を2回押す

[や] ⑧_{tuw} を4回押す

2. ▼ を押す

※入力した文字が漢字に変換されます。

3. 決定 を押す

※手順2. で表示した漢字が確定されます。

4. スペースを入力する

▶ を押す

※スペース(空白)も1桁に数えます。

5. [デンワ] を入力する

電話帳
/文字切替 を押して「カナ」モードを選ぶ



[デ] ④_{cd} を4回押す

[ワ] * を1回押す

[ン] ①₀ を3回押す

▶ を押す

[ワ] ①₀ を1回押す



●ダイヤルボタンに割り当てられた文字について

ダイヤルボタンに複数の文字が割り当てられています。ボタンを押す回数により、文字が変わります。



文字入力表

| 入力モード 入力ボタン | 「漢字」モード 全角ひらがなを入力して 漢字や全角カタカナに 変換させるモード | 「カナ」モード 半角のカタカナを 入力するモード | 「英字」モード 半角の英字、記号を 入力するモード | 「数字」モード 半角の数字を入力 するモード |
|--------------------|--|--------------------------------|---------------------------------|------------------------------|
| ① _あ | あいうえお あいうえおー | アイウエオ アイウエオー | | 1 |
| ② _か | かきくけこ | カキクケコ | ABCabc | 2 |
| ③ _さ | さしすせそ | サシスセソ | DEFdef | 3 |
| ④ _た | たちつてとっ | タチツテトッ | GHIghi | 4 |
| ⑤ _な | なにぬねの | ナニヌネノ | JKLjkl | 5 |
| ⑥ _は | はひふへほ | ハヒフヘホ | MNOmno | 6 |
| ⑦ _ま | まみむめも | マミムメモ | PQRSpqrs | 7 |
| ⑧ _や | やゆよやゆよ | ヤユヨヤユヨ | TUVtuv | 8 |
| ⑨ _ら | らりるれろ | ラリルレロ | WXYZwxyz | 9 |
| ⑩ _わ | わをんースペース(空白) | ワヲンースペース(空白) | - / () ¥ & ? ! * # _ | 0 |
| * _* | ・ | ・ | | * |
| # _# | | | | # |
| ▲ ▼ | カーソル上のひらがなを漢字に変換します | | | |
| ◀ | カーソル「■」を左へ移動します 変換範囲を切りかえます | カーソル「■」を左へ移動します | | |
| ▶ | カーソル「■」を右へ移動します 変換範囲を切りかえます | カーソル「■」を右へ移動します | | |
| 決定 | 文字を確定します 入力を終了します | 入力を終了します | | |
| 機能取消 ○ | 入力を中断します (入力画面を閉じます) | 入力を中断します (入力画面を閉じます) | | |
| 電話帳 /文字切替 ○ | 入力のモードを切りかえます | | | |
| 快晴設定 戻る/消去 ○ | カーソル上の文字を 1文字消去します 変換中は変換前に戻ります | カーソル上の文字を1文字消去します | | |

電話を使う

文字入力のしかた



ワンタッチダイヤルに登録してある相手先を表示させて電話をかけることができます。

ワンタッチダイヤルで電話をかける

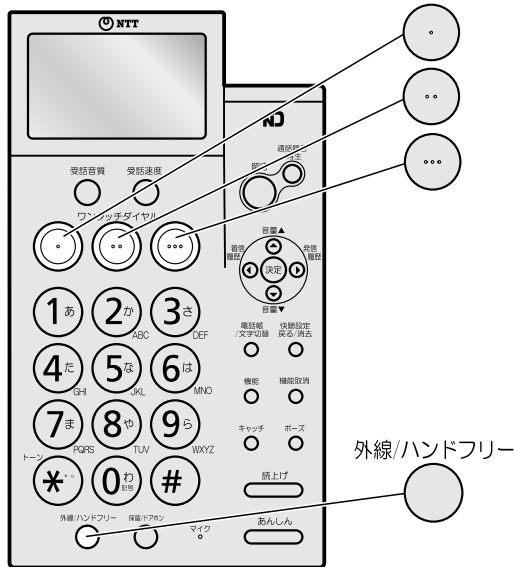

1

受話器を置いたまま
登録したワンタッチダイヤルボタン
ワンタッチダイヤル

(●、●●、●●●)を押す
(1) (2) (3)

登録されている相手先の名前と電話番号が表示されます。

中止するときは を押します。

<例：「ワンタッチダイヤル1」のとき>

| |
|--------------------------------|
| ワンタッチダイヤル1 会社 0312345678 |
|--------------------------------|

2

受話器を取りあげる、または
外線/ハンドフリー

を押す

外線/ハンドフリー が点灯し、自動的にダイヤルされます。

| |
|------------------------|
| 外線 会社 0312345678 |
|------------------------|

3

相手が出たら話をする

通話中は、通話時間と相手先の名前と現在の設定内容が表示されます。

| | |
|----|-------|
| 外線 | 0'20 |
| 会社 | |
| 標準 | 標準 標準 |

4

話が終わったら受話器を戻す

ハンドフリー通話のときは、 を押して

ください。

外線/ハンドフリー が消灯し、約5秒後に通話時間と相手先の名前の表示が消えます。



メモ

●受話器を取りあげる、または を押して

からワンタッチダイヤルで電話をかけるには

1. 受話器を取りあげる、または を押す
2. 「ツー」という発音音が聞こえている間に登録したワンタッチダイヤルボタン (●、●●、●●●) を押す →自動的にダイヤルされます。

電話帳で電話をかける



電話帳に登録してある相手先を表示させて電話をかけることができます。



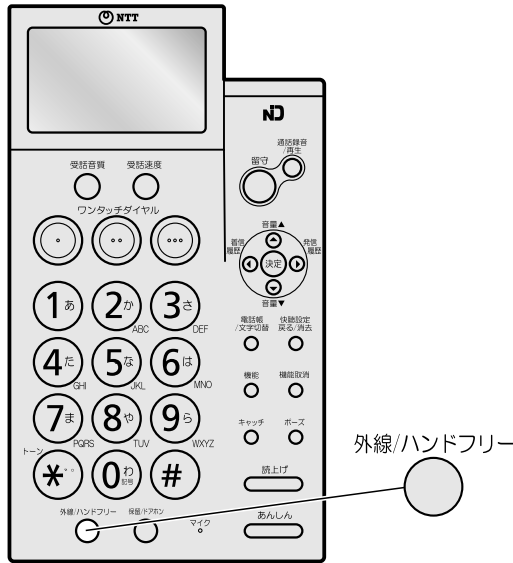

電話帳で電話をかける



メモ

●受話器を取りあげる、または  を押して

から電話帳で電話をかけるには

1. 受話器を取りあげる、または  を押す
2. 全検索（59ページ）または名前検索（60ページ）で相手先を表示させる
3. 「ツー」という発信音が聞こえている間に  を押す
→自動的にダイヤルされます。

お知らせ

●59ページ手順②

<例：「会社」のとき>

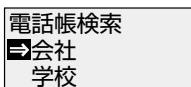

で受話器を取りあげる、または  を押し
ても電話はかけられません。

1 相手先を表示させる

全検索（59ページ手順①～③）または名前検索（60ページ手順①～④）で電話をかけたい相手先を表示させます。

中止するときは  を押します。

<例：「会社」のとき>



2 受話器を取りあげる、または 外線/ハンドフリー

 を押す

外線/ハンドフリー

 が点灯し、自動的にダイヤルされます。

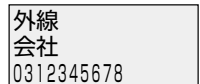

3 相手が出たら話をする

通話中は、通話時間と相手先の名前と現在の設定内容が表示されます。

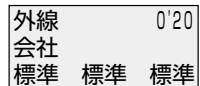

4 話が終わったら受話器を戻す

外線/ハンドフリー
ハンドフリー通話のときは、  を押して

ください。

外線/ハンドフリー

 が消灯し、約5秒後に通話時間と相手

先の名前の表示が消えます。



電話帳に登録した相手先を全検索、名前検索で表示させることができます。

※登録された相手先は「読み」の順に並びかえられて表示されます。



全検索で表示させる

電話を使う

電話帳の相手先を表示させる

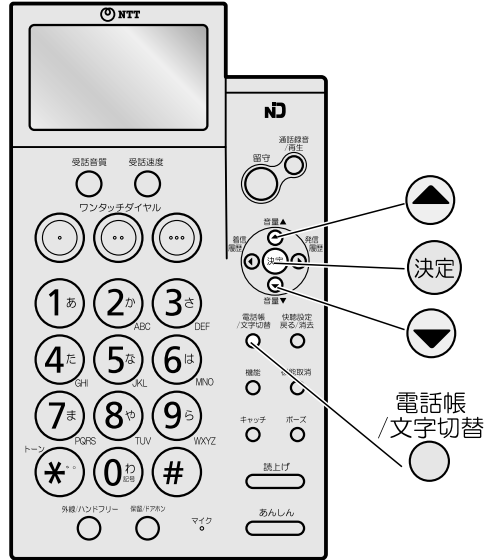

1

受話器を置いたまま

電話帳 / 文字切替

を押す

電話帳検索
名前
-カナ-

2

▼ または ▲ を押して相手先を選ぶ

ディスプレイに相手先が表示されます。

< ▼ を押すと >

数字 (0から9)



カナ (50音順)



英字 (アルファベット順)



記号



電話番号 (名前が登録されていないとき)

< ▲ を押すと >

上記の逆順に表示されます。

<例: 「会社」のとき>

電話帳検索
会社
学校

3

決定 を押す

電話帳検索
会社
0312345678



●途中で中止するときは

機能取消

を押します。



お知らせ

- 全検索では名前は頭から全角8文字、電話番号は頭から16桁が表示されます。



名前検索で表示させる

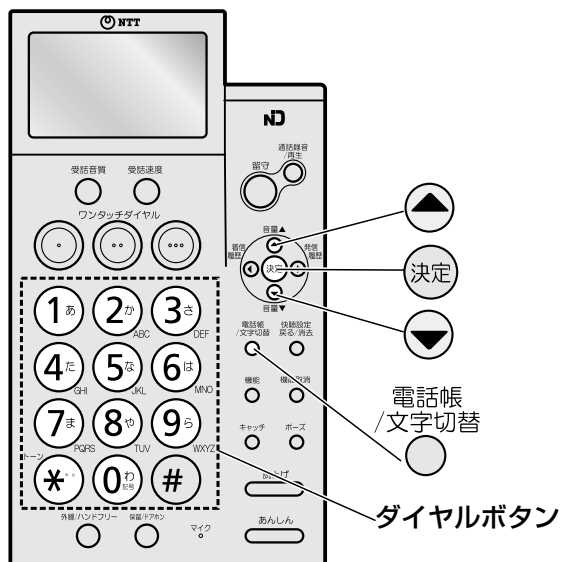

1 受話器を置いたまま
電話帳
/文字切替
を押す

電話帳検索
名前 ?
-カナ-

2 相手先の名前をダイヤルボタンで入力
する (54ページ)

<例: 「学校」を表示させるとき>

②_{abc} を1回、* を1回押して「か」を入力
(力行) (`)
します。

電話帳検索
か
-カナ-

3 決定 を押し ▼ または ▲ を
押して相手先を選ぶ

ディスプレイに入力した文字で始まる相手先が表示
されます。

<例: 「学校」のとき>

電話帳検索
学校
眼科

4 決定 を押す

電話帳検索
学校
03XXXX3333

電話を使う

電話帳の相手先を表示させる

お知らせ

- 名前検索では名前は頭から全角8文字、電話番号は頭から16桁が表示されます。



ダイヤルボタンを押したり電話帳を検索したり設定するときなどに、音声ガイダンスで確認することができます。

(音声案内機能)

お買い求め時は、設定されています。



音声案内を設定するには

電話を使う

音声で読み上げて確認する (音声案内)

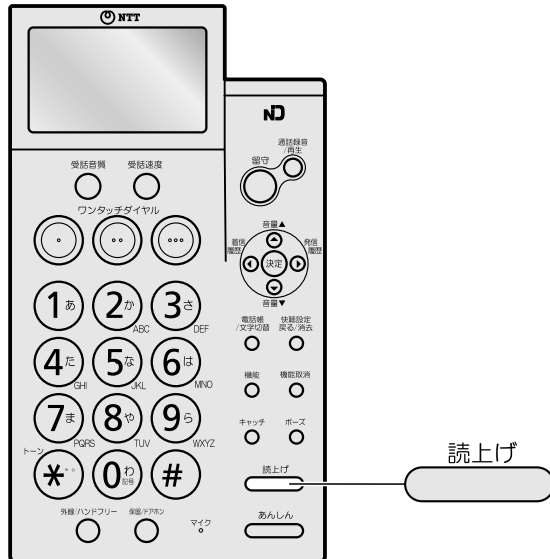

1

受話器を置いたまま

読み上げ

を押す

ディスプレイの「読み上げ」が表示されます。

メモ

●音声案内を解除するときは

受話器を置いたまま **読み上げ** を押す

ディスプレイの「読み上げ」が消えます。

●音声案内の音量を調節するには

(スピーカ音量を調節する 38ページ)

お知らせ

●音声案内を設定すると、次の操作をしたときに音声ガイダンスが流れます。

- ・受話器を置いたまま、ダイヤルボタンを押したとき
- ・機能を設定するとき
- ・発信履歴を確認するとき
- ・着信履歴を確認するとき
- ・電話帳を検索するとき
- ・ワンタッチダイヤルボタンを押したとき
- ・ナンバー・ディスプレイの契約時、電話がかかってきたとき (呼び出し音のかわりに、相手の電話番号で呼び出されます。ワンタッチダイヤルや電話帳に登録した相手は、登録した読みで呼び出されます。読みに登録した記号は音声案内されません。)

※識別着信音質設定で設定している相手から電話がかかってきたときは識別着信音質設定で設定した呼び出し音が優先されます。

●以下のときは音声案内機能は動作しません。

- ・受話器を取りあげたあと
- ・ハンドフリー通話中
- ・オンフックモード中

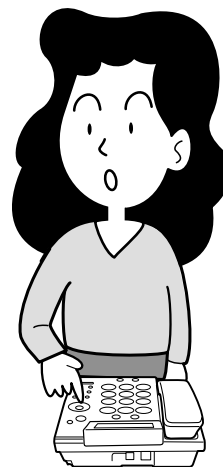

上下ボタンで選択し決定ボタンを押してください。



音声案内を設定しているとき、ワンタッチダイヤルや電話帳に登録されている名前を音声で確認するとアクセントが不自然に聞こえることがあります。アクセントの設定を平坦にかえることができます。お買い求め時は、「自動」に設定されています。

アクセントの設定をする

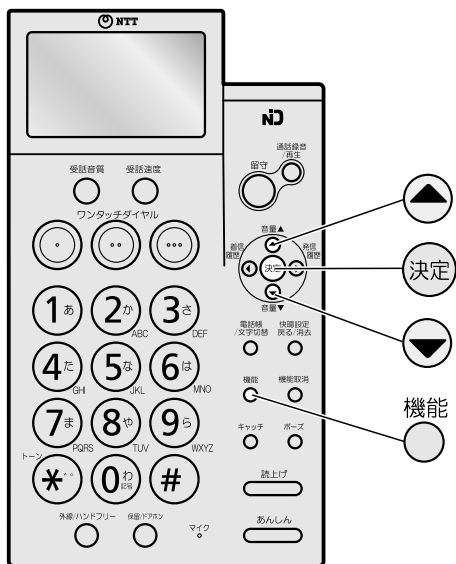

1

受話器を置いたまま

機能

○ を押し ▼ または ▲ を押し
 押し「ワンタッチダイヤル設定」または「電話帳設定」を選ぶ

<例：「電話帳設定」のとき>

機能設定
 →電話帳設定
 留守番設定

2

決定 を押し ▼ または ▲ を押し
 押し「ワンタッチダイヤル修正」または「電話帳修正」を選ぶ

<例：「電話帳修正」のとき>

電話帳設定
 →電話帳修正
 電話帳消去

3

決定 を押し ▼ または ▲ を押し
 押し設定したいワンタッチダイヤルまたは電話帳を選ぶ

電話帳は読みを入力し 決定 を押し
 して選ぶこともできます。

<例：「会社」のとき>

電話帳修正
 →会社
 学校

4

決定 を押し

電話帳修正
 会社
 -漢字-

5 へつづく

メモ

- 途中で中止するときは機能取消 ○ を押します。

お知らせ

- 新しく電話帳に登録したときは、アクセントは「自動」になります。

電話を使う

音声で読み上げて確認する（音声案内）



5 **決定** を押す

電話帳修正
0312345678
-カナ-

6 **決定** を押す

電話帳修正
0312345678

7 **決定** を押す

電話帳修正
会社
0312345678

8 **機能** を押す

現在のアクセントで音声ガイダンスが流れます。

アクセント設定
 自動
 平坦

9 **▼** または **▲** を押して「自動」
または「平坦」を選ぶ

選択したアクセントで音声ガイダンスが流れます。

アクセント設定
 平坦
 自動

10 **決定** を押す

現在の識別着信音質設定（121ページ）が表示されます。

識別着信音質設定
 指定なし
 専用ベル

11 **決定** を押す

「ピー」と鳴り、登録されます。

日付け時刻表示に戻すときは **機能取消** を押します。

固定電話から携帯電話への通話サービスを利用する



次ページへつづく→



携帯電話への通話サービスとは

固定電話から携帯電話に電話をかけるとき、携帯電話番号の先頭に事業者識別番号をつけてダイヤルすると、固定電話事業者が設定した料金で通話できるサービスです。（お申し込み手続きは不要です。）



（例）NTT西日本のサービスを利用するには

$$\frac{0039}{\text{(事業者識別番号)}} + \frac{090\text{-XXXX-XXXX}}{\text{(携帯電話番号)}}$$

お知らせ

- 通話先・通話時間や発信事業者の料金プランなどによっては、料金が異なります。各固定電話事業者へお問い合わせください。
- PHSへの通話をご利用いただけません。携帯電話会社の留守番電話サービスの遠隔操作、船舶電話など一部ご利用いただけないことがあります。
- ひかり電話サービスをご利用の場合、本サービスはご利用いただけません。

携帯通話設定を設定すると



本商品の「携帯通話設定」（67ページ）を設定すると、本商品から携帯電話に電話をかけるとき、自動的に事業者識別番号をつけてダイヤルすることができます。

固定電話（かける側）

相手の電話番号をダイヤルする
事業者識別番号を自動的につけてダイヤルします。

呼び出す

携帯電話（受ける側）

呼び出し音が鳴り、相手の電話番号が表示される

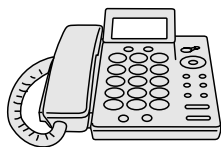

「0039090XXXXXXXXX」

※NTT西日本に設定しているとき



「0312345678」

お知らせ

- 次のときに携帯電話番号にかける場合もご利用になれます。
 - ・相手の電話番号をダイヤルしてかけるとき
 - ・「184」「186」などを付加しているとき（「184」などの非通知設定で電話をかけたときは、携帯電話に電話番号は表示されません）
 - ・発信履歴からかけなおすとき
 - ・電話帳、ワンタッチダイヤルからかけるとき
 - ・用件転送先を呼び出すとき（用件転送ご利用時）
 - ・あんしん通話のとき
 - ・着信履歴からかけ直すとき（ナンバー・ディスプレイ契約時）
- IP電話サービスをご利用の方も、この機能を利用できます。
- ひかり電話サービスをご利用の場合は、携帯通話設定を解除してください。

電話を使う

固定電話から携帯電話への通話サービスを利用する



携帯電話へのダイヤル方法について

固定電話から携帯電話へ電話をかけるとき、IP電話利用の設定によりダイヤルの方法が違います。

●IP電話サービスをご利用でないお客様

(67ページの手順④、または69ページの手順⑤の「IP電話利用」で「未契約」を選んだとき)

| 用途 | 利用方法 | | | | | | |
|-----------------------|--|--------------------|-----|--------------------|----------------|--|----------------|
| 携帯電話設定を利用して発信するとき | 090-XXXX-XXXX または 080-XXXX-XXXX 携帯電話番号をダイヤルする | | | | | | |
| 一時的に携帯通話設定を解除して発信するとき | <table style="width: 100%; border: none;"> <tr> <td style="text-align: center; border: none;">0000-090-XXXX-XXXX</td> <td style="text-align: center; border: none;">または</td> <td style="text-align: center; border: none;">0000-080-XXXX-XXXX</td> </tr> <tr> <td style="text-align: center; border: none;">携帯通話設定 解除番号</td> <td style="border: none;"></td> <td style="text-align: center; border: none;">携帯通話設定 解除番号</td> </tr> </table> <p>携帯電話番号の前に、携帯通話設定解除番号（「0000」）をつけてダイヤルする</p> | 0000-090-XXXX-XXXX | または | 0000-080-XXXX-XXXX | 携帯通話設定 解除番号 | | 携帯通話設定 解除番号 |
| 0000-090-XXXX-XXXX | または | 0000-080-XXXX-XXXX | | | | | |
| 携帯通話設定 解除番号 | | 携帯通話設定 解除番号 | | | | | |

●IP電話サービスをご利用になられているお客様

(67ページの手順④、または69ページの手順⑤の「IP電話利用」で「契約中」を選んだとき)

| 用途 | 利用方法 | | | | | | | | | |
|-------------------------------|--|-------------------------|-----|-------------------------|----------------|--|----------------|--------------|--|--------------|
| 携帯電話設定を利用して発信するとき | 090-XXXX-XXXX または 080-XXXX-XXXX 携帯電話番号をダイヤルする | | | | | | | | | |
| 一時的に携帯通話設定を解除してIP電話網経由で発信するとき | <table style="width: 100%; border: none;"> <tr> <td style="text-align: center; border: none;">0000-090-XXXX-XXXX</td> <td style="text-align: center; border: none;">または</td> <td style="text-align: center; border: none;">0000-080-XXXX-XXXX</td> </tr> <tr> <td style="text-align: center; border: none;">携帯通話設定 解除番号</td> <td style="border: none;"></td> <td style="text-align: center; border: none;">携帯通話設定 解除番号</td> </tr> </table> <p>携帯電話番号の前に、携帯通話設定解除番号（「0000」）をつけてダイヤルする*2</p> | 0000-090-XXXX-XXXX | または | 0000-080-XXXX-XXXX | 携帯通話設定 解除番号 | | 携帯通話設定 解除番号 | | | |
| 0000-090-XXXX-XXXX | または | 0000-080-XXXX-XXXX | | | | | | | | |
| 携帯通話設定 解除番号 | | 携帯通話設定 解除番号 | | | | | | | | |
| 一時的に携帯通話設定を解除して加入電話網経由で発信するとき | <table style="width: 100%; border: none;"> <tr> <td style="text-align: center; border: none;">0000-0000-090-XXXX-XXXX</td> <td style="text-align: center; border: none;">または</td> <td style="text-align: center; border: none;">0000-0000-080-XXXX-XXXX</td> </tr> <tr> <td style="text-align: center; border: none;">└─加入電話選択番号*1</td> <td style="border: none;"></td> <td style="text-align: center; border: none;">└─加入電話選択番号*1</td> </tr> <tr> <td style="text-align: center; border: none;">└─携帯通話設定解除番号</td> <td style="border: none;"></td> <td style="text-align: center; border: none;">└─携帯通話設定解除番号</td> </tr> </table> <p>携帯電話番号の前に、携帯通話設定解除番号（「0000」）と加入電話選択番号*1（「0000」）をつけてダイヤルする</p> | 0000-0000-090-XXXX-XXXX | または | 0000-0000-080-XXXX-XXXX | └─加入電話選択番号*1 | | └─加入電話選択番号*1 | └─携帯通話設定解除番号 | | └─携帯通話設定解除番号 |
| 0000-0000-090-XXXX-XXXX | または | 0000-0000-080-XXXX-XXXX | | | | | | | | |
| └─加入電話選択番号*1 | | └─加入電話選択番号*1 | | | | | | | | |
| └─携帯通話設定解除番号 | | └─携帯通話設定解除番号 | | | | | | | | |

*1 加入電話選択番号の「0000」は例です。ご利用のIP電話サービスに合わせてダイヤルしてください。

*2 携帯通話設定解除番号（「0000」）と加入電話選択番号（「0000」）が同一のときは、携帯通話設定解除番号を優先します。

お知らせ

●加入電話網経由で固定電話に発信するとき（IP電話サービスをご利用になられているお客様）

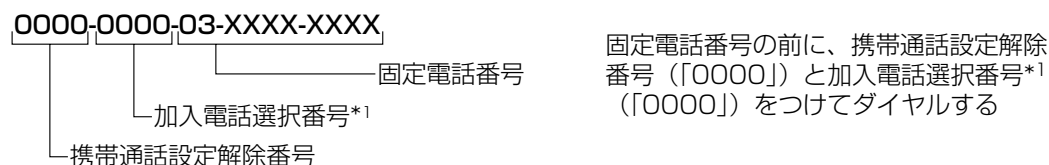

*1 加入電話選択番号の「0000」は例です。ご利用のIP電話サービスに合わせてダイヤルしてください。



携帯通話設定について

携帯通話設定は、会社やご自宅の固定電話から携帯電話に電話をかけるときに、携帯電話番号の先頭に事業者識別番号をつけてダイヤルすると、その事業者が設定する料金で通話できる機能です。

IP電話サービスを利用しているときは携帯通話設定を利用できません。加入電話選択番号を設定すると、IP電話サービスを一時解除し、携帯通話設定を利用することができます。



携帯通話設定に必要な情報と設定画面

●お客様にご用意いただきたい情報

携帯通話設定を行うときは、以下の情報が必要です。あらかじめご用意ください。

- ①登録する事業者識別番号（携帯番号への発信時に利用する事業者の識別番号 例：NTT西日本「0039」）
- ②IP電話を利用しているときは加入電話選択番号

●設定画面について

携帯通話設定の設定画面について、次の表に示します。

| 表示 | 登録内容 |
|--|--|
| 事業者設定 <input checked="" type="checkbox"/> NTT西日本 <input type="checkbox"/> その他事業者 | ●事業者の選択 固定電話で契約されている電気通信事業者（NTT西日本、その他事業者）を選択します。 |
| 現在のIP電話利用 <input checked="" type="checkbox"/> 未契約 <input type="checkbox"/> 契約中 | ●IP電話 IP電話は、インターネットを利用した電話のことです。最近では、IP電話が利用している通信プロトコルからVoIPとも言われています。利用されているときは「契約中」を選択します。 |
| 加入電話選択番号 <input type="text" value="0000"/> | ●加入電話選択番号 IP電話サービスをご契約時に、IP電話サービスを利用せずに電話をかけるための番号を入力します。 加入電話選択番号については、ご利用のIP電話サービス事業者にお問い合わせください。（付属品「IP電話サービスをご利用のお客様へ」参照） |
| 事業者番号登録 <input type="text" value=""/> | ●事業者識別番号 携帯通話設定を利用する事業者を特定する番号を入力します。 NTT西日本は「0039」です。 その他事業者識別番号については、各固定電話事業者にお問い合わせください。 |

携帯通話設定時のご注意

- 停電時、携帯通話設定は利用できません。
- 携帯通話設定を「NTT西日本（0039）」に設定して、通話できる回線の種類は、NTT西日本サービス提供エリア内（富山県・岐阜県・愛知県・静岡県以西の各府県）の加入電話、加入電話・ライトプラン、INSネット64、INSネット64・ライト、INSネット1500となります。
- 携帯通話設定を設定したときでも、「0000」（携帯通話設定解除番号）をつけてダイヤルすると、その通話に限り、携帯通話設定を解除して電話をかけることができます。
- 携帯電話会社の留守番電話サービスの遠隔操作、船舶電話など、一部ご利用いただけない番号があります。このときは、「0000」（携帯通話設定解除番号）をつけてダイヤルしてください。
- 携帯通話設定をご利用時は「184」や「186」の後にポーズを入力しないでください。ポーズを入力すると携帯通話設定が正しく動作しないことがあります。
- IP電話サービスをご利用時、接続するVoIP機器（ルータなど）の状態によっては、携帯通話設定が正しく動作しないことがあります。
- 携帯通話設定がはたらくときは、ダイヤルボタンを押しても、しばらくダイヤル音が聞こえないことがあります。これは本商品が事業者識別番号の付与判定を行っているためであり、故障ではありません。
- 携帯通話設定は、電話をかけるときに有効な機能ですが、お話し中に ^{キャッチ}  を利用して電話をかえるとき（3者通話ご利用など）には、携帯通話設定は動作しません。
- PHSへの通話はご利用いただけません。
- ひかり電話サービスをご利用の場合、携帯通話設定はご利用いただけません。



携帯通話設定を「NTT西日本（0039）」または「その他事業者」に設定しておくこと、本商品から携帯電話に電話をかけるときに、自動的に事業者識別番号をつけてダイヤルします。携帯通話設定を利用するときは、必ず設定してください。

お買い求め時は「解除する」に設定されています。（お申し込み手続きは不要です。）

電話を使う

携帯通話設定を利用する

携帯通話設定（NTT西日本）を設定するには

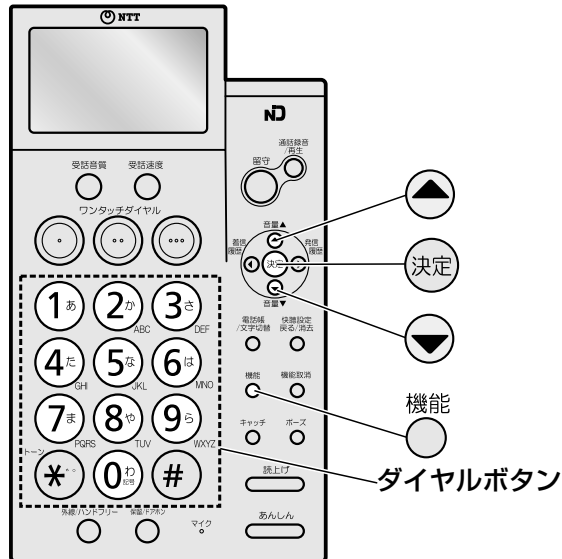

- 1** 受話器を置いたまま機能 を押し ▼ または ▲ を押し「携帯通話設定」を選ぶ

機能設定
 携帯通話設定
 あんしん通話
- 2** 決定 を押し ▼ または ▲ を押し「利用する」を選ぶ

「解除する」を選んだときは、手順 6 へ

携帯通話設定
 利用する
 解除する

ひかり電話サービスをご利用の場合は、「解除する」を選んでください。
- 3** 決定 を押し ▼ または ▲ を押し「NTT西日本」を選ぶ

事業者設定
 NTT西日本
 その他事業者
- 4** 決定 を押し ▼ または ▲ を押し「契約中」または「未契約」を選ぶ

「未契約」を選んだときは、手順 6 へ

現在のIP電話利用
 契約中
 未契約

お知らせ

- 携帯通話設定は、携帯電話への発信のみに動作します。携帯電話以外の通話はご利用できません。
- 通話先・通話時間や発信事業者の料金プラン等によっては、一部お安くならないことがあります。
- 携帯電話に電話をかけた場合、着信ランプが点灯することがあります。これは、電話をかける際に事業者識別番号が自動付与されたことをお知らせするものです。
- ひかり電話サービスをご利用の場合、携帯通話設定はご利用いただけません。

5 へつづく



5 **決定** を押しダイヤルボタンで
解除番号を入力する

加入電話選択番号
☎0000

6 **決定** を押す

67ページの手順 **2** で「解除する」を選んだときは、「解除しました」と表示されます。

携帯通話設定
設定しました

機能取消
日付け時刻表示に戻すときは を押します。

メモ

- 加入電話選択番号とは
IP電話サービスをご契約時に、IP電話サービスを一時解除して電話をかけるための番号です。

お知らせ

- 携帯通話設定は、携帯電話への発信のみに動作します。携帯電話以外の通話をご利用できません。
- 通話先・通話時間や発信事業者の料金プラン等によっては、一部お安くならないことがあります。
- IP電話サービスを契約しているときは、事業者選択画面で、設定する事業者を選択したときに、必ずIP電話利用設定で「契約中」を選択してください。
※IP電話サービスを契約していないときは、IP電話利用設定で「未契約」を選択してください。
- IP電話利用設定で「契約中」を選択したときは、必ず加入電話選択番号を登録してください。
※ご契約のIP電話サービスによって加入電話選択番号は異なりますので、加入電話選択番号が不明なときは、契約しているIP電話サービス事業者へご確認ください。
※NTT西日本が提供しているVoIP機器（ルータなど）を利用されているときは、加入電話選択番号は「0000」（工場出荷時設定）を登録してください。
- 事業者選択画面で、「NTT西日本」を選択したときは、当社サービス提供エリア（富山県・岐阜県・愛知県・静岡県以西の各府県）以外では利用できませんので、当社サービス提供エリア以外の地域で利用されるときは、「その他事業者」を選択してください。
- ホームテレホンや構内交換機（PBX）に接続したときは、携帯通話設定を「なし」に設定してください。
- 携帯電話会社の留守番電話サービスの遠隔操作、船舶電話などには、「0000」（携帯通話設定解除番号）をつけてダイヤルしてください。その通話に限り、携帯通話設定を解除して電話をかけることができます。
- 携帯電話設定を利用していると、発信履歴に事業者識別番号や加入電話選択番号は記録されません。
- 設定の途中で設定動作を中断したときは、設定変更内容は反映されません。
- 相手につながるまで、時間がかかることがあります。
- ひかり電話サービスをご利用の場合、携帯通話設定を解除してください。



携帯通話設定（その他事業者）を設定するには

電話を使う

携帯通話設定を利用する

1 受話器を置いたまま
機能
機能設定
☐ を押し ▼ または ▲ を
押し「携帯通話設定」を選ぶ

機能設定
☑ 携帯通話設定
あんしん通話

2 決定 を押し ▼ または ▲ を
押し「利用する」を選ぶ

「解除する」を選んだときは、手順 7 へ

携帯通話設定
☑ 利用する
解除する

ひかり電話サービスをご利用の場合は、「解除する」を選んでください。

3 決定 を押し ▼ または ▲ を
押し「その他事業者」を選ぶ

「設定しない」を選んだときは、手順 7 へ

事業者設定
☑ その他事業者
設定しない

4 決定 を押しダイヤルボタンで
事業者番号を入力する

事業者番号登録
☑ 00xx

5 決定 を押し ▼ または ▲ を
押し「契約中」または「未契約」
を選ぶ

「未契約」を選んだときは、手順 7 へ

現在のIP電話利用
☑ 契約中
未契約

6 決定 を押しダイヤルボタンで
解除番号を入力する

加入電話選択番号
☑ 0000

7 決定 を押し

手順 2 で「解除する」を選んだとき、手順 3 で「設定しない」を選んだときは、「解除しました」と表示されます。

携帯通話設定
設定しました

日付け時刻表示に戻すときは 機能取消 を押します。



●加入電話選択番号とは

IP電話サービスをご契約時に、IP電話サービスを解除して電話をかけるための番号です。加入電話選択番号については、ご利用のIP電話サービス会社にお問い合わせください。



●IP電話サービスを契約しているときは、事業者選択画面で、設定する事業者（NTT西日本を推奨）を選択した際に、必ずIP電話利用設定で「契約中」を選択してください。

※IP電話サービスを契約していないときは、IP電話利用設定で「未契約」を選択してください。

●当社サービス提供エリア以外で利用されるときは、「その他事業者」を選択してください。

※NTT西日本（0039）のサービスエリア：富山県・岐阜県・愛知県・静岡県以西の各府県

●ひかり電話サービスをご利用の場合、携帯通話設定はご利用いただけません。

●事業者識別番号設定に、市外局番や存在しない事業者識別番号などを設定すると、相手につながりません。

●ホームテレホンや構内交換機（PBX）に接続したときは、携帯通話設定を「解除する」に設定してください。

●携帯電話会社の留守番電話サービスの遠隔操作、船舶電話などには、「0000」（携帯通話設定解除番号）をつけてダイヤルしてください。その通話に限り、携帯通話設定を解除して電話をかけることができます。

●携帯電話設定を利用していると、発信履歴に事業者識別番号や加入電話選択番号は記録されません。

●その他事業者のサービス内容、および通話料金については、各固定電話事業者にお問い合わせください。

●その他事業者の事業者識別番号は、各固定電話事業者の各事業者にお問い合わせください。

●設定の途中で設定動作を中断したときは、設定変更内容は反映されません。

携帯局番設定を行う



次ページへつづく→

この操作は、携帯局番が追加・変更されたとき以外には行わないでください。
登録されている番号の発信のみに携帯通話設定が適用されます。
2005年6月現在、この操作を行う必要はありません。



携帯局番を設定する

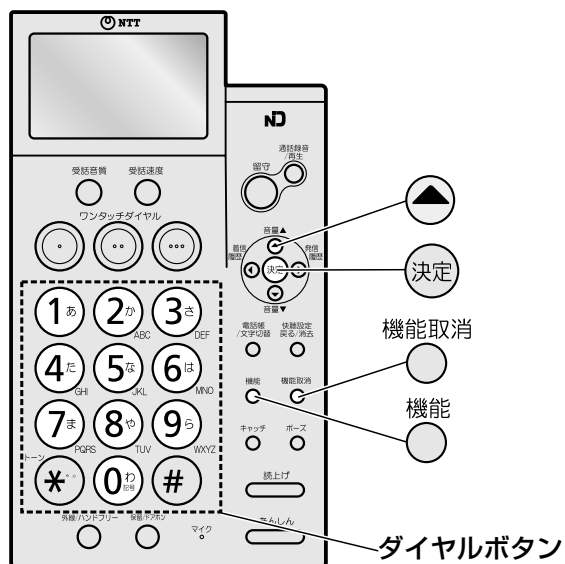

1 機能取消 を押しながら 機能 を押す

2 を押す

3 ダイヤルボタンで携帯局番を入力する

<例：「XXXX」を登録するとき>

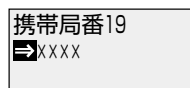
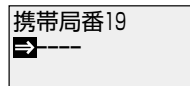

4 決定 を押す

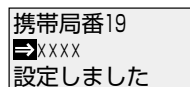

日付け時刻表示に戻すときは 機能取消 を押します。

携帯局番とは

「080」「090」ではじまる携帯電話番号の上位4桁のことです。

お買い上げ時には、あらかじめ以下の18件が設定されています。最大30件まで設定できます。

●設定されている携帯局番

| | |
|------|------|
| 0801 | 0901 |
| 0802 | 0902 |
| 0803 | 0903 |
| 0804 | 0904 |
| 0805 | 0905 |
| 0806 | 0906 |
| 0807 | 0907 |
| 0808 | 0908 |
| 0809 | 0909 |

お知らせ

- すでに設定されている携帯局番を、誤って設定・消去すると、その携帯局番に電話をかけるときに携帯通話設定が利用できなくなります。
- PHS（「070」で始まる電話番号）や、市外局番、事業者識別番号など携帯電話番号以外の番号は設定しないでください。

電話を使う

携帯局番設定を行う



携帯局番を確認する



1 機能取消 を押しながら 機能 を押す

2 を押す

携帯局番19
☛XXXX

3 で携帯局番を確認する

携帯局番20
☛XXXX

4 機能取消 を押す

携帯局番を消去する



1 機能取消 を押しながら 機能 を押す

2 を押す

携帯局番19
☛XXXX

3 で消去する携帯局番を選ぶ

<例：No.19の「XXXX」を消去するとき>

携帯局番19
☛XXXX

4 決定 を押す

携帯局番19
☛XXXX

5 快聴設定
戻る/消去 を押す

携帯局番19
☛----

6 決定 を押す

携帯局番19
☛----
設定しました

日付け時刻表示に戻すときは を押します。

留守番電話について



留守番に設定すると、外出中に電話をかけてきた相手に対して留守番メッセージを流し用件を録音します。

外出するとき

留守番に設定する



 を押して、留守番に設定します。(74ページ)

固定留守番メッセージ (女性の声 / 男性の声) または、自分の声で録音した自作の留守番メッセージ (78ページ) を選んで設定することもできます。(73ページ)

留守番電話
を使う

留守番電話のしくみ

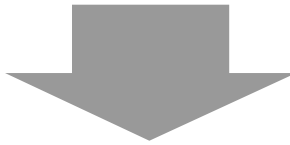

外出中

用件が録音される

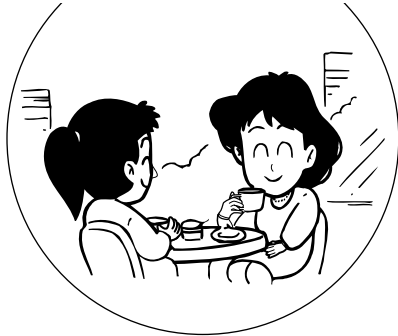

相手が電話をかけてくると…



用件を録音する



帰宅したら

用件を聞く



通話録音 / 再生

 を押して録音された用件を聞きます。(75ページ)

用件が録音されると、 が点滅します。

用件を聞いたあと、不要な用件を消去してください。(76,77ページ)

すべての用件が消去されると  が消灯します。



あらかじめ用意されている固定留守番メッセージと、自分の声で録音したメッセージ（自作の留守番メッセージ）の中から、留守番電話の留守番メッセージを選ぶことができます。
お買い求め時は、固定留守番メッセージ（女声）に設定されています。

留守番メッセージを選ぶ

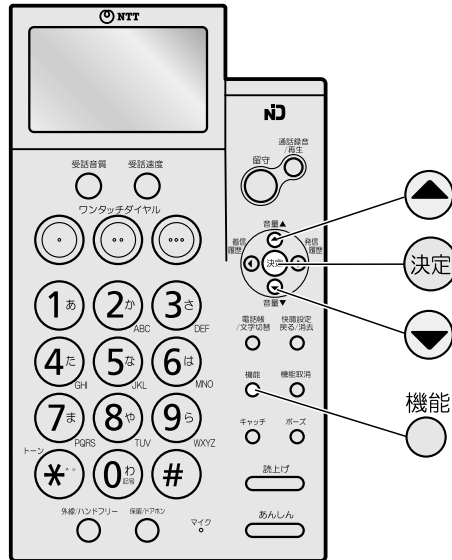

留守番電話
を使う

留守番メッセージについて

固定留守番メッセージについて

用件の録音時間の設定を「自動」または「30秒」にしたとき（89ページ）

「ただいま出かけております。ピーと鳴りましたらご用件をお話してください。」

用件の録音時間の設定を「応答専用」にしたとき（89ページ）、または録音がいっぱいになったとき

「ただいま出かけております。また、お電話ください。」

お知らせ

- 固定留守番メッセージを消すことはできません。
- 手順 4 で受話器を取り上げると、受話器でメッセージを聞くことができます。

1 受話器を置いたまま
機能
○ を押し ▼ または ▲ を
押して「留守番設定」を選ぶ

機能設定
■ 留守番設定
■ 用件転送設定

2 決定 を押し ▼ または ▲ を
押して「留守番メッセージ」を選ぶ

留守番設定
■ 留守番メッセージ
■ 留守応答回数

3 決定 を押し ▼ または ▲ を
押して「メッセージ選択」を選ぶ

留守番メッセージ
■ メッセージ選択
■ メッセージ消去

4 決定 を押し ▼ または ▲ を
押して留守番メッセージを選ぶ

選んだ留守番メッセージが再生されます。

※自作の留守番メッセージが録音されていないときは、固定留守番メッセージの女声⇄男声の順にかかります。

※自作の留守番メッセージが録音されているときに ▼ を押しと留守番メッセージは、固定1（女声）→固定2（男声）→自作1→自作2→自作3→固定1（女声）の順にかかります。

（ ▲ を押しと逆順にかかります。）

<例：「自作1」を選んだとき>

メッセージ選択
■ 自作1
■ 自作2

5 決定 を押し

「ピー」と鳴り、登録されます。

日付け時刻表示に戻すときは 機能取消 ○ を押します。



留守ボタンを押すだけで留守番に設定できます。

固定留守番メッセージ(女性の声、男性の声)のほか、自分の声で録音した自作の留守番メッセージも使えます。お買い求め時は、固定留守番メッセージ(女声)に設定されています。

外出する前に(留守番の設定)

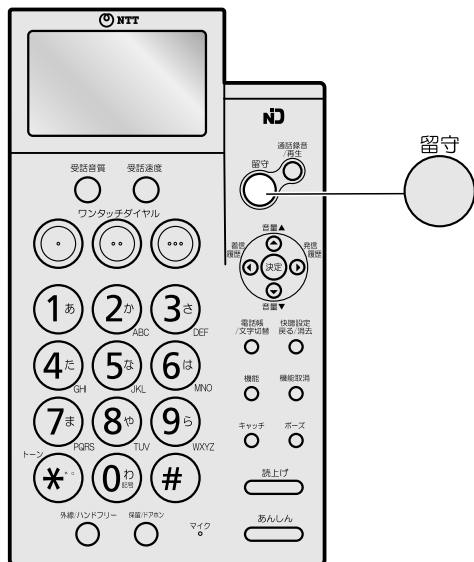

メモ

●留守番を解除するには

を押してください。 が消灯します。

●自作の留守番メッセージを録音するには

(留守番メッセージを録音する 78ページ)

●留守番メッセージを切りかえるには

(留守番メッセージを選ぶ 73ページ)

●録音できる時間と件数

録音できる時間は約9分、件数は最大60件です。
(録音時間の短い用件が多い場合は、録音できる時間が9分より短くなることがあります。)

※通話録音、用件、自作の留守番メッセージ、自作のあんしんメッセージは、同じ用件メモリーに記憶されているのでそれらの内容により録音できる時間は異なります。

●用件の録音中に録音時間がなくなると

録音時間がいっぱいになると、録音は停止され電話が切れます。

●用件の録音時間を変更するには(89ページ)

お知らせ

- 留守番メッセージが流れているときは、電話がかかってきても呼び出し音は鳴りません。
- 用件の録音中にあんしん通話が起動されたときは、「緊急のため通話を切ります。」のメッセージを2回流し通話が切れます。あんしん通話を起動する前までの用件録音は残ります。
- 手順①で受話器を取りあげると、受話器でメッセージを聞くことができます。

1

受話器を置いたまま

を押す

が点灯し、留守番メッセージが流れます。留守番メッセージ終了後、「ピー」という音が鳴り留守番に設定されます。

※ディスプレイには、残り時間の目安として「■」が表示されます。「■」の表示が減ると録音できる時間が少なくなります。

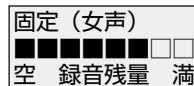

外出中に電話がかかってくると...

留守番メッセージが流れたあと用件を録音します。録音中は相手の声がスピーカから聞こえます。(居留守モニター)



留守番電話
を使う

外出する前に(留守番の設定)



録音されている用件を再生して聞くことができます。
用件が録音されていると、通話録音／再生ボタンが点滅します。

用件を聞く

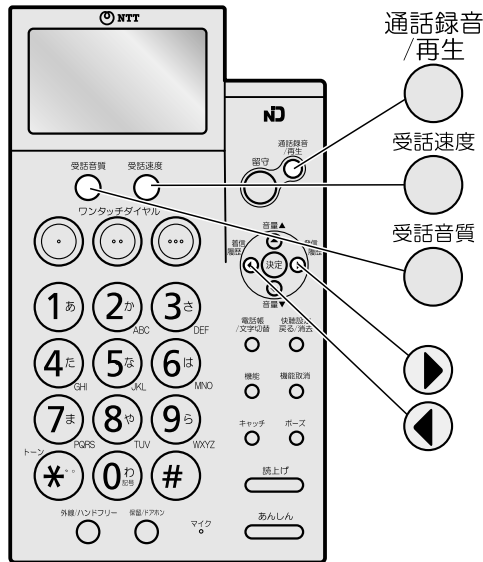

留守番電話
を使う

用件を聞く

メモ

- 途中で中止するときは
機能取消 を押します。
- 用件が録音されていないときは
通話録音/再生 を押すと「ピピピピピ」という音が鳴り
「録音されていません。」と聞こえます。
- 用件再生中に電話がかかってきたら
再生を中止して呼び出し音が鳴ります。電話を受け
ることができます。

お知らせ

- 通話録音（43ページ）も再生されます。
- 用件ガイドとは、用件が再生される前に用件番号、用件が再生された後に日時（タイムスタンプ）を流してお知らせすることです。
用件ガイドの例：「用件1」、(用件1の再生後)
「4月2日午後3時30分です。」
- 録音時間を「自動」に設定している場合、用件録音中に、相手が約10秒間何も話さなかった（無音状態）ときや、相手が最初から何も話さなかったときは、録音1件として残らないことがあります。
- 約1秒以内に相手が電話を切ると、録音されません。
- 相手が音楽などで用件を録音しているときは、途中で電話が切れて録音が終わることがあります。
- 用件再生中に受話器を取り上げると受話器で用件を聞くことができます。

1

受話器を置いたまま

- 通話録音/再生 が点滅しているときに
- 通話録音/再生 を押す
- 通話録音/再生 が点灯して、用件の再生が始まります。

ナンバー・ディスプレイを利用しているときは、電話をかけてきた相手の電話番号や、電話帳に登録してある名前などが表示されます。
ナンバー・ディスプレイを利用していないときは表示されません。

録音されて
いる件数

用件再生
用件数 3件
【消去】→消去←

用件再生
4月2日 15:30
0312345678

2

用件を聞く

録音件数が聞こえたあと用件を再生します。用件を再生後、録音された日付けと時刻が聞こえます。
(タイムスタンプ機能)

| 再生中にできる操作 | 押すボタン |
|----------------------------------|----------------|
| 次の用件を聞く | |
| 聞いている用件の最初に戻す | |
| 1つ前の用件に戻す | 「用件○」と聞こえている間に |
| 遅く聞く／通常の速さで聞く (押すたびに速さがかわります) | 受話速度 |
| 受話音質をかえて聞く (押すたびに音質がかわります) | 受話音質 |
| 再生を止める | 通話録音/再生 |

※用件が再生される前に、用件ガイドを流してお知らせします。

用件を消去する



次ページへつづく→

不要な用件や録音された内容を消去することができます。

用件をすべて消去する方法（用件一括消去）と用件を1件ずつ消去する方法（用件個別消去）があります。



すべての用件を消去する（用件一括消去）

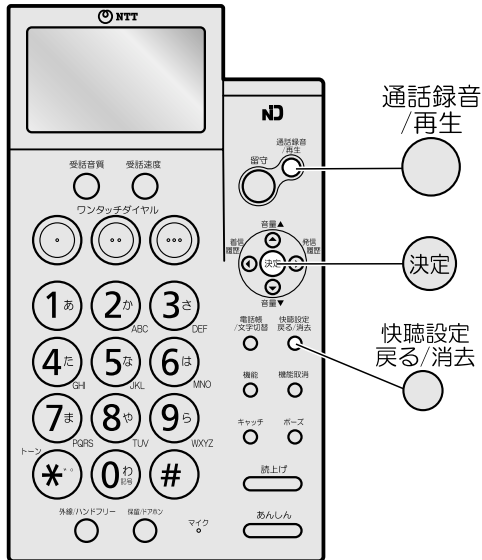

1

受話器を置いたまま

通話録音
/再生

を押す

通話録音
/再生

が点灯して用件の再生が始まります。

用件再生
用件数 3件
【消去】→消去+

用件再生
4月3日 11:00
0312345678

2

快聴設定
戻る/消去

を2秒以上押す

用件一括消去

消去しますか？

3

「用件一括消去 消去しますか？」と表示され

通話録音
/再生

が点滅したら

決定 を押す

「ピー」と鳴り、「用件を消去しました。」と聞こえます。

すべての用件が消去され、日付け時刻表示に戻り

通話録音
/再生

が消灯します。

用件一括消去

消去しました

留守番電話
を使う

用件を消去する



メモ

●途中で中止するときは

機能取消

を押します。



用件を1件ずつ消去する（用件個別消去）

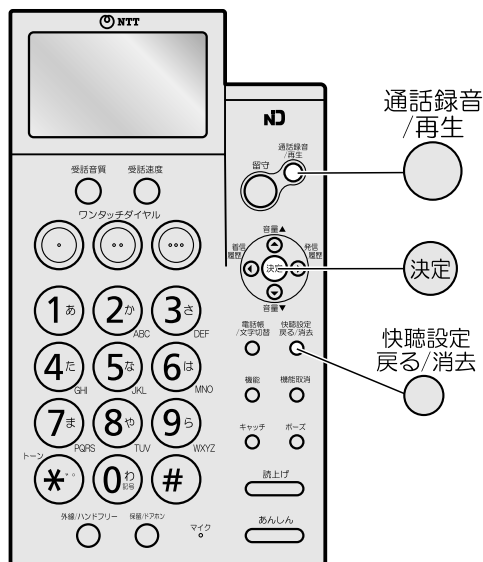

留守番電話
を使う

用件を消去する

1

受話器を置いたまま

通話録音
/再生



を押す



が点灯して用件の再生が始まります。

用件再生
用件数 3件
【消去】→消去キ



用件再生
4月3日 11:00
0312345678

2

消去したい用件の再生中に

快聴設定
戻る/消去



を

押す

用件個別消去
0312345678
消去しますか？

3

「用件個別消去 消去しますか？」と表示され



が点滅したら



を押す

「ピー」と鳴り、「消去しました。」と聞こえます。
次の用件が再生されます。

すべての用件が消去されると、日付け時刻表示に

通話録音
/再生

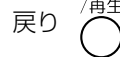

が消灯します。

用件個別消去
0312345678
消去しました

メモ

●途中で中止するとき

機能取消



を押します。

留守番メッセージを録音する



留守番メッセージを録音することができます（最大3件）

自分の声で録音した留守番メッセージを自作の留守番メッセージと呼びます。あらかじめ用意されている固定留守番メッセージに切りかえることもできます。



留守番メッセージを録音する

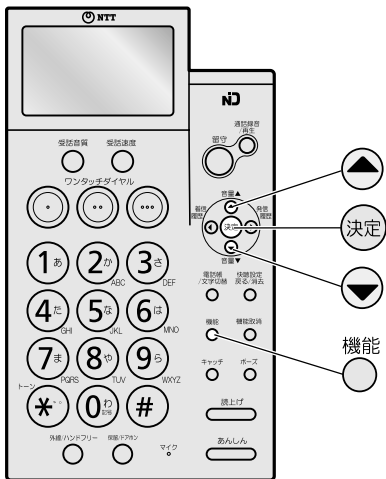

メモ

●途中で中止するときは

機能取消 を押します。

●録音中に間違えたときは

間違えた留守番メッセージを消去してから、録音し直してください。

●録音内容を変更したいときは

変更したい留守番メッセージを消去してから、録音し直してください。

●録音できる時間と件数

録音できる時間は約9分、件数は最大3件です。
※通話録音、用件、自作の留守番メッセージ、自作のあんしんメッセージは、同じ用件メモリーに記憶されているので、それらの内容により録音できる時間は異なります。

お知らせ

●留守番メッセージが3件録音されているときに、さらに録音しようとする、手順④で「これ以上録音できません。」と聞こえます。

●留守番メッセージの録音中に録音がいっぱいになると録音は中止され「録音がいっぱいです。」と聞こえます。録音がいっぱいになるまでの内容が録音されて残ります。

●録音がいっぱいになると、自動的に固定留守番メッセージに切りかわります。(73ページ)

●留守番メッセージの録音中に電話がかかってきたとき、あんしん通話が起動されたとき、ドアホンから呼び出されたときは、録音は中止されます。中止されるまでの録音は残ります。

●留守番メッセージの録音中に電話がかかってきたときやドアホンから呼び出されたときは、受話器を戻し、再び取りあげるとお話しができます。

1

受話器を置いたまま

機能

を押し または を押し「留守番設定」を選ぶ

機能設定
留守番設定
用件転送設定

2

を押し または を押し「留守番メッセージ」を選ぶ

留守番設定
留守番メッセージ
留守応答回数

3

を押し または を押し「メッセージ録音」を選ぶ

留守番メッセージ
メッセージ録音
メッセージ選択

4

を押し、受話器を取りあげて「録音をどうぞ、ピーピー」と聞こえたら送話口に向かって留守番メッセージを話す

※ディスプレイには、残り時間の目安として「■」が表示されます。「■」の表示が減ると録音できる時間が少なくなります。

メッセージ1 録音
■■■■■■■■□□□□
空 録音残量 満

<自作の留守番メッセージの例>

「はい、〇〇です。ただいま留守にしています。ピーという音のあとでお名前とご用件をお話してください。」

5

録音が終わったら受話器を戻す

「ピー」と鳴り「録音が終わりました。」と聞こえます。

日付け時刻表示に戻すときは を押します。

留守番電話
を使う

留守番メッセージを録音する



すべての自作の留守番メッセージを消去する（一括消去）



1 受話器を置いたまま
機能
 を押し または を
押し「留守番設定」を選ぶ

2 を押し または を
押し「留守番メッセージ」を選ぶ

3 を押し または を
押し「メッセージ消去」を選ぶ

4 を押し または を
押し「一括消去」を選ぶ

5 を押す
「一括消去しますか？ 自作メッセージ」と
表示されます。

中止するときは 機能取消 を押します。

6 を押す
「ピー」と鳴り「自作応答メッセージを消去しま
した。」と聞こえ、消去されます。

日付け時刻表示に戻すときは 機能取消 を押します。

自作の留守番メッセージを 1件ずつ消去する（個別消去）



1 受話器を置いたまま
機能
 を押し または を
押し「留守番設定」を選ぶ

2 を押し または を
押し「留守番メッセージ」を選ぶ

3 を押し または を
押し「メッセージ消去」を選ぶ

4 を押し または を
押し「個別消去」を選ぶ

5 を押し または を
押し「消去したい自作の
留守番メッセージ」を選ぶ

6 を押す
「消去しますか？ 自作1～3」と表示され
ます。
中止するときは 機能取消 を押します。

7 を押す
「ピー」と鳴り、消去されます。
日付け時刻表示に戻すときは 機能取消 を押します。

暗証番号を登録する



外出先から自宅に電話をかけて留守中に録音された用件を聞いたり、留守番に設定するなどの操作を行うためには、あらかじめ暗証番号（4桁の数字）の登録が必要です。

お買い求め時は、登録されていませんので、自分の好きな番号を登録してください。



暗証番号を登録する

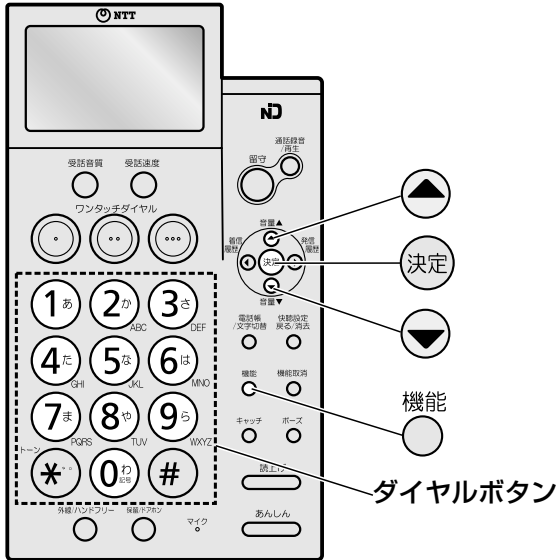

1 受話器を置いたまま
機能 を押し または を
押し「暗証番号登録」を選ぶ

機能設定
 暗証番号登録
 自動着信設定

2 を押し または を
押し「暗証番号登録」を選ぶ

暗証番号登録
 暗証番号登録
 暗証番号消去

3 を押し4桁の数字を
ダイヤルボタンで入力する

暗証番号登録
 2345

4 を押し
「ピー」と鳴り、登録されます。

日付け時刻表示に戻るときは を押し を押します。

留守番電話
を使う

暗証番号を登録する

メモ

- 途中で中止するときは
機能取消 を押します。
- 暗証番号を変更するには
新たに暗証番号を登録し直します。もとの番号は消え、新しく登録した番号が暗証番号になります。
- 番号の入力を間違えたときは
快聴設定 戻る/消去 を押し を押し のディスプレイが表示
されますので、手順 **3** からやり直してください。
- 暗証番号を消去したいときは
 1. 手順 **1**
 2. を押し または を押し「暗証番号消去」を選ぶ
 3. を2回押す
 4. 機能取消 を押し を押し

お知らせ

- 暗証番号は第三者に知られることのないようご注意ください。また、定期的に変更することをお勧めします。



外出先から自宅に電話をかけて留守中に録音された用件を聞いたり消去することができます。
また、留守番に設定する（82ページ）こともできます。
※暗証番号を登録（80ページ）していないとリモート操作を行うことはできません。



外出先から用件を聞く



●電話代節約のために（留守応答回数 90ページ）

自宅に電話をかけ、つながるまで（留守番メッセージが聞こえるまで）の呼び出し音の回数で用件の有無がわかります。

お買い求め時は、次の回数に設定されています。

- ・用件が録音されているとき……2回でつながる
 - ・用件が録音されていないとき…5回でつながる
- 呼び出し音が3回聞こえてもつながらないときはすぐに電話を切れば電話料金が節約できます。

●リモート操作できる電話機

リモート操作できる電話機は、プッシュホンかトーン信号（ピポッパ音）を送ることができる電話機です。ダイヤル回線に接続されている電話機でもトーン信号を送る機能があれば、リモート操作ができます。

リモート操作のときは、ダイヤルボタンを長めに押ししてください。

お知らせ

- リモート操作を行うにはあらかじめ自動着信設定を「設定する」にしてください。（88ページ）
- 外出先からリモート操作をするときは、156ページのリモート操作カードをご利用ください。
- トーン信号に切りかえられる電話機から操作するときは、手順②で（*）を押す前にトーン信号に切りかえてください。
- 手順②で（*）を押しても応答メッセージが止まらないときはもう一度押ししてください。
- 暗証番号を登録していないときは、外出先から用件を聞くことはできません。
- 暗証番号を3回間違えると「リモートを終わります。」と聞こえ、自動的に電話が切れます。
- 用件が録音されているときは、手順④で①、#を押さなくても約5秒後に用件の再生を始めます。
- 用件が録音されていないときは、手順③のあとに「用件は録音されていません。」「リモートをどうぞ。」と聞こえます。
- 構内交換機に接続してお使いのときや、ISDN回線でターミナルアダプタ（TA）に接続してお使いのときは、用件を聞いている途中で外出先の電話を切っても録音されている用件の再生が終わるまで自宅の電話が切れないことがあります。

留守番電話
を使う

外出先から用件を聞く（リモート操作）

1 自宅に電話をかける



2 留守番メッセージが聞こえ始めたらダイヤルボタンの（*）を押す

留守番メッセージが止まり「ピー」という音のあとに「暗証番号をどうぞ。」と聞こえます。

3 ダイヤルボタンで暗証番号（4桁の数字）を押す

（80ページで登録した暗証番号を押す）

「ピー」という音のあとに「用件〇件です。」「リモートをどうぞ。」と聞こえます。

4 ダイヤルボタンの①、#の順に押す

録音件数が聞こえたあと用件とタイムスタンプを再生します。

録音件数と用件のみを再生するときは#を押します。

すべての用件を聞き終わると「再生が終わりました。用件の消去は00です。リモートをどうぞ。」と聞こえます。続けてリモート操作が行えます。

| | | |
|------------|-----------------------|-------------|
| 用 件 | 停止 | 再生中 # |
| | 消す (用件個別消去) | 再生中 # → 0、0 |
| | 消す (用件一括消去) | 再生終了後 0、0 |
| 再生速度 | 遅い／通常 (押すたびに変わります) | 再生中 5 |
| 飛びこし 再生 | 1つ先 | 再生中 9 |
| | 用件ガイドに戻す | 再生中 7 |
| | 1つ前 | 用件ガイド再生中 7 |

1つのリモート操作が終わると「リモートをどうぞ。」と聞こえます。引き続き他のリモート操作が行えます。何も操作しなければ、約10秒後に「ピピピピピ」という音のあとに「リモートを終わります。」と聞こえ電話が切れます。

5 操作を終わるときは電話を切る



留守番に設定するのを忘れて外出しても、外出先から留守番に設定することができます。
また、留守番を解除することもできます。



外出先から留守番に設定する

1 自宅に電話をかける



20回呼出し音が鳴ると「応答専用」の
固定留守番メッセージが流れます。
(自動着信が「設定する」のとき 88ページ)

2 留守番メッセージが聞こえ始めたら ダイヤルボタンの **(*)** を押す

応答メッセージが止まり「ピー」という音のあとに
「暗証番号をどうぞ。」と聞こえます。

3 ダイヤルボタンで 暗証番号 (4桁の数字) を押す

留守番メッセージを再生し留守番に設定されます。
留守番メッセージを再生中に **(7)** または **(9)** を
押すと、留守番メッセージを選ぶことができます。

4 電話を切る

メモ

●外出先から留守番を解除するには

1. 自宅に電話をかける
2. 留守番メッセージが聞こえ始めたら
(*) を押す
3. ダイヤルボタンで暗証番号 (4桁の数字) を押す
4. **(*)**、**(0)** の順に押す
「留守録音を解除しました。」「リモートをどうぞ。」
と聞こえます。
※再び留守番に設定するには **(*)**、**(1)** の順
に押ししてください。
5. 電話を切る

お知らせ

- 自動着信 (88ページ) を「解除する」に設定しているときは、留守番に設定することはできません。
- 暗証番号を登録していないときは、外出先から留守番に設定することはできません。

留守番電話
を使う

外出先から留守番に設定する (リモート操作)



外出先から用件転送を設定することができます。

※外出先から用件転送に設定するには、あらかじめ84ページの手順①、②、④の設定をする必要があります。



外出先から用件転送に設定する

留守番電話
を使う

外出先から用件転送に設定する（リモート操作）



●外出先から用件転送を解除するには

1. 手順①～③
2. ⑥、⑦、⑧の順に押す
3. 電話を切る



- 転送先の電話番号を登録していないと「番号が登録されていません。」と聞こえ用件転送を設定することはできません。
- 留守番や用件転送を設定したときに「録音がいっぱいです。」または「これ以上録音できません。」または「応答専用です。」と聞こえたときは、設定はされますが相手の用件は録音できません。「録音がいっぱいです。」または「これ以上録音できません。」と聞こえたときは不要な録音内容を消去してください。「応答専用です。」と聞こえたときは、用件の録音時間が「応答専用」に設定されていますので、録音時間を「自動」または「30秒」に変更してください。（89ページ）リモート操作では切りかえることはできません。

① 自宅に電話をかける

② 留守番メッセージが聞こえ始めたら ダイヤルボタンの * を押す

留守番メッセージが止まり「ピー」という音のあとに「暗証番号をどうぞ。」と聞こえます。

③ ダイヤルボタンで 暗証番号（4桁の数字）を押す

④ ⑥、⑦ の順に押す

「転送機能を設定しました。」と聞こえます。

⑤ 電話を切る



留守番電話に用件が録音されたことを、登録した電話で知ることができます。外出先からリモート操作で用件を聞くことができます。転送先は5か所まで登録でき、リモート操作を行うまで、登録した転送先を順に呼び出します。

用件転送を使うには

- 1 暗証番号を登録する (80ページ)
 - 2 転送先の電話番号を登録する (86ページ)
 - 3 用件転送を設定する (87ページ)
 - 4 外出する前に、留守番に設定する (74ページ)
- ※ 1 ~ 4 の操作が終わると、用件転送を使うことができます。

留守番電話
を使う

用件を転送する (用件転送)

用件が録音されると

約10秒後に登録した転送先へ自動的にダイヤルされます。
暗証番号が入力されないときは、登録した転送先へ順にダイヤルされます。
※すべての転送先を呼び出しても暗証番号が入力されないときは、用件転送は終了します。

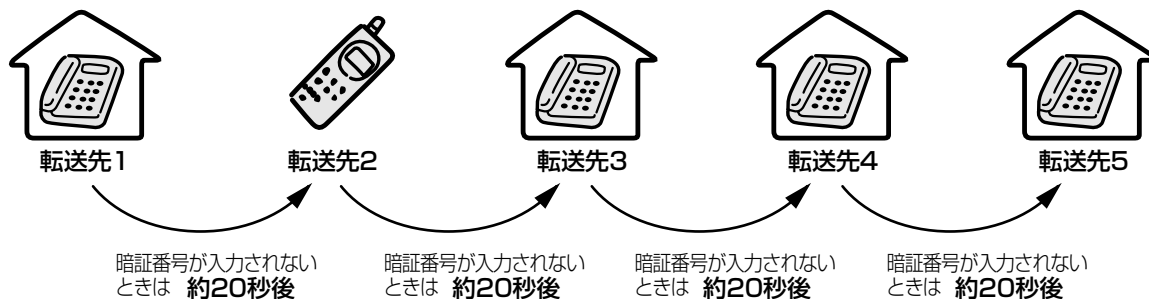

次ページへつづく



転送先に電話がかかってくると

留守番電話
を使う

用件を転送する（用件転送）

お知らせ

- 「ピピッ」「転送です。」というメッセージは繰り返し聞こえます。
- 転送先で電話を受けた場合でも、本機から転送先に電話をかけ始めてから約60秒以内に暗証番号が押されなければ、自動的に電話を切り、次の転送先を呼び出します。
- 相手が留守番メッセージの途中で電話を切ったり、用件を言わずに電話を切っても転送されることがあります。
- 転送先が通話中などで転送できなかったときは、すぐに回線が切れないことがあります。
- リモート操作は、プッシュホンかトーン信号（ピッポッパ音）を送ることができる電話機で行ってください。
- 転送先がお話中などで応答しなかったときや、約60秒呼び出しても転送先が応答しなかった場合は、次の転送先を呼び出します。
- 本機を操作したときは、用件転送は中止されます。
- すべての転送先を呼び出してもリモート操作がないときは、用件転送は終了します。
- 転送先が応答したあとにあんしんボタンを押すと、用件転送は中止され、転送先に「緊急のため通話を切ります。」のメッセージを2回流し、電話が切れ、あんしん通話が起動されます。
- 以下のときにあんしんボタンを押すと、用件転送は中止され、あんしん通話が起動されます。
 - ・ 用件が録音されたあと転送先の電話番号をダイヤルするまで
 - ・ 転送先の電話番号をダイヤル中
 - ・ 転送先を呼び出し中
 - ・ 次の転送先を呼び出すまでの約20秒間
- あんしん通話の起動により用件転送が中止されたときは、あんしん通話が終了したあとも用件転送は行われません。

1 転送先で電話を受ける

2 「ピピッ」「転送です。」と聞こえ始めたらダイヤルボタンの を押す

「ピー」という音のあとに「暗証番号をどうぞ。」と聞こえます。

3 ダイヤルボタンで暗証番号（4桁の数字）を押す

4 「リモートをどうぞ。」と聞こえたら を押す

録音された用件が再生されます。
(他のリモート操作も行えます。81ページ)



転送先の電話番号を登録する

転送先の電話番号を5件登録できます。

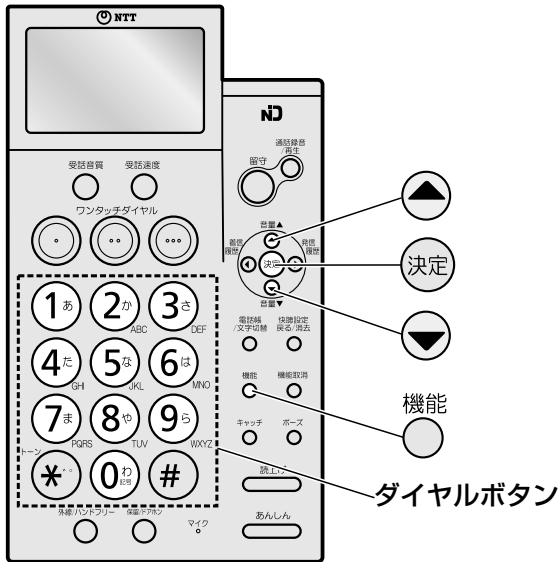

メモ

●電話番号を間違えたときは

快聴設定
戻る/消去
を押して消したあと、正しい番号を入力し直してください。

●転送先を消去するには

- 手順 ①
- 決定 を押し ▼ または ▲ を押し「転送先番号消去」を選ぶ
- 決定 を押し ▼ または ▲ を押し消去したい転送先を選ぶ
- 決定 を2回押す
- 機能取消 を押し

●登録内容を変更するには

転送先を消去したあと、登録し直してください。

お知らせ

- 電話番号は *・#・ホース も1回につき1桁と数えます。
- 暗証番号か転送先の電話番号をすべて消去すると、用件転送は自動的に解除されます。

1

受話器を置いたまま

機能 を押し ▼ または ▲ を押し「用件転送設定」を選ぶ

機能設定
☑用件転送設定
暗証番号登録

2

決定 を押し ▼ または ▲ を押し「転送先番号登録」を選ぶ

用件転送設定
☑転送先番号登録
転送先番号消去

3

決定 を押し ▼ または ▲ を押し登録したい転送先を選ぶ

転送先は5か所登録できます。

転送先番号登録
☑転送先1
転送先2

4

決定 を押し転送先の電話番号をダイヤルボタンで入力する

最大24桁まで入力できます。

決定 を押し、現在登録されている電話番号が表示されます。未登録のときは「登録なし」と表示されます。

転送先番号登録
転送先1
0312345678■

5

決定 を押し

「ピー」と鳴り、登録されます。

続けて他の転送先を登録するときは、

▼ または ▲ を押し登録したい転送先を選び、手順 ④ へ

日付け時刻表示に戻るときは 機能取消 を押しします。

留守番電話
を使う

用件を転送する(用件転送)



用件転送を設定する

お買い求め時は「解除する」に設定されています。

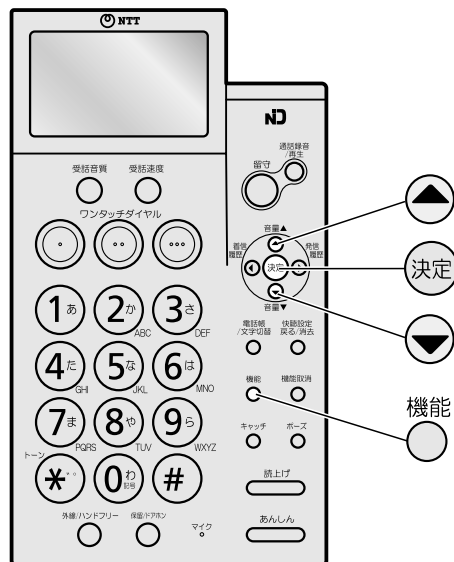

留守番電話
を使う

用件を転送する (用件転送)

1 受話器を置いたまま
機能
機能
を押して「用件転送設定」を選ぶ

機能設定
☑用件転送設定
暗証番号登録

2 決定
を押して「動作設定」を選ぶ

用件転送設定
☑動作設定
転送先番号登録

3 決定
を押して「設定する」を選ぶ

用件転送動作設定
☑設定する
解除する

4 決定
を押す

「ピー」と鳴り、登録されます。

日付け時刻表示に戻すときは ^{機能取消} を押します。

メモ

●用件転送を解除するには

1. 手順 **1**、**2**
2. 決定
を押して「解除する」を選ぶ
3. 決定
を押す
4. ^{機能取消} を押す

お知らせ

- 暗証番号と転送先の電話番号を登録していないときは、用件転送を設定することはできません。
- 用件転送を設定したときに「録音がいっぱいです。」または「これ以上録音できません。」または「応答専用です。」と聞こえたときは、設定はされますが相手の用件は録音できません。「録音がいっぱいです。」または「これ以上録音できません。」と聞こえたときは不要な録音内容を消去してください。「応答専用です。」と聞こえたときは、用件の録音時間が「応答専用」に設定されていますので、録音時間を「自動」または「30秒」に変更してください。(89ページ)

電話が自動的につながるようにする

自動着信



電話が留守番電話に設定されていなくても、呼び出し音が20回鳴ると自動的に電話がつながるようにすることができます。

お買い求め時は「解除する」（自動的につながらない）に設定されています。



電話が自動的につながるようにする

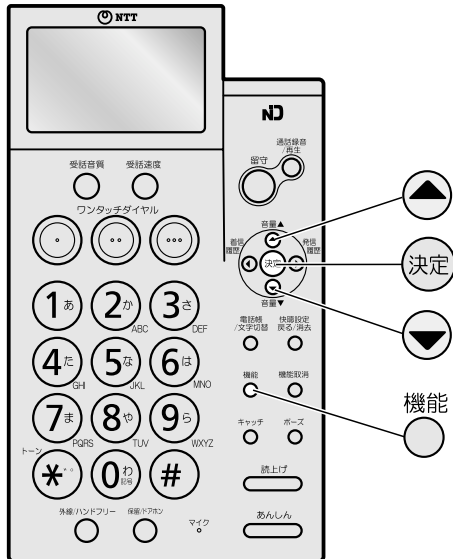

1

受話器を置いたまま

機能

○ を押し ▼ または ▲ を

押して「自動着信設定」を選ぶ

機能設定

☑自動着信設定

ナンバーディスプレイ

2

決定 を押し ▼ または ▲ を

押して「設定する」を選ぶ

自動着信設定

☑設定する

解除する

3

決定 を押す

「ピー」と鳴り、登録されます。

日付け時刻表示に戻すときは 機能取消 ○ を押します。

留守番電話
を使う

電話が自動的につながるようにする（自動着信）



メモ

●自動着信を解除するには

1. 手順 ①
2. 決定 を押し ▼ または ▲ を押して「解除する」を選ぶ
3. 決定 を押す
4. 機能取消 ○ を押す



お知らせ

- 自動着信が「解除する」に設定されているときは呼び出し音が何回鳴ってもつながりません。



1件の録音時間を「自動」「30秒」「応答専用（録音なし）」の中から選ぶことができます。
お買い求め時は「自動」に設定されています。

用件の録音時間を選ぶ

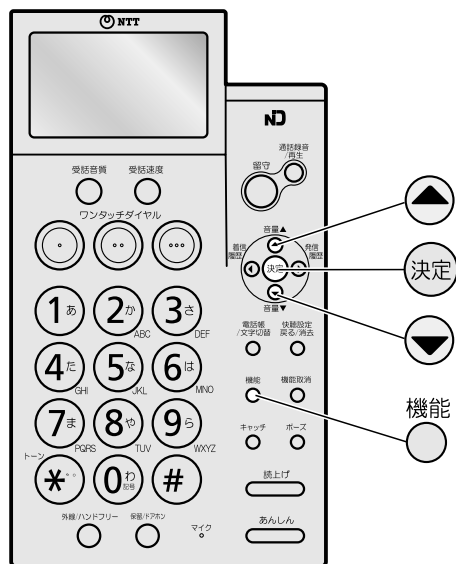

留守番電話
を使う

用件の録音時間を選ぶ

メモ

●途中で中止するときは

機能取消 を押します。

●録音時間による違い

「30秒」：約30秒間録音できます。

「自動」：最大約5分間録音できます。

- ・録音が約5分を過ぎるか、相手が約10秒間何も話さなかったときは、自動的に録音を終了します。
- ・相手が電話を切ると、録音を終了します。

「応答専用」：相手の用件は録音しません。

留守番メッセージを固定1（女声）または固定2（男声）に設定しているときは、「ただいま出かけております。またお電話ください。」というメッセージのあと、電話が切れます。

自作の留守番メッセージで応答したいときは73.78ページを参照してください。

お知らせ

- 録音時間を「自動」に設定していても、電話回線の状態や周囲の雑音等で録音できないことがあります。また、構内交換機に接続してお使いのときも録音できないことがあります。そのときは設定を「30秒」にしてください。

1 受話器を置いたまま
機能 を押し または を
押し「留守番設定」を選ぶ

機能設定
■留守番設定
用件転送設定

2 を押し または を
押し「録音時間設定」を選ぶ

留守番設定
■録音時間設定
留守番メッセージ

3 を押し または を
押し録音時間を選ぶ

「自動」「30秒」「応答専用」の中から選んでください。

<例：「30秒」を選んだとき>

録音時間設定
■30秒
応答専用

4 を押す

「ピー」と鳴り、登録されます。

日付け時刻表示に戻すときは を押します。

留守番のときの呼び出し音の回数をかえる

留守応答回数



留守番電話が応答するまでの呼び出し音の鳴る回数で、用件が録音されているかどうかを確認することができます。

※お買い求め時は、用件が録音されていないときは呼び出し音が5回鳴って電話がつながり、用件が録音されているときは呼び出し音が2回鳴って電話がつながるように設定されています。

リモート操作（81ページ）で録音された用件を聞くときに、呼び出し音が3回鳴ってもつながらないときは用件が録音されていないので、すぐに電話を切ると電話料金の節約になります。

お買い求め時は、用件なし「5回」、用件あり「2回」に設定されています。



留守番のときの呼び出し音の回数をかえる（留守応答回数）

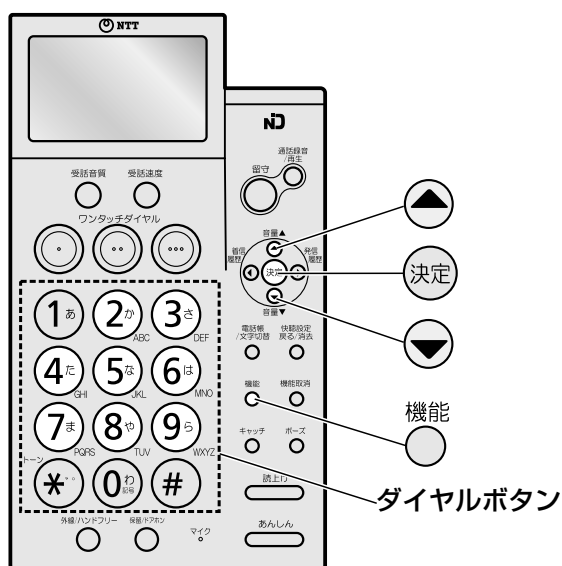

1 受話器を置いたまま
機能
○ を押し ▼ または ▲ を
押して「留守番設定」を選ぶ

機能設定
➡留守番設定
用件転送設定

2 決定 を押し ▼ または ▲ を
押して「留守応答回数」を選ぶ

留守番設定
➡留守応答回数
録音時間設定

3 決定 を押す

留守応答回数
用件なし 5回
あり 2回

4 へつづく

留守番電話
を使う

留守番のときの呼び出し音の回数をかえる（留守応答回数）

メモ

●途中で中止するときは

機能取消
○ を押します。

お知らせ

●ナンバー・ディスプレイ契約時は、呼び出し音の回数が1回多く鳴ることがあります。



4 用件がないときの呼び出し音の 回数をダイヤルボタンで入力する

2～9回の範囲で入力してください。

手順 5 で入力する予定の回数より、3回以上
多い回数を入力することをお勧めします。

<例：回数を「6回」にしたとき>

| | |
|--------|----|
| 留守応答回数 | |
| 用件なし | 6回 |
| あり | 2回 |

5 用件があるときの呼び出し音の 回数をダイヤルボタンで入力する

2～9回の範囲で入力してください。

手順 4 で入力した回数より少ない回数を入力
します。

<例：回数を「3回」にしたとき>

| | |
|--------|----|
| 留守応答回数 | |
| 用件なし | 6回 |
| あり | 3回 |

6 決定を押す

「ピー」と鳴り、登録されます。

日付け時刻表示に戻すときは 機能取消  を押します。

あんしん通話について



あんしんボタンを押すことにより、通報先として登録した相手に自動的に電話をかけ、あらかじめ用意されている固定メッセージか自分で録音した自作メッセージを通報したあと、ハンズフリー通話で相手と話をすることができます。

■あんしん通話は、他の機能より優先します。他の機能が動作しているときに あんしん を押したときは、他の機能の動作を中止し、通報を行います。

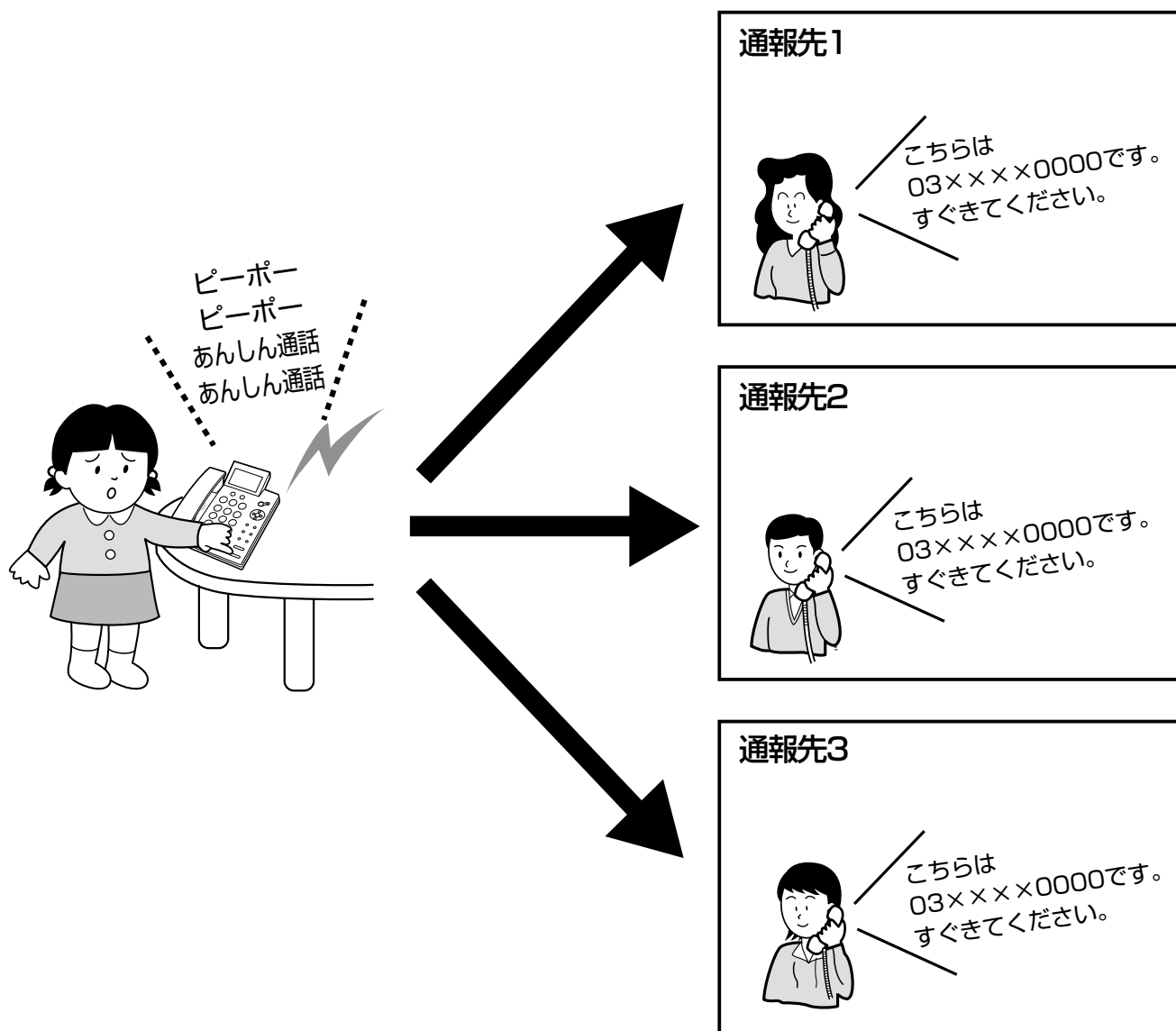

使う
あんしん通話を

あんしん通話について

あんしん通話を利用するには

- ① 自分の電話番号を登録する (97ページ)
- ② 通報先の電話番号を登録する (98ページ)
- ③ あんしん通話の動作設定をする (105ページ)

※ ①～③の操作が終わると、あんしん通話を利用することができます。



通報する

① **あんしん** を長めに押します (0.5秒以上)。

- 間違えて **あんしん** を押したときは
もう一度 **あんしん** を押します。
通報や呼び出しが中止されます。



通報先の番号が点滅し、スピーカから「ピーポー、ピーポー」(警報音)と「あんしん通話、あんしん通話」のメッセージが交互に聞こえます。

- ・ 警報音とメッセージは最大音量で聞こえ、音量を調節することはできません。
- ・ 警報音とメッセージを鳴らさないこともできます。(106ページ)



② 登録した通報先へ自動的に電話をかけます。
(通報先がお話し中などで応答しないときや、約60秒呼び出しをしても通報先が応答しないときは、94ページ⑥の動作へ移ります。)



③ 通報先に電話がつながると、「こちらは03XXXX0000です。すぐきてください。」の固定メッセージが2回スピーカからと相手の方の両方に流れます。
※「03XXXX0000」は、自分の電話番号を登録する(97ページ)で登録する番号です。

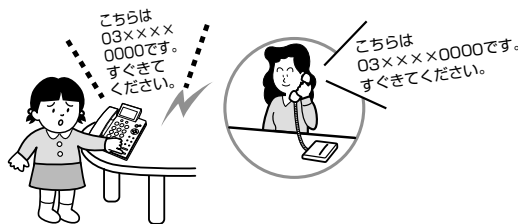

次ページへつづく

使う
あんしん通話を

あんしん通話について



- ④ **マイクに向かってお話しします。**
 メッセージが終わったあとにお話してください。
 受話器での通話にかえることはできません。



- ⑤ **通報先に電話がつながったあと通話時間設定（107ページ）で設定している時間を経過すると、ハンズフリー通話が終了します。**

- 全宛先応答に設定しているとき（103,104ページ）
 すべての通報先に通報します。

- 1宛先応答に設定しているとき（103,104ページ）
 通報先の1つが応答すると、あんしん通話を終了します。

通報先が応答しなかったとき

通報先が応答したとき

- ⑥ 次の通報先に通報を行います。
 ● 通報先が応答しなくてもすべての通報先に3回電話をかけると、あんしん通話を終了します。

- ⑥ 通報先が応答するまで次の通報先に通報を行います。
 ● 通報先が応答しなくてもすべての通報先に3回電話をかけると、あんしん通話を終了します。

あんしん通話を終了します。

使う
あんしん通話を

あんしん通話について



 **警告**

- あんしん通話機能は、本商品を当社の提供する一般電話回線に接続した場合にご利用になれます。IP網やCATV網に接続して使用しないでください。通報が正常に行われぬ場合があります。

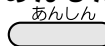

 **メモ**

- あんしん通話の動作を中止するには、もう一度  を押してください。
- 警報音鳴動設定（106ページ）を変更すると、メッセージを鳴らさないようにできます。
- 通報先に電話がつながったあとハンドフリー通話が終了するまでの時間は、通話時間設定（107ページ）で変更をすることができます。
- 自作のあんしんメッセージを録音するには
あんしんメッセージを録音する（108ページ）
- あんしんメッセージを切りかえるには
あんしんメッセージを選択する（110ページ）

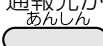
 **お知らせ**

- 通報先の電話番号は必ず市外局番から登録してください。
- 携帯通話設定を利用している場合は、相手につながるまでに時間がかかる場合があります。
- 携帯電話機やPHS対応電話機を通報先に登録した場合、携帯電話機やPHS対応電話機が電波の届かない場所にいるときや電源が入っていないときは、通信事業者の音声案内などが応答します。
- 通報先が留守番電話などをお使いのときは、通話終了条件を「全宛先応答」に設定してご利用ください。
お買い求め時は、「全宛先応答」に設定されています。
- 本商品をターミナルアダプタ（TA）等のアナログポートに接続した場合、通報が正常に行われぬことがあります
- 停電のときは、あんしん通話の通報は使用できません。
- あんしん通話中に停電になると通話は切れます。
- 通報中に停電になると通報は停止します。停電が復旧しても通報のくり返しは行いません。
- 全宛先応答に設定しているときに、通話時間を「無制限」に設定した場合は、通報先が電話を切ると、次の通報先を呼び出しますが、 を押してあんしん通話を中止したときは、次の通報先を呼び出しません。

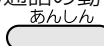
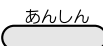
 **お知らせ**

- 通報中に電話機コードを抜いた場合は、通報は停止し、通報のくり返しは行いません。
- ご利用になる電話回線の電話番号（契約者回線番号）の通報先への通知について
本商品は通報先の電話番号の前に「186」を付けてダイヤルしますので、ご利用になる電話回線のご契約（通常通知／通常非通知）にかかわらず、ご利用になる電話回線の電話番号（契約者回線番号）を通報先に通知します。
- 通報先の電話番号を1件も登録していない、またはあんしん通話の動作設定を「解除する」に設定しているときに、 を押すと、「設定されていません。あんしん機能は、機能メニューで設定してご利用ください。」と聞こえます。
- あんしん通話以外の通話中に  を押すと、通話している相手に「緊急のため通話を切ります。」のメッセージを2回流し通話が切れ、あんしん通話の動作に切りかわります。
- 電話がかかってくるときに、あんしん通話を起動したときは「緊急のため通話を切ります。」のメッセージを2回相手に流し電話が切れます。
- 通報先の相手が先に電話を切ったときも、通報先が応答したことになります。
- あんしん通話は、発信履歴（41ページ）に記憶されません。
- 電話がかかってくるのと通報が重なったときは、その通報を中止し、次の通報先を呼び出します。
- キャッチホンをご利用のとき
キャッチホンの信号音が聞こえているときや相手を切りかえてお話しをしているときに、 を押すと、通話している相手に「緊急のため通話を切ります。」のメッセージを2回流し通話が切れ、あんしん通話の動作に切りかわります。このとき、あんしん通話の通報とあとからかけてきた方の通話またはもう一人の相手との通話が重なりますので、通話を切り、その通報を中止して次の通報先を呼び出します。

あんしん通話の表示について



あんしん通話動作中の表示例

● を押したときの表示

(通報先の名前は全角8文字、半角16文字まで表示されます。)

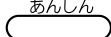
 と呼び出している通報先の番号が点滅し、あんしん通話が終了すると消灯します。

① 通報先1、通報先2が応答しなかったときに
通報先3を呼び出しているとき

| | |
|------|-----|
| 外線 | 通報中 |
| 友達 | |
| あんしん | 12 |

② 通報先1、通報先2が応答しなかったときに
通報先3が応答中のとき

| | |
|------|-------|
| 外線 | 相手応答中 |
| 友達 | |
| あんしん | 12 |

③ 通報先3とのハンドフリー通話が終了
したとき

| | |
|------|------|
| 外線 | 通報完了 |
| 友達 | |
| あんしん | 3 |

④ 通報先2を呼び出したが通報先2が
応答しなかったとき

| | |
|-------|-------|
| 外線 | 通報未完了 |
| おとうさん | |
| あんしん | 2 |

あんしん通話終了後の表示例

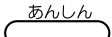
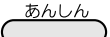
あんしん通話終了後、通報先がすべて応答したときは、自動的に日付け時刻表示に戻りますが、通報先が応答しなかったときは、 が点灯し、下記の表示をしますので、 を押して日付け時刻表示に戻してください。

● 終了後の表示

通報先1、通報先2が応答しなかったとき

| | |
|--------|-------|
| 12月28日 | 12:56 |
| あんしん | 12 |

 を押すと「ピー」と鳴り、日付け時刻表示に戻ります。

※上記の表示をしているときに、 と  以外のボタンを押すと、「あんしんボタンを押してあんしん通話を解除してください。」と聞こえます。



自分の電話番号を登録（自番号登録）しておく、「こちらは03XXXX0000です。すぐきてください。」の固定あんしんメッセージを、通報先が応答したときに知らせることができます。

※「03XXXX0000」は、下記の操作で登録したときの電話番号です。



自分の電話番号を登録する（自番号登録）

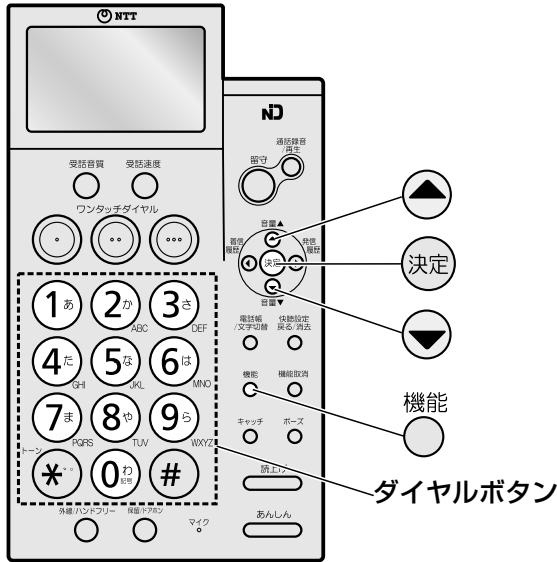

使う
あんしん通話を

自分の電話番号を登録する（自番号登録）

1 受話器を置いたまま
機能
○ を押し ▼ または ▲ を
押して「あんしん通話」を選ぶ

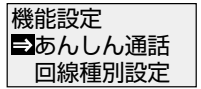

2 決定 を押し ▼ または ▲ を
押して「自番号登録」を選ぶ

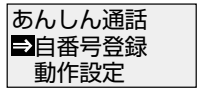

3 決定 を押し自分の電話番号を
ダイヤルボタンで入力する

24桁まで入力できます。

決定 を押すと、現在登録されている電話番号が表示されます。

未登録のときは、何も表示されません。



4 決定 を押す

「ピー」と鳴り、登録されます。

日付け時刻表示に戻すときは 機能取消 ○ を押します。

メモ

●途中で中止するときは

機能取消 ○ を押します。

●電話番号を入力中に間違えたときは

快聴設定 戻る/消去 ○ を押して消したあと、正しい番号を入力し直してください。

●登録した電話番号を変更するときは

手順**3**で 決定 を押してから、快聴設定 戻る/消去 ○ を押して消したあと、変更したい番号を入力し直してください。

●登録した内容を確認するには

手順**1**～**3**

お知らせ

●電話番号を登録するときは、番号間違いのないようにディスプレイの表示を確認しながら正確に行ってください。

通報先の電話番号を登録する

通報先番号登録



あんしん通話で自動的に電話をかける通報先の電話番号を下記の操作で登録してください。

通報先は3か所まで登録することができます。

※通報先の電話番号を1件も登録していないときに、あんしんボタンを押すと、「設定されていません。あんしん機能は、機能メニューで設定してご利用ください。」と聞こえます。



通報先の電話番号を登録する（通報先番号登録）

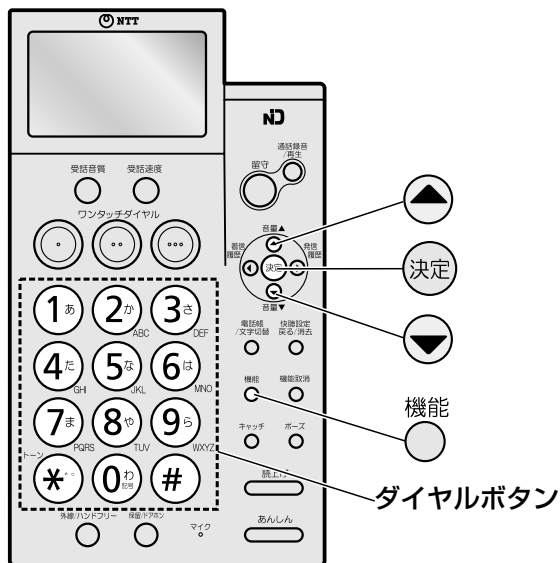

メモ

●途中で中止するときは

機能取消 を押します。

●入力を間違えたときは

入力中に を押して消したあと、入力し直してください。

●登録した電話番号を修正するときは

通報先番号修正（100,101ページ）

●登録した内容を確認するには

通報先番号修正（100,101ページ）の手順①～⑦

●電話番号にポーズ(待ち時間)を入れて登録するには

を押します。1回押すごとに約3秒のポーズが入力されます。ポーズも1桁に数えます。ディスプレイには「P」と表示されます。

お知らせ

●電話番号を登録するときは、番号間違いのないようにディスプレイの表示を確認しながら正確に行ってください。

●手順⑤で「ピピピピ」と鳴ったときは、すでに通報先が登録されています。

1

受話器を置いたまま

機能 を押し または を押し「あんしん通話」を選ぶ

機能設定
 あんしん通話
 回線種別設定

2

を押し または を押し「通報先番号設定」を選ぶ

あんしん通話
 通報先番号設定
 あんしんメッセージ

3

を押し または を押し「通報先番号登録」を選ぶ

通報先番号設定
 通報先番号登録
 通報先番号修正

4

を押し または を押し「通報先1」、「通報先2」、「通報先3」の中から選ぶ

<例：「通報先1」を選んだとき>

通報先番号登録
 通報先1
 通報先2

5

を押し

<例：「通報先1」を選んだとき>

通報先1 登録
 名前
 -漢字-

6 へつづく

使う あんしん通話を

通報先の電話番号を登録する（通報先番号登録）



6 通報先の名前をダイヤルボタンで入力する (52ページ)

全角10文字 (半角20文字) まで入力できます。

<例: 「親戚」を入力したとき>

| |
|---------|
| 通報先1 登録 |
| 親戚■ |
| -漢字- |

7 (決定) を押す

| |
|---------|
| 通報先1 登録 |
| 電話番号■ |

8 通報先の電話番号をダイヤルボタンで入力し (決定) を押す

24桁まで入力できます。

| |
|------------|
| 通報先1 登録 |
| 親戚 |
| 03XXXX5555 |

9 (決定) を押す

「ピー」と鳴り登録されます。

日付け時刻表示に戻すときは 機能取消 を押します。

使う
あんしん通話を

通報先の電話番号を登録する (通報先番号登録)

お知らせ

- 通報先の電話番号は必ず市外局番から登録してください。
- 携帯電話機やPHS対応電話機を通報先に登録した場合、携帯電話機やPHS対応電話機が電波の届かない場所にいるときや電源が入っていないときは、通信事業者の音声案内などが応答します。
- ご利用になる電話回線の電話番号 (契約者回線番号) の通報先への通知について
本商品は通報先の電話番号の前に「186」を付けてダイヤルしますので、ご利用になる電話回線のご契約 (通常通知/通常非通知) にかかわらず、ご利用になる電話回線の電話番号 (契約者回線番号) を通報先に通知します。



下記の操作で通報先の電話番号を修正することができます。

通報先の電話番号を修正する（通報先番号修正）

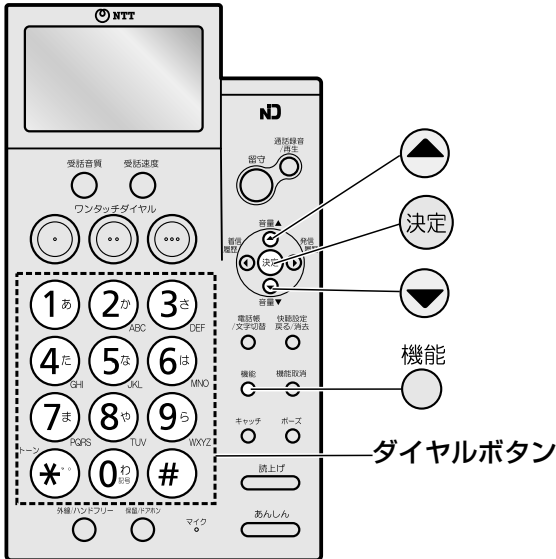

- 1** 受話器を置いたまま
機能 を押し または を
押し「あんしん通話」を選ぶ

機能設定
 あんしん通話
 回線種別設定
- 2** を押し または を
押し「通報先番号設定」を選ぶ

あんしん通話
 通報先番号設定
 あんしんメッセージ
- 3** を押し または を
押し「通報先番号修正」を選ぶ

通報先番号設定
 通報先番号修正
 通報先番号消去
- 4** を押し または を
押し修正したい通報先を「通報先1」、
「通報先2」、「通報先3」の中から選ぶ
 <例：「通報先1」を選んだとき>

通報先番号修正
 通報先1
 通報先2
- 5** を押す

現在の登録内容が表示されます。
 未登録のときは「登録なし」と表示されます。
 名前を修正しないときは手順**7**へ
 <例：「通報先1」を選んだとき>

通報先1 修正
 親戚
 -漢字-

6 へつづく

使う あんしん通話を

通報先の電話番号を登録する（通報先番号登録）

メモ

- 途中で中止するときは
機能取消 を押します。
- 入力を間違えたときは
快聴設定
戻る/消去 を押し消したあと、入力し直して
ください。
- 登録した内容を確認するには
手順**1**～**7**
- 電話番号にポーズ(待ち時間)を入れて登録するには
 を押します。1回押すごとに約3秒のポーズ
が入力されます。ポーズも1桁に数えます。ディス
プレイには「P」と表示されます。

お知らせ

- 電話番号を登録するときは、番号間違いのないよう
にディスプレイの表示を確認しながら正確に行っ
てください。



6 ダイヤルボタンで名前を入力し直す (52ページ)

全角10文字(半角20文字)まで入力できます。
<例:「家族」に修正したとき>

通報先1 修正
家族 ■
-漢字-

7 決定 を押す

現在登録されている電話番号が表示されます。
電話番号を修正しないときは手順9へ

通報先1 修正
03XXXX5555

8 ダイヤルボタンで電話番号を入力 し直す

24桁まで入力できます。
<例:「03XXXX6666」に修正したとき>

通報先1 修正
03XXXX6666 ■

9 決定 を押し名前と電話番号を 確認する

通報先1 修正
家族
03XXXX6666

10 決定 を押す

「ピー」と鳴り登録されます。

日付け時刻表示に戻すときは 機能取消 を押します。

使う
あんしん通話を

通報先の電話番号を登録する
(通報先番号登録)

お知らせ

- 通報先の電話番号は必ず市外局番から登録してください。
- 携帯電話機やPHS対応電話機を通報先に登録した場合、携帯電話機やPHS対応電話機が電波の届かない場所にいるときや電源が入っていないときは、通信事業者の音声案内などが応答します。



下記の操作で通報先の電話番号を消去することができます。

通報先の電話番号を消去する（通報先番号消去）

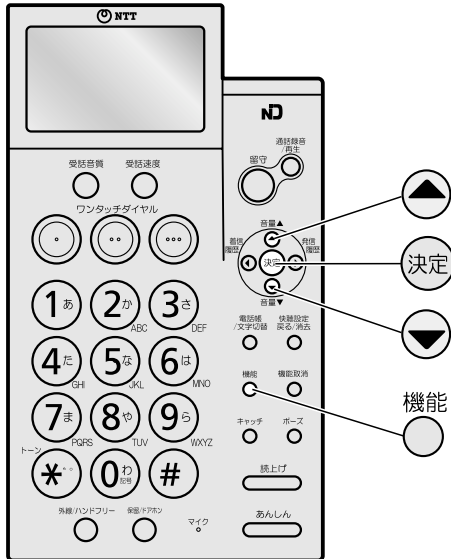

1

受話器を置いたまま

機能 を押し または を
押し「あんしん通話」を選ぶ

機能設定
⇒あんしん通話
回線種別設定

2

決定 を押し または を
押し「通報先番号設定」を選ぶ

あんしん通話
⇒通報先番号設定
あんしんメッセージ

3

決定 を押し または を
押し「通報先番号消去」を選ぶ

通報先番号設定
⇒通報先番号消去
通報先番号登録

4

決定 を押し または を
押し消去したい通報先を「通報先1」、
「通報先2」、「通報先3」の中から選ぶ

通報先番号消去
⇒通報先1
通報先2

5

決定 を押し

現在の登録内容が表示されます。
未登録のときは「登録なし」と表示されます。

中止するときは ^{機能取消} を押しします。

消去しますか？
親戚
03XXXX5555

6

決定 を押し

「ピー」と鳴り消去されます。

消去しました

日付け時刻表示に戻すときは ^{機能取消} を押しします。

メモ

●途中で中止するときは

^{機能取消} を押しします。

お知らせ

●通報先の電話番号をすべて消去すると、あんしん動作設定は自動的に解除されます。

使う
あんしん通話を

通報先の電話番号を登録する（通報先番号登録）



あんしん通話の通話終了条件には、すべての通報先に順に電話をかけた後、あんしん通話を終了する全宛先応答と、1か所が応答するとあんしん通話を終了する1宛先応答の設定ができます。

お買い求め時は、「全宛先応答」に設定されています。

※通報先が応答しなくても、すべての通報先に3回電話をかけると、あんしん通話は終了します。

■全宛先応答と1宛先応答

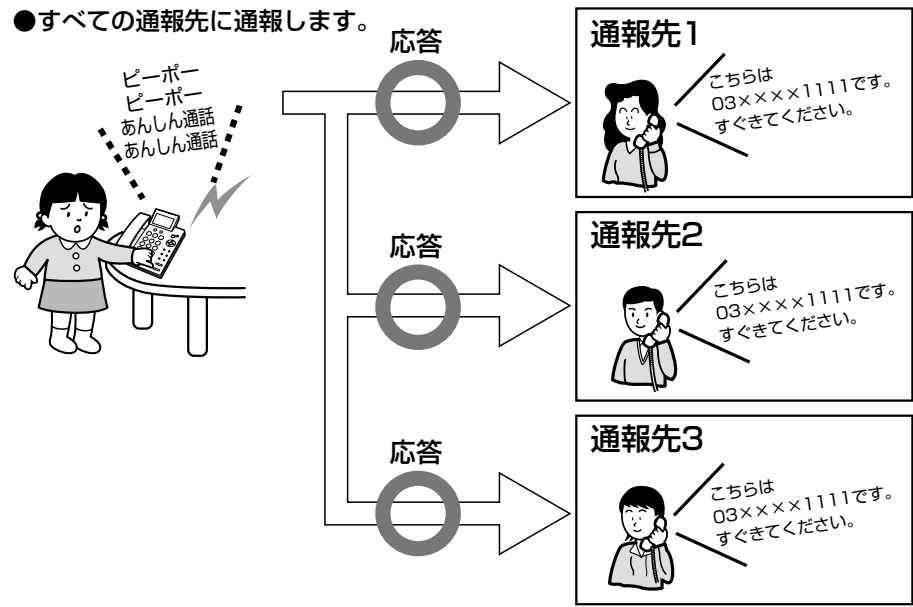
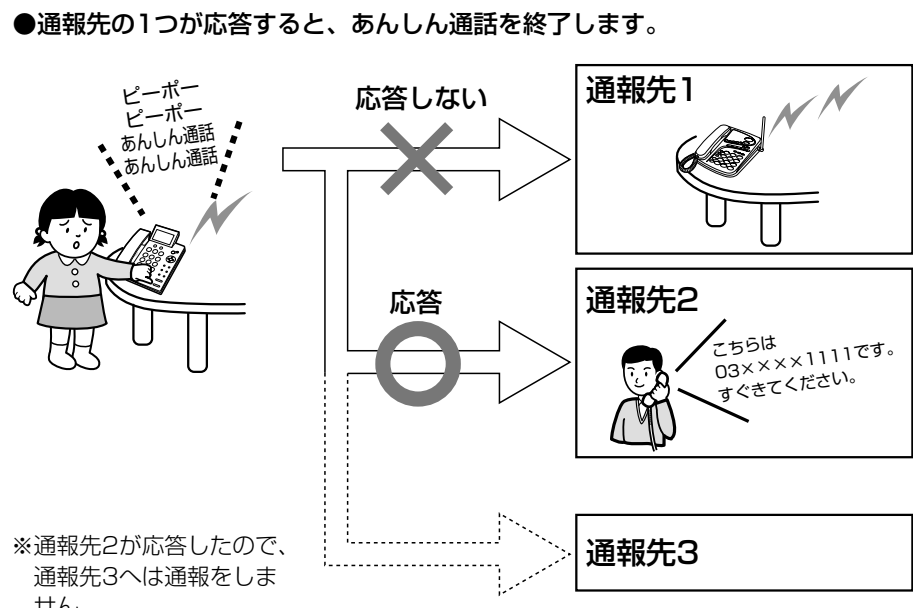
| 通話終了条件 | 通 報 動 作 | ご利用方法 |
|------------------------------|--|---|
| <p>全宛先応答 (お買い求め時の設定)</p> | <p>●すべての通報先に通報します。</p>  <p>●通報先が応答しなくてもすべての通報先に3回電話をかけると、あんしん通話を終了し、ディスプレイに通報先が応答しなかったときの表示をします。(96ページ)</p> | <ul style="list-style-type: none"> ●すべての通報先に連絡するときにご利用ください。 ●携帯電話機やPHS対応電話機を通報先に登録した場合にご利用ください。 ●通報先が留守番電話などをお使いのときにご利用ください。 |
| <p>1宛先応答</p> | <p>●通報先の1つが応答すると、あんしん通話を終了します。</p>  <p>※通報先2が応答したので、通報先3へは通報をしません。</p> <ul style="list-style-type: none"> ●通報先が応答しなくてもすべての通報先に3回電話をかけると、あんしん通話を終了し、ディスプレイに通報先が応答しなかったときの表示をします。(96ページ) ●携帯電話機やPHS対応電話機を通報先に登録した場合、携帯電話機やPHS対応電話機が電波の届かない場所にいるときや電源が入っていないときは、通信事業者の音声案内などが応答し、通報が完了します。 ●通報先の留守番電話などが応答したときも通報が完了します。 | <ul style="list-style-type: none"> ●1つの通報先に連絡が取れれば良いときにご利用ください。 |

あんしん通話を使う

通話終了条件を設定する



通話終了条件を設定する

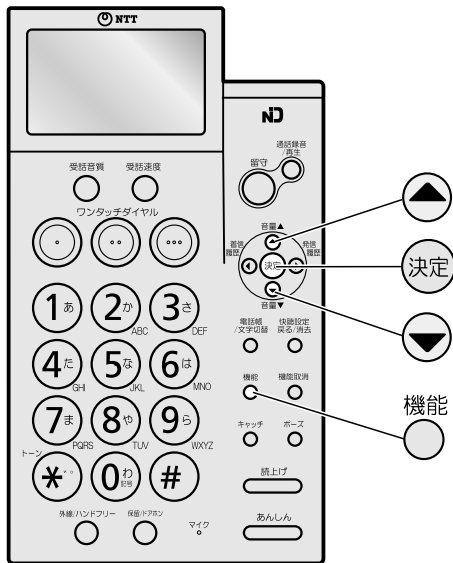

1

受話器を置いたまま

機能

を押し または を
押し「あんしん通話」を選ぶ

機能設定
あんしん通話
回線種別設定

2

を押し または を
押し「通話終了条件」を選ぶ

あんしん通話
通話終了条件
自番号登録

3

を押し または を
押し「1宛先応答」または
「全宛先応答」を選ぶ

<例：「1宛先応答」を選んだとき>

通話終了条件
1宛先応答
全宛先応答

4

を押す

「ピー」と鳴り登録されます。

通話終了条件
1宛先応答
設定しました

日付け時刻表示に戻すときは を押します。

使う
あんしん通話を

通話終了条件を設定する



メモ

●途中で中止するとき

機能取消

を押します。

●設定した内容を確認するには

手順①～③



あんしん通話を利用するには、下記の操作であんしん動作設定を「設定する（あんしん通話を利用する）」に設定してください。

お買い求め時は、「解除する（あんしん通話を利用しない）」に設定されていますので、あんしん通話を利用することはできません。

※あんしん通話の動作設定をする前に自番号登録（97ページ）と通報先番号登録（98ページ）をしてください。



あんしん通話の動作設定をする

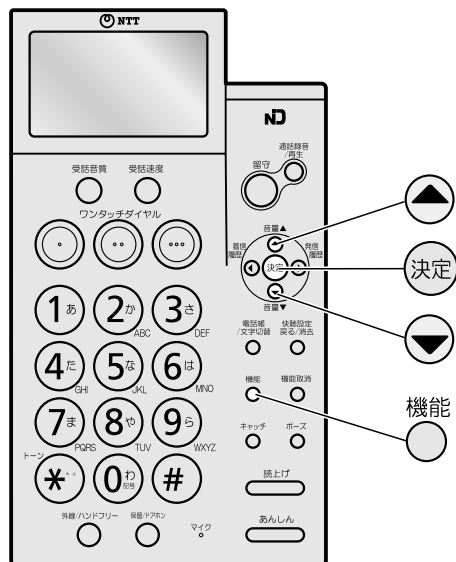

使う
あんしん通話

あんしん通話の動作設定をする

メモ

●途中で中止するとき

機能取消 を押します。

●設定した内容を確認するには

手順 ①～③

お知らせ

●通報先の電話番号を登録して自番号登録をしていないときに「設定する」を選ぶと、「電話番号を入力し、決定ボタンを押してください。」と聞こえ、97ページの手順③のディスプレイが表示されるので、自分の電話番号を登録してから「設定する」を選んでください。

●通報先の電話番号を1件も登録していないときに「設定する」を選ぶと、「番号が登録されていません。」と聞こえ、手順②のディスプレイが表示されるので、「通報先番号設定」を選び、通報先の電話番号を登録（98ページ）してから、「設定する」を選んでください。

●あんしん通話の動作設定を「解除する」に設定しているときに を押すと、「設定されていません。あんしん機能は、機能メニューで設定してご利用ください。」と聞こえます。

1

受話器を置いたまま

機能

を押し または を押し「あんしん通話」を選ぶ

機能設定

あんしん通話
回線種別設定

2

を押し または を押し「動作設定」を選ぶ

あんしん通話

動作設定
通報先番号設定

3

を押し または を押し「設定する」または「解除する」を選ぶ

<例：「設定する」を選んだとき>

動作設定

設定する
解除する

4

を押す

「ピー」と鳴り登録されます。

動作設定

設定しました

日付け時刻表示に戻すときは を押します。

警報音鳴動設定をする



あんしんボタンを押したときに聞こえる「ピーポー、ピーポー」（警報音）と「あんしん通話、あんしん通話」のメッセージを鳴動させるか、鳴動させないの設定をすることができます。
お買い求め時は、「鳴動する」に設定されています。



警報音鳴動設定をする

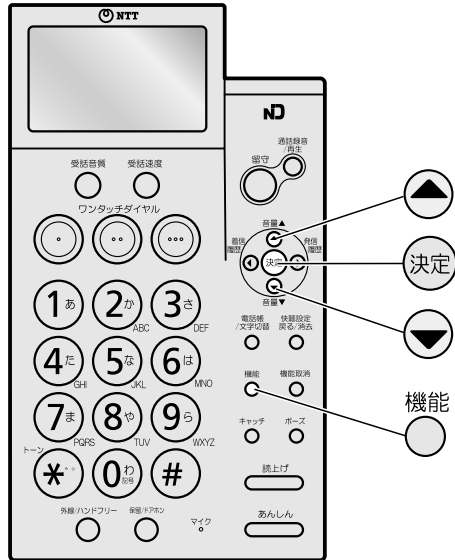

1

受話器を置いたまま

機能

を押し または を

押して「あんしん通話」を選ぶ

機能設定

あんしん通話
 回線種別設定

2

を押し または を

押して「警報音鳴動設定」を選ぶ

あんしん通話

警報音鳴動設定
 通話時間設定

3

を押し または を

押して「鳴動する」または
「鳴動しない」を選ぶ

<例：「鳴動しない」を選んだとき>

警報音鳴動設定

鳴動しない
 鳴動する

4

を押す

「ピー」と鳴り登録されます。

警報音鳴動設定

鳴動しない
設定しました

日付け時刻表示に戻るときは を押します。

使う
あんしん通話を

警報音鳴動設定をする



メモ

●途中で中止するときは

機能取消

を押します。

●設定した内容を確認するには

手順①～③



通報先が応答してからハンドフリー通話が終了するまでの時間を変更することができます。通話時間設定は、1分から9分（1分間隔）が無制限に設定することができます。

お買い求め時は、「3分」に設定されています。

※あんしん通話の動作中は、受話器での通話に切りかえることはできません。



通話時間設定をする

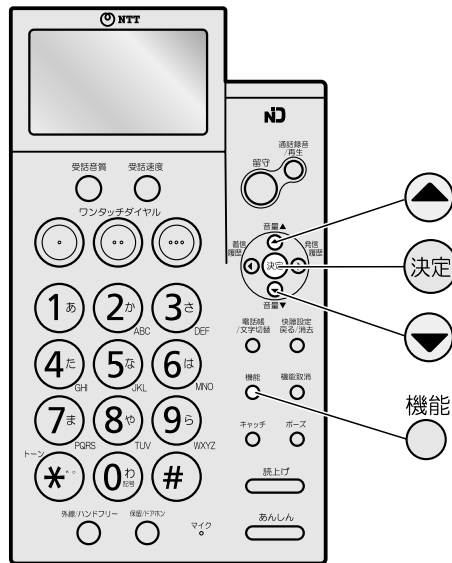

使う
あんしん通話を

通話時間設定をする

メモ

- 途中で中止するときは
機能取消 を押します。
- 設定した内容を確認するには
手順 ①～③

お知らせ

- 通話時間を「無制限」に設定したときは、ハンドフリー通話が自動的に切れませんので、 を押して、あんしん通話を中止してください。
- 全宛先応答に設定しているときに、通話時間を「無制限」に設定した場合は、通報先が電話を切ると、次の通報先を呼び出しますが、 を押して、あんしん通話を中止したときは、次の通報先を呼び出しません。
- 全宛先応答に設定しているときに、通話時間を「無制限」に設定した場合は、次の通報先に通報しないことがあります。
- 通話時間設定（1分から9分）は、あんしんメッセージ送出時間を含みます。

1 受話器を置いたまま
機能 を押し または を
押し「あんしん通話」を選ぶ

機能設定
 あんしん通話
回線種別設定

2 を押し または を
押し「通話時間設定」を選ぶ

あんしん通話
 通話時間設定
通話終了条件

3 を押し または を
押し変更したい通話時間を選ぶ

<例：「4分」を選んだとき>

通話時間設定
 4分
5分

4 を押す
「ピー」と鳴り登録されます。

通話時間設定
4分
設定しました

日付け時刻表示に戻すときは を押します。



自分で録音したあんしんメッセージ（自作のあんしんメッセージ）を消去することができます。

あんしんメッセージを消去する

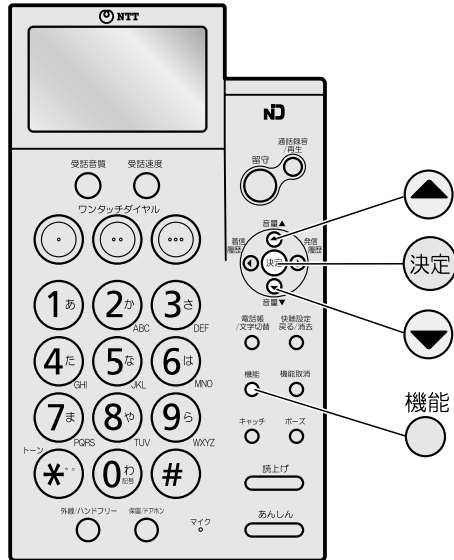

使う
あんしん通話を

あんしんメッセージを録音する

1 受話器を置いたまま
機能
○ を押し ▼ または ▲ を
押して「あんしん通話」を選ぶ

機能設定
あんしん通話
回線種別設定

2 決定 を押し ▼ または ▲ を
押して「あんしんメッセージ」を選ぶ

あんしん通話
あんしんメッセージ
警報音鳴動設定

3 決定 を押し ▼ または ▲ を
押して「メッセージ消去」を選ぶ

あんしんメッセージ
メッセージ消去
メッセージ録音

4 決定 を押す

中止するときは 機能取消 ○ を押します。

メッセージ消去
自作メッセージ
消去しますか？

5 決定 を押す

「ピー」と鳴り「消去しました。」と聞こえます。

メッセージ消去
自作メッセージ
消去しました

日付け時刻表示に戻すときは 機能取消 ○ を押します。

メモ

- 途中で中止するときは
機能取消 ○ を押します。

お知らせ

- 自作のあんしんメッセージを消去すると、あんしんメッセージ選択は、自動的に固定あんしんメッセージに設定されます。

あんしんメッセージを選択する



通報先の相手に流すあんしんメッセージを、あらかじめ用意されている固定あんしんメッセージと自分で録音したあんしんメッセージ（自作のあんしんメッセージ）から選ぶことができます。

お買い求め時は、「固定メッセージ」に設定されています。

※通報先に自作のあんしんメッセージを流すには、あんしんメッセージを選択する前に自作のあんしんメッセージを録音してください。（108ページ）



メッセージを選択する

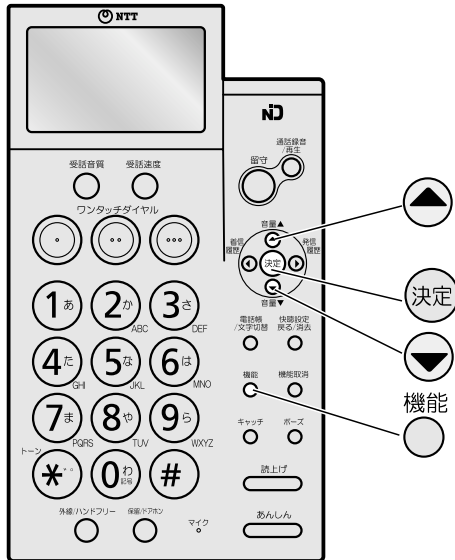

メモ

- 途中で中止するときは
機能取消 を押します。
- 設定した内容を確認するには
手順①～④

お知らせ

- 手順④で「メッセージなし」を選ぶと、通報先が応答するとあんしんメッセージを流すことなくハンドフリー通話になります。
- 自作のあんしんメッセージを録音していないときは手順④で「自作メッセージ」に設定することはできません。自作のあんしんメッセージを録音（108ページ）してから、「自作メッセージ」を選んでください。
- 自番号登録をしていないときに手順④で「固定メッセージ」を選ぶと「こちらは、です。すぐきてください。」と聞こえ、 を押すと「番号が登録されていません。」と聞こえます。97ページの手順③のディスプレイが表示されるので、自分の電話番号を登録してから「固定メッセージ」を選んでください。
- 手順④で受話器を取りあげると、受話器でメッセージを聞くことができます。

1 受話器を置いたまま
機能 を押し または を
押し「あんしん通話」を選ぶ

機能設定
⇒あんしん通話
回線種別設定

2 を押し または を
押し「あんしんメッセージ」を選ぶ

あんしん通話
⇒あんしんメッセージ
警報音鳴動設定

3 を押し または を
押し「メッセージ選択」を選ぶ

あんしんメッセージ
⇒メッセージ選択
メッセージ消去

4 を押し または を
押し「固定メッセージ」、「自作メッセージ」、
「メッセージなし」の中から選ぶ
選んだあんしんメッセージが聞こえます。
＜例：「自作メッセージ」を選んだとき＞

メッセージ選択
⇒自作メッセージ
メッセージなし

5 を押す
「ピー」と鳴り登録されます。

メッセージ選択
自作メッセージ
設定しました

機能取消 を押します。
日付け時刻表示に戻るときは

あんしん通話を
使う
あんしんメッセージを選択する



便利な
使いかた

ディスプレイの濃さを調節する

表示コントラスト

ディスプレイの文字を見やすい濃さに調節することができます。
お買い求め時は、「レベル4 (■■■■□□)」に設定されています。

ディスプレイの濃さを調節する

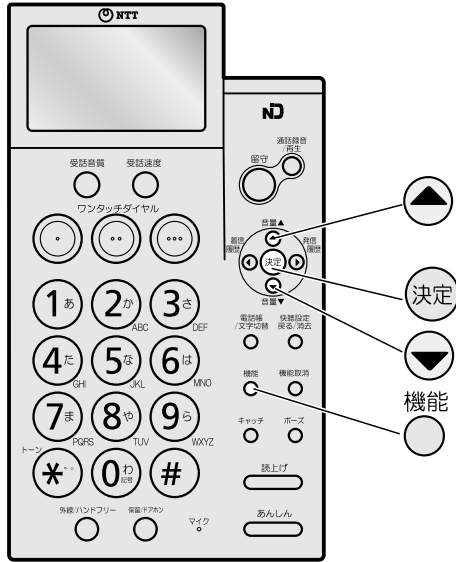

1 受話器を置いたまま
機能
● を押し ▼ または ▲ を
押して「表示コントラスト」を選ぶ

機能設定
■表示コントラスト
ホウ確認音

2 決定 を押し ▼ または ▲ を
押して濃さを調節する

6段階で調節することができます。
※「■」の表示が多いほど、濃くなります。

表示コントラスト
■■■■■□
薄く 濃く

3 決定 を押す

「ピー」と鳴り、登録されます。

日付け時刻表示に戻すときは 機能取消 ● を押します。

便利な
使いかた

ディスプレイの濃さを調節する(表示コントラスト)

ボタンを押したときの音を設定する

ボタン確認音



ボタンを押したとき、音を鳴らすか鳴らさないかを設定することができます。
お買い求め時は、「設定する」（音を鳴らす）に設定されています。

ボタン確認音を設定する

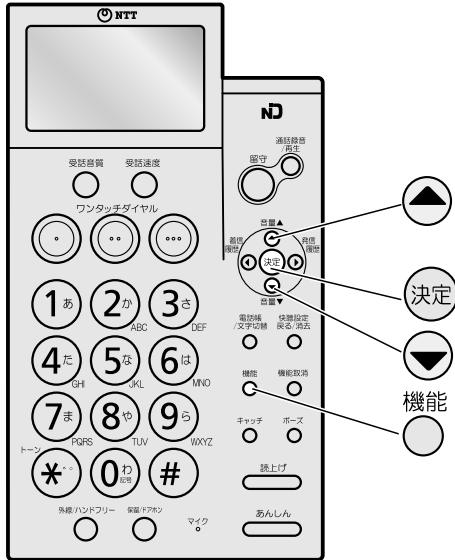

1

受話器を置いたまま

機能

○ を押し ▼ または ▲ を

押して「ボタン確認音」を選ぶ

機能設定
☑ ボタン確認音
新着表示

2

決定 を押し ▼ または ▲ を

押して「設定する」または
「解除する」を選ぶ

「設定する」：音を鳴らす

「解除する」：音を鳴らさない

<例：「解除する」を選んだとき>

ボタン確認音
☑ 解除する
設定する

3

決定 を押す

「ピー」と鳴り、登録されます。

日付け時刻表示に戻すときは ^{機能取消} ○ を押します。

便利な使いかた

ボタンを押したときの音を設定する（ボタン確認音）



メモ

●途中で中止するときは

機能取消

○ を押します。



便利な
使いかた

新着表示を設定する

新着表示を設定すると、電話を受けなかった着信や留守番電話が応答した着信があるとディスプレイに「着信あり」と表示してお知らせします。

お買い求め時は、「設定する」に設定されています。

新着表示を設定する

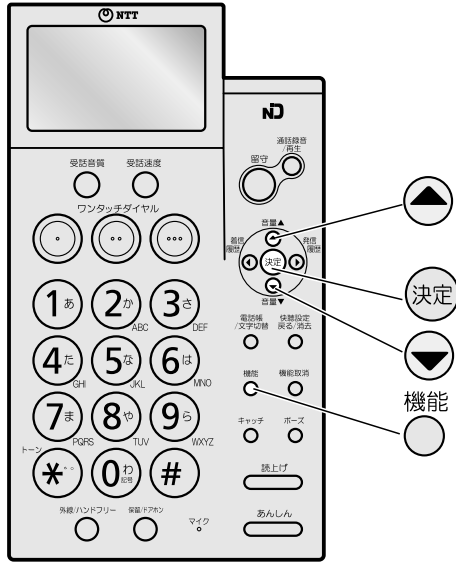

1

受話器を置いたまま

機能

○ を押し ▼ または ▲ を
押し「新着表示」を選ぶ

機能設定
■新着表示
■受話速度設定

2

決定 を押し ▼ または ▲ を
押し「設定する」または
「解除する」を選ぶ

「設定する」：お知らせする

「解除する」：お知らせしない

<例：「解除する」を選んだとき>

新着表示
■解除する
■設定する

3

決定 を押し

「ピー」と鳴り、登録されます。

日付け時刻表示に戻すときは ^{機能取消} ○ を押します。

便利な
使いかた

新着表示を設定する

メモ

● 「着信あり」の表示を消すには

1. 着信履歴 を押しにかかってきた電話番号を表示させる
2. 機能取消 を押し

お知らせ

- 電話を受けたときは「着信あり」と表示されません。

ナンバー・ディスプレイについて



次ページへつづく→



ナンバー・ディスプレイとは、かけてきた相手の電話番号がディスプレイに表示されるサービスです。

このサービスを利用するには、当社との契約後（有料）、ナンバー・ディスプレイの設定を「設定する」にしてください。

お買い求め時のナンバー・ディスプレイの設定は、「設定する」に設定されていますので、ご利用にならないときは、ナンバー・ディスプレイの設定を「解除する」にすることをお勧めします。（115ページ）

ナンバー・ディスプレイについて詳しくは、局番なしの116番または当社のサービス取扱所へお問い合わせください。

当社へナンバー・ディスプレイの契約を申し込む



115ページの操作でナンバー・ディスプレイの設定を「設定する」にする



回線の工事が行われ、サービスが開始される

ナンバー・ディスプレイについて

契約が必要なサービスと機能

ナンバー・ディスプレイ



契約が必要な
サービスと機能

ナンバー・ディスプレイについて

ナンバー・ディスプレイの設定をする

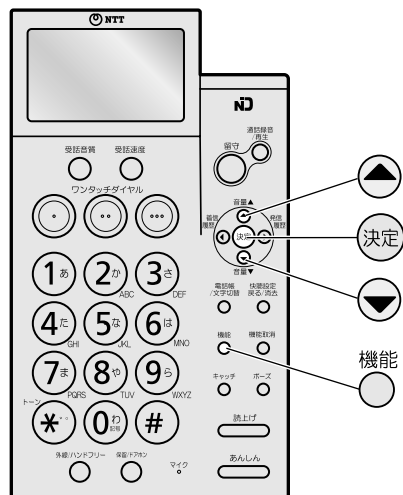

1

受話器を置いたまま

機能

を押し または を

押して「ナンバー・ディスプレイ」を選ぶ

機能設定
 ナンバー・ディスプレイ
 携帯通話設定

2

決定 を押し または を

押して「設定する」を選ぶ

「設定する」：ナンバー・ディスプレイを利用するとき

「解除する」：ナンバー・ディスプレイの契約をしていない、または解約されるとき

＜例：「設定する」を選んだとき＞

ナンバー・ディスプレイ
 設定する
 解除する

3

決定 を押す

「ピー」と鳴り、登録され「ND」が表示されます。

続けてキャッチホン・ディスプレイの設定ができます。(123ページ)

日付け時刻表示に戻すときは 機能取消 を押します。

ナンバー・ディスプレイについて

メモ

●途中で中止するときは

機能取消 を押します。

●ナンバー・ディスプレイの設定を解除するときは

1. 手順 1

2. 決定 を押し または を押して「解除する」を選ぶ

3. 決定 を押す

ディスプレイの「ND」が消えます。

4. 機能取消 を押す

お知らせ

●本商品を他の通信機器などに接続してご使用になるときや1本の電話回線で2台以上の電話機をお使いになるとナンバー・ディスプレイが利用できないことがあります。

●CES（事業所集団電話）に接続しているとき、CES内線からの着信時はナンバー・ディスプレイは提供されません。

●相手の方がナンバー・ディスプレイをご利用のとき、電話をかけると呼び出し音が聞こえ始めるまでの時間が長くなる場合があります。

契約が必要な
サービスと機能

ナンバー・ディスプレイ



電話をかけてきた相手の電話番号や、ワンタッチダイヤルや電話帳に登録してある名前などが表示されます。

相手を確認してから電話に出ることができます。

相手の電話番号や名前が表示されないときは、ディスプレイに次のように表示されます。

電話がかかってくると

|  | 内 容 |
|---|--|
| <div data-bbox="172 698 363 786" style="border: 1px solid black; padding: 5px; text-align: center;">非通知</div> | <ul style="list-style-type: none"> ・ 電話の相手が電話番号を表示しない契約をしているとき ・ 電話の相手が電話番号を表示しない操作をしているとき |
| <div data-bbox="172 889 363 976" style="border: 1px solid black; padding: 5px; text-align: center;">公衆電話</div> | <ul style="list-style-type: none"> ・ 電話の相手が公衆電話からかけてきたとき |
| <div data-bbox="172 1079 363 1167" style="border: 1px solid black; padding: 5px; text-align: center;">表示圏外</div> | <ul style="list-style-type: none"> ・ 電話の相手がナンバー・ディスプレイ対象地域外のときやサービス対象外の電話会社を利用したとき ・ 一部の携帯電話やPHSなどサービス未実施の電話からかかってきたとき |
| <div data-bbox="172 1303 363 1391" style="border: 1px solid black; padding: 5px; text-align: center;">4月1日 15:30 標準 標準 標準</div> | <ul style="list-style-type: none"> ・ ナンバー・ディスプレイサービスが開始されていないとき ・ 上記以外の理由で電話番号や名前が表示されないとき |

■ ナンバー・ディスプレイを契約後、ナンバー・ディスプレイの設定を「設定する」にすると、117～121ページの便利な機能が利用できます。

お知らせ

- ドアホン通話中に電話がかかってきたときは表示されません。
- 電話番号は頭から16桁が表示されます。
- ワンタッチダイヤルや電話帳に登録した相手から電話がかかってきたときは、電話帳やワンタッチダイヤルに登録した名前がディスプレイに表示されます。
- 同じ相手先の電話番号をワンタッチダイヤルと電話帳に登録しているときは、ワンタッチダイヤルに登録した名前が表示されます。
- 電話帳に登録するときに、市外局番を省略したりダイヤルを付加したり、同じ電話番号を重複して登録したりすると、電話がかかってきたときに相手の方と異なる名前が表示されたり、名前が表示されないことがあります。



契約が必要な
サービスと機能

かかってきた電話番号を表示させる

着信履歴

ナンバー・ディスプレイを利用すると、かかってきた電話の相手先が、自動的に30件まで記憶されます。
(着信履歴)



着信履歴を表示させる

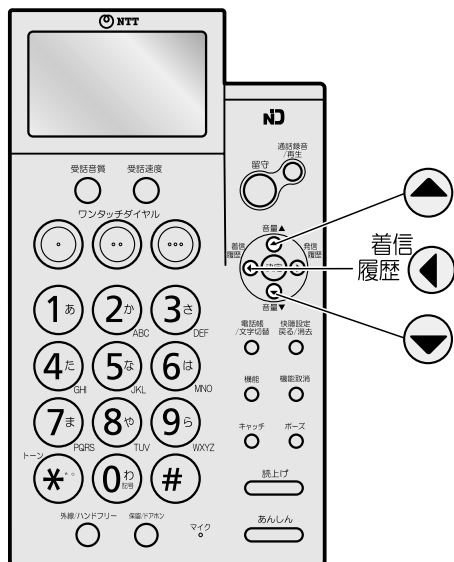

かかってきた電話番号を表示させる (着信履歴)

1

受話器を置いたまま

着信履歴 を押す

一番新しく記憶された相手が表示されます。
ワンタッチダイヤルや電話帳に登録してある相手は
名前も表示されます。

着信履歴 1
4月3日 10:30
おばさん

2

または を押して
着信履歴を確認する

着信履歴 3
4月2日 15:25
0312341111

メモ

●途中で中止するときは

機能取消 を押します。

●着信履歴を消去するには

1. 手順①、②で消去したい相手先を
表示させる

2. を押し を押す

3. 機能取消 を押す

お知らせ

- 記憶した相手先が30件を超えたときは、古い日付けから順に消去されていきます。
- ナンバー・ディスプレイを契約していないときや何らかの理由でデータが受信できなかったときは、日時のみ記憶されます。
- ワンタッチダイヤルや電話帳に登録してある相手から電話がかかってきたときは、ディスプレイに全角10文字までの名前が表示されますが、着信履歴は頭から全角8文字まで表示します。
- 同じ相手先の電話番号をワンタッチダイヤルと電話帳に登録しているときは、ワンタッチダイヤルに登録した名前が表示されます。

契約が必要な
サービスと機能

ナンバー・ディスプレイ

着信履歴で電話をかける

コールバック



着信履歴を使って電話をかけることができます。



着信履歴で電話をかける

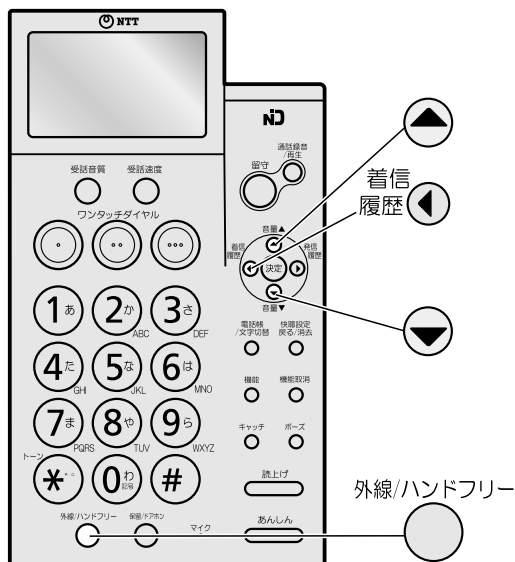

1

受話器を置いたまま

着信履歴 ◀ を押す

一番新しく記憶された相手先が表示されます。
ワンタッチダイヤルや電話帳に登録してある相手先は、名前が表示されます。

着信履歴 1
4月3日 10:30
おばさん

2

▼ または ▲ を押して
相手先を選ぶ

着信履歴 3
4月2日 15:25
0312341111

3

受話器を取りあげる、

外線/ハンドフリー

または ● を押す

外線/ハンドフリー

○ が点灯し、自動的にダイヤルされます。

外線
0312341111

着信履歴で電話をかける (コールバック)

契約が必要な
サービスと機能

ナンバーディスプレイ

お知らせ

- 着信履歴の電話番号は頭から16桁が表示されますが、20桁までダイヤルできます。

呼び出し音で相手がわかる

識別着信音質設定



ナンバー・ディスプレイを利用すると、電話がかかってきた相手先ごとに呼び出し音をかえることができます。(識別着信音質設定)

ワンタッチダイヤルや電話帳に登録した相手先ごとに、呼び出し音の種類を設定します。

呼び出し音は、「専用ベル」、「低音」、「標準」、「高音」、「メロディ (大きな古時計)」の中から選ぶことができます。

お買い求め時は、「指定なし」に設定されています。



識別着信音質を設定するとき

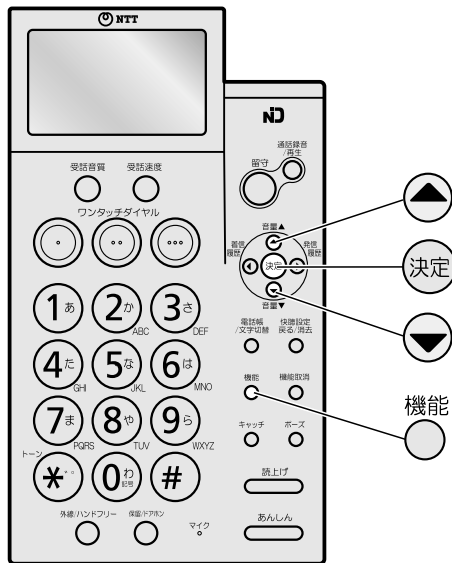

- 1 受話器を置いたまま
機能
○ を押し ▼ または ▲ を
押し「ワンタッチダイヤル設定」または
「電話帳設定」を選ぶ
- 2 決定 を押し ▼ または ▲ を
押し「ワンタッチダイヤル修正」または
「電話帳修正」を選ぶ
- 3 決定 を押し ▼ または ▲ を
押し設定したいワンタッチダイヤル
または電話帳を選ぶ

<例：「電話帳修正」のとき>

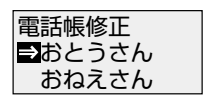

- 4 決定 を押し

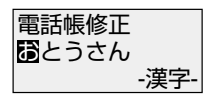

- 5 決定 を押し

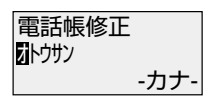

- 6 決定 を押し

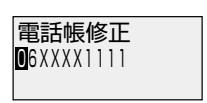

- 7 決定 を押し

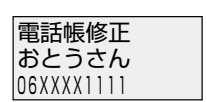

8 へつづく

メモ

- 途中で中止するときは
機能取消
○ を押します。
- 識別着信音質を解除するには
 1. 手順 ①～②
 2. ▼ または ▲ を押し「指定なし」を選ぶ
 3. 決定 を押し
機能取消
 4. ○ を押し

お知らせ

- 同じ相手先の電話番号をワンタッチダイヤルと電話帳に登録しているときは、ワンタッチダイヤルでの識別着信音質設定が優先されます。

呼び出し音で相手がわかる (識別着信音質設定)

契約が必要なサービスと機能

ナンバー・ディスプレイ



8

機能
○ を押す

現在のアクセント設定で音声ガイダンスが流れ、
アクセント設定の設定内容が表示されます。

アクセント設定
 自動
 平坦

9

決定 を押す

現在の識別着信音質設定が表示されます。

識別着信音質設定
 指定なし
 専用ベル

10

▼ または ▲ を押して呼び出し
音を選ぶ

「指定なし」「専用ベル」「低音」「標準」「高音」
「メロディ」…と表示されます。

選択した呼び出し音が鳴ります。

<例：「メロディ」を選んだとき>

識別着信音質設定
 メロディ
 指定なし

11

決定 を押す

「ピー」と鳴り、登録されます。

日付け時刻表示に戻すときは 機能取消 ○ を押します。

呼び出し音について

- <指定なし> 34ページで設定している呼び出し音で呼び出します。
- <専用ベル> 識別着信音質用のベル音で呼び出します。
- <低音> 低音のベル音で呼び出します。
- <標準> 標準のベル音で呼び出します。
- <高音> 高音のベル音で呼び出します。
- <メロディ> 大きな古時計で呼び出します。



ネーム・ディスプレイについて

ネーム・ディスプレイとは、電話に出る前にかけてきた相手の名前と電話番号がディスプレイに表示されるサービスです。ネーム・ディスプレイを利用するには、当社との「ナンバー・ディスプレイ」「ネーム・ディスプレイ」の契約が必要です。(有料)

詳しくは、局番なしの116番または当社のサービス取扱所へお問い合わせください。

相手の名前を表示する（ネーム・ディスプレイ）

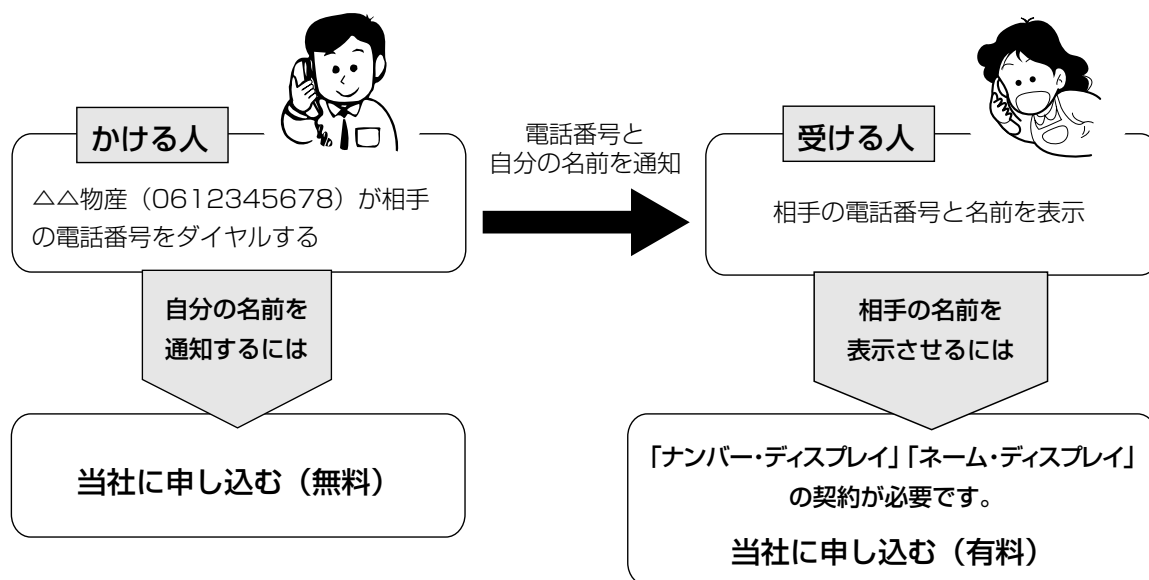

電話がかかってくると



| ディスプレイ | 内容 |
|--------|--|
| | <p>ワンタッチダイヤルや電話帳に登録していない相手からの電話でも、名前と電話番号をディスプレイに表示します。</p> <p>※電話がかかってきたときに全角10文字まで表示されますが、通話中は全角8文字まで表示されます。</p> |

お知らせ

- ワンタッチダイヤルや電話帳に登録した相手から電話がかかってきたときは、電話帳やワンタッチダイヤルに登録した名前がディスプレイに表示されます。
- 同じ相手先の電話番号をワンタッチダイヤルと電話帳に登録しているときは、ワンタッチダイヤルに登録した名前が表示されます。
- ディスプレイに表示される漢字は、一部簡略した文字にしているものがあります。
- 電話をかけてきた相手が名前を表示しない契約をしているときは、名前を表示できません。

ネーム・ディスプレイについて

契約が必要なサービスと機能

ネーム・ディスプレイ



契約が必要な
サービスと機能

通話中にかかってきた相手わかる

キャッチホン・ディスプレイ

キャッチホン・ディスプレイとは、通話中にかかってきた相手の電話番号がディスプレイに表示されるサービスで、相手の電話番号を確認してから電話を切りかえることができます。

このサービスを利用するには、当社との「キャッチホンサービス」、「ナンバー・ディスプレイ」、「キャッチホン・ディスプレイ」の契約（有料）後、ナンバー・ディスプレイおよびキャッチホン・ディスプレイの設定を「設定する」にしてください。

お買い求め時は、「解除する」に設定されています。

詳しくは、局番なしの116番または当社のサービス取扱所へお問い合わせください。



キャッチホン・ディスプレイを設定する

通話中にかかってきた相手わかる（キャッチホン・ディスプレイ）

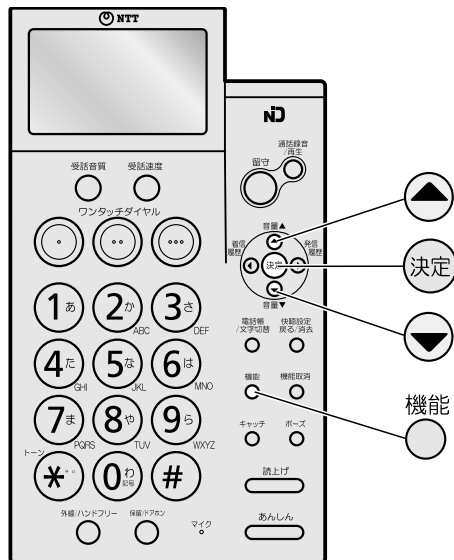

1

受話器を置いたまま

機能

○ を押し ▼ または ▲ を

押して「ナンバー・ディスプレイ」を選ぶ

機能設定
▶ ナンバー・ディスプレイ
携帯通話設定

2

決定 を押し「設定する」が選ばれて

いることを確認する

選ばれていないときは ▼ または ▲ を押して
「設定する」を選びます。

ナンバー・ディスプレイ
▶ 設定する
解除する

3

決定 を押し ▼ または ▲ を

押して「設定する」を選ぶ

「設定する」：キャッチホン・ディスプレイを利用
するとき

「解除する」：キャッチホン・ディスプレイの契約を
していない、または解約されるとき
<例：「設定する」を選んだとき>

キャッチホン・ディスプレイ
▶ 設定する
解除する

4

決定 を押し

「ピー」と鳴り、登録されます。

日付け時刻表示に戻すときは ^{機能取消} ○ を押します。



メモ

●キャッチホン・ディスプレイを解除するには

- 手順 ①、②
- 決定 を押し ▼ または ▲ を押して
「解除する」を選ぶ
- 決定 を押し
- 機能取消 ○ を押し

契約が必要な
サービスと機能

キャッチホン・ディスプレイ



キャッチホン・ディスプレイを利用する

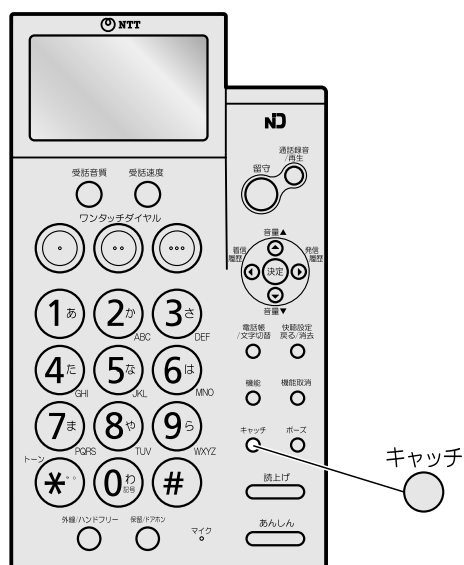

通話中、キャッチホンの信号音が聞こえ相手の電話番号が約10秒間表示されます。

ネーム・ディスプレイを契約しているときや、ワンタッチダイヤルや電話帳に登録されている相手は、名前と電話番号が表示されます。

1 キャッチ  を押す

新しくかかってきた相手に電話がつながります。もとの相手には保留メロディーが流れます。

.....
2 もとの相手に戻すには、もう一度
キャッチ  を押す

通話中にかかってきた相手がかかる（キャッチホン・ディスプレイ）

契約が必要なサービスと機能

キャッチホン・ディスプレイ

お知らせ

- 大きな声で通話しているときや、当社の交換機と本機との設置場所が遠いときは、電話番号が表示されない場合がありますので、キャッチホンの信号音が聞こえたら、大きな声や音をたてないようにすることをお勧めします。
- 通話中にかかってきた相手に切りかえるときは、必ず電話番号が表示されてから  を押してください。表示される前に押すと電話番号が表示されません。
- 保留中や留守番電話の動作中、通話録音中などは、電話番号が表示されません。
- 通話録音中にキャッチホンの信号音が入ったときは、キャッチホンの信号音と「ピポッ」という音が録音されます。
- 通話中の声により通話が途切れることがあります。
- キャッチホン着信時には、1秒間程度通話が途切れます。また、キャッチホンの信号音に加えて「ピポッ」という割り込み音が入ります。この割り込み音と通話中の声が重なると、電話番号などが表示されないことがあります。
- キャッチホン・ディスプレイをご利用でない場合で、お話し中に通話が途切れるときはキャッチホン・ディスプレイの設定を解除してください。



契約が必要な
サービスと機能

キャッチホンサービスを利用する

キャッチホンサービスのご利用については、当社との契約が必要です。局番なしの116番または当社のサービス取扱所へお申し込みください。
(毎月基本料金が必要です。)



キャッチホンサービスを利用する

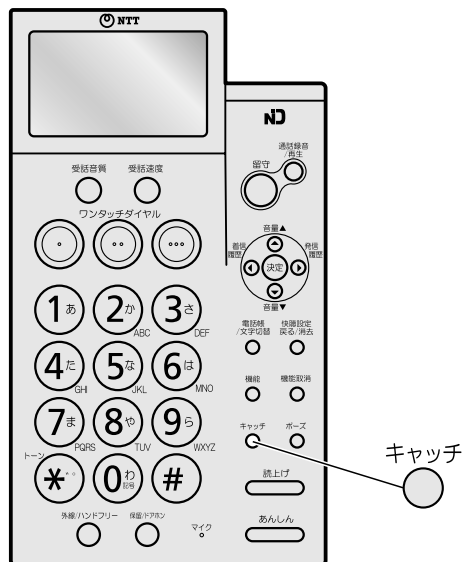

- 1** 通話中に電話がかかってくると
キャッチホンの信号音が聞こえる

- 2** **キャッチ**
● を押す
新しくかかってきた相手に電話がつながります。
もとの相手には保留メロディーが流れます。

- 3** もとの相手に戻すには、もう一度
キャッチ
● を押す

キャッチホンサービスを利用する

契約が必要な
サービスと機能

キャッチホンサービス

お知らせ

●キャッチホンの利用以外に **キャッチ** ● を押すと、電話が切れることがありますのでご注意ください。



次ページへつづく→



電話がかけられない、故障かな？と思ったら以下の項目をお調べください。また、この取扱説明書をもう一度お読みになり、操作に誤りがないかお確かめください。それでもなお異常があるときは、使用を中止して局番なしの113番にご連絡ください。

電話のとき

| こんなときは | 原因は | こうします | ページ |
|---------------------------------|---|---|------------|
| 電話がかけられない | 電話回線の種類が違っている。 | 回線の種類を調べて、設定を合わせます。 | 28 |
| | 電話機コードがつながっていない。 | 電話機コードを回線差込口に接続します。 | 25 |
| | ADSL回線かISDN回線が使われている。 | スプリッタ、ターミナルアダプタ (TA) に付属されている取扱説明書に従って、接続設定を確認します。 | — |
| 携帯電話へ電話がかけられない | ひかり電話サービスをご利用になっていて、事業者認識番号 (0039など) をつけてダイヤルしていませんか。 | 携帯電話番号のみダイヤルしてください。 | — |
| 電話がかかってこない | 電話機コードがつながっていない。 | 電話機コードを回線差込口に接続します。 | 25 |
| ナンバー・ディスプレイ表示をしない 電話がかかってこない | ナンバー・ディスプレイを契約しているのに、ナンバー・ディスプレイの設定が「解除する」になっている。 | 設定を「設定する」にします。 | 115 |
| 呼び出し音が鳴らない | 呼び出し音量の設定が「切」(鳴らない)になっている。 | 設定を「レベル1~8」のいずれかに調節します。 | 33 |
| 呼び出し音が設定した音と違う | 識別着信音質が設定されている。 | 識別着信音質の呼び出し音の設定を「指定なし」にします。 | 120 121 |
| ナンバー・ディスプレイを契約しているのに電話番号が表示されない | ナンバー・ディスプレイの設定が「解除する」になっている。 | 設定を「設定する」にします。 | 115 |
| | ナンバー・ディスプレイの工事が終わっていない。 | 局番なしの116番または当社のサービス取扱所へ確認します。 | — |
| | ISDN回線を使用している。 | 接続するターミナルアダプタ (TA) の設定を確認します。 ※ターミナルアダプタ (TA) の種類によっては、電話番号が表示されません。 | — |
| 停電のときに骨伝導ハンドセットで通話ができない | 電池パック (別売) が接続されていない。 | 電池パック (別売) を接続してください。 | 132 |
| こちらの声が相手に聞こえにくい | 受話器の送話口がふさがれている。 | 指などでふさがないように注意してください。 | — |
| キャッチホン割り込みがないのに通話が途切れる | お話し中の声によりキャッチホン・ディスプレイが動作している。 | 故障ではありません。 キャッチホン・ディスプレイを利用していないときは、キャッチホン・ディスプレイの設定を「解除する」にしてください。 | 123 |

故障かな？と思ったら
困ったときは



| | こんなときは | 原因は | こうします | ページ |
|----------------|-----------------------------------|--|--|-----------------------|
| 留守番電話のとき | 用件が録音できない | 用件メモリーがいっぱいになっている。 | 不要な通話録音、用件、自作の留守番メッセージ、自作のあんしんメッセージを消去します。 | 76 77 79 109 |
| | | 録音時間の設定が「応答専用」になっている。 | 設定を「自動」または「30秒」にします。 | 89 |
| | 選んだ留守番メッセージが流れない | 用件メモリーがいっぱいになっている。 | 不要な通話録音、用件、自作の留守番メッセージ、自作のあんしんメッセージを消去します。 | 76 77 79 109 |
| | 用件転送が設定できない | 暗証番号と転送先の電話番号が登録されていない。 | 暗証番号と転送先の電話番号を登録します。 | 80 86 |
| | 外出先からリモート操作ができない | お使いの電話機からトーン信号（ピッポッパ音）が出ていない。 | トーン信号の出る電話機を使います。 | 81 |
| | | 電話をかけたとき、(✕)と暗証番号を押していない。または、押すタイミングが合わない。 | 留守番メッセージが聞こえ始めたら(✕)を押し、ダイヤルボタンで暗証番号を押します。 | 81 |
| 暗証番号が登録されていない。 | | 暗証番号を登録します。 | 80 | |
| 留守番電話が使えない | 強い外来ノイズを受けたり、誤操作などにより操作を受け付けられない。 | リセットボタンを押します。 | 下記 | |
| ドアホンのとき | ドアホンの呼び出し音が鳴らない | 本機とドアホンボックスとの接続に6極2芯コードを使用している。 | 必ず当社のドアホンセットに付属の6極6芯コードを使用します。 | 133 |
| | ドアホンの呼び出し音が鳴り続ける | 本機とドアホンボックスとの接続に当社指定以外の6極6芯コードを使用している。 | 必ず当社のドアホンセットに付属の6極6芯コードを使用します。 | 133 |
| | ドアホンに接続していないのにドアホンの呼び出し音が鳴り続ける | 電話用コンセントと本機との接続に6極4芯コードを使用している。 | 本商品に付属の電話機コード（6極2芯）コードを使用します。 | 25 |

故障かな？と思ったら

困ったときは

■こんなときは「リセット」を！

使用中に強い外来ノイズ（衝撃、過大な静電気、または落雷による電源電圧の異常など）を受けたり、誤操作などにより操作を受け付けなくなることがあります。このようなときは…

リセットボタンを押してください。

※リセットボタンを押しても、設定・登録した内容はそのまま残ります。

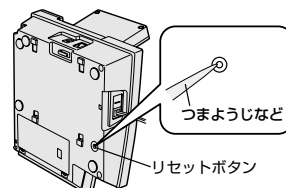

こんな表示がでたときは



| | こんな表示のときは | 原因は | こうします | ページ |
|----------|------------------------------|-----------------------------|--|-----|
| ディスプレイ表示 | 何も表示しない | 本機の電源が入っていない。 | 電源アダプタを確実に差し込みます。 | 25 |
| | | 雷から本機を保護するために、一時的に電源が切れている。 | リセットボタンを押します。 | 127 |
| | | ディスプレイの濃さの調節が合っていない。 | 表示コントラストの設定をかえて見やすい濃さに調節します。 | 111 |
| | 「保留警報」 | 保留メロディを5分以上流し続けた。 | 受話器を取りあげるか <small>保留/ホン</small>  を押して通話に戻します。 | 42 |
| 「着信あり」 | 電話を受けなかった着信や留守番電話が応答した着信がある。 | かかってきた電話の着信履歴を表示させます。 | 117 | |

こんな表示がでたときは

困ったときは



| | 質 問 | 答 え | 参照ページ |
|---|---------------------------------------|---|----------------|
| 設 定 | 携帯通話設定は、契約が必要 ですか？ | 契約は必要ありません。 | — |
| | 携帯通話設定時に、なぜIP 電話の設定が必要なのです か？ | IP電話サービスと携帯通話設定を併用して利用すること はできませんので、IP電話サービスを一時解除して電話 をかけるためです。 | 66～69 |
| | 加入電話選択番号とは何です か？ | IP電話サービスをご契約時に、IP電話サービスを一時解 除して電話をかけるための番号です。 ➡加入電話選択番号を登録するのは、IP電話サービスを 契約している電話機から携帯通話設定を利用するとき に、IP電話サービスを一時解除して電話をかけるため です。 | 66～69 |
| 携 帯 電 話 へ 電 話 を か け る | 携帯通話設定を利用できる 電話番号は？ | 携帯電話番号のみで利用することができます。 ➡衛星船舶サービス、携帯事業者の転送電話サービスフ リーナンバーなどについては利用できません。 | — |
| | 携帯通話設定としていま すが、携帯電話につながら ない場合は？ | 通話相手がPHS（070）ではありませんか？ ➡PHSには利用することができません。 携帯通話設定は正しく設定されていますか？ ➡携帯通話設定の事業者設定で「その他事業者」を選 択し、事業者識別番号に市外局番や存在しない事業者 識別番号などを設定すると、相手につながりません。 ひかり電話サービスをご利用になっていませんか？ ➡携帯通話設定を解除してください。 | 64,66 67～69 |
| | 「184」「186」は利用でき ますか？ | 利用できます。 ➡「184／186」「携帯電話番号」の順にダイヤルして ください。 | 64 |
| | 通話相手の携帯電話の表示 は？ | 電話番号のみが表示されます。 (例) XX-XXXX-XXXX ※発信者番号を通知しているとき ➡事業者識別番号は表示されません。 | 64 |



骨伝導ハンドセットを使うには

受話器（骨伝導ハンドセット）は、普通の電話機では聞こえにくい騒音の大きい場所での使用および高齢者のかたや難聴のかたに適しています。通常、音を聞くときは、音（空気の振動）を鼓膜で受け取り、耳の中のいろいろな器官を経て聴覚神経から脳に伝わり、音として感知します。

骨伝導は、音の振動が直接頭蓋骨に伝わり、聴覚神経器官に入ったものを音として感じ取るものです。



受話器（骨伝導ハンドセット）を接続する

- 1 側面のシャッターを
受話器接続端子（骨伝導）側に開く

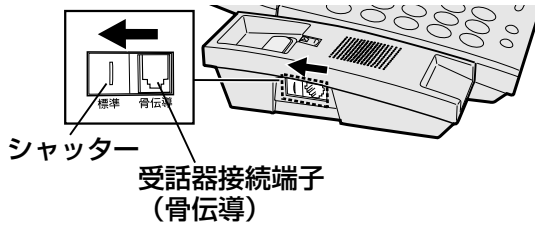

- 2 付属の受話器コードを
受話器接続端子（骨伝導）と
受話器（骨伝導ハンドセット）に
差し込む

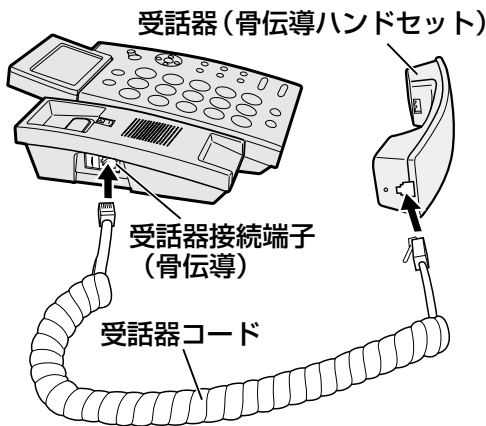

骨伝導のしくみ

通常、音声は鼓膜を通して受け取ります。骨伝導は音声を振動にかえて直接頭蓋骨に伝えます。これが内耳に達し、聴覚神経を通して脳に届き、音として感じます。

受話器（骨伝導ハンドセット）の使用方法

骨伝導振動部を耳または耳のまわりや頭部にあてて聞きます。聞き取りやすい位置でお使いください。

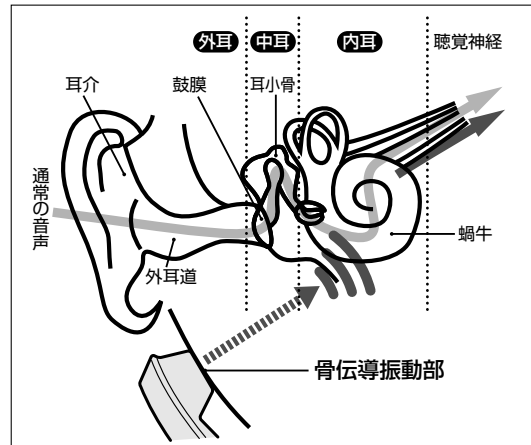

- 受話器コードを
差し込むとき

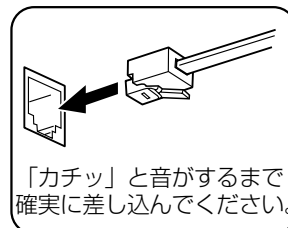

- 受話器コードを
引き抜くとき

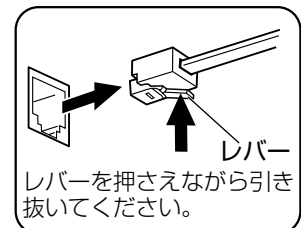

骨伝導ハンドセットを使うには

ご参考に



ご参考に

骨伝導ハンドセットを使うには

骨伝導ハンドセットの使いかた



骨伝導ハンドセットの振動部を耳の周辺にあてて音を聞きます。
聞き取りやすい位置でお使いください。

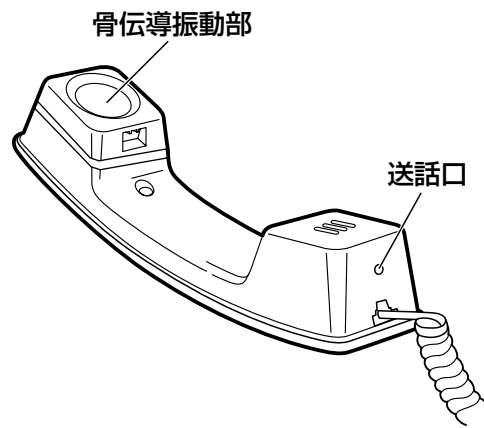

骨伝導ハンドセットを使うには
ご参考に

お知らせ

- 聞こえかたには個人差がありますので、よく聞こえる場所にあてて、ご使用ください。
- ご使用になる環境により、聞こえかたには個人差があります。
- 設定した受話音量によっては、相手の声が周囲に聞こえる場合があります。
- 騒音の大きい場所でお使いの場合は、耳栓を使用し、骨伝導ハンドセットの振動部を耳の周辺にあてると聞き取りやすくなる場合があります。
- 停電のときは、骨伝導ハンドセットでは通話できません。別売の電池パック（電池パック-088）を取り付けることにより電話をかけたり、受けたりすることができます。
停電中に電池残量が少なくなると「電池残量 少」と表示され、さらに電池残量が少なくなると骨伝導ハンドセットで通話ができなくなります。
- 骨伝導ハンドセットを利用できる電話機については、当社のサービス取扱所またはお買い求めになった販売店にお問い合わせください。

注意

- 設定した受話音量によっては、骨伝導ハンドセットの振動部を耳にあてて使用したときに音量が大きくなり、聴力障害の原因となることがあります。

STOP お願い

- 補聴器などをお使いのかたは、補聴器などに骨伝導ハンドセットを直接あてないでください。「ピー」と鳴ることがあります。



別売の電池パックを使うには

別売の電池パックは、停電時に骨伝導ハンドセットで通話をするためのものです。

※停電のとき以外は、電池パックは必要ありません。



電池パックを取り付ける

メモ

●停電のときは

- ・骨伝導ハンドセットを置いたままのときにディスプレイに「停電中です」と表示されます。
- ・受話音量、受話音質、受話速度の調節ができます。(38,39ページ)
- ・快聴設定の登録および登録している快聴設定に戻すことができます。(40ページ)

●充電時間の目安は

約50時間

●停電時の骨伝導ハンドセットの使用時間の目安は

連続通話 : 約1時間

待ち受けのみ : 約3時間

●電池パックの交換時期は

連続約50時間以上充電していても停電になるとすぐにディスプレイに「電池残量 少」と表示されるときは、新しい電池パックと交換してください。

お知らせ

- 停電中に、電池パックが消耗すると骨伝導ハンドセットでは通話できません。

お願い

- 電池カバーを閉めるときに、電池パックのコードを電池カバーとケースの間にはさみこまないようにしてください。

1 底面の電池カバーを開ける

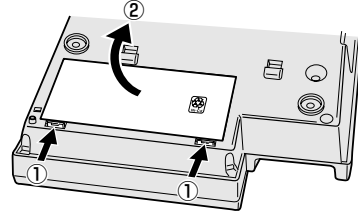

2 電池パックのプラグを親機のソケットに差し込む

※プラグは奥まで確実に差し込んでください。

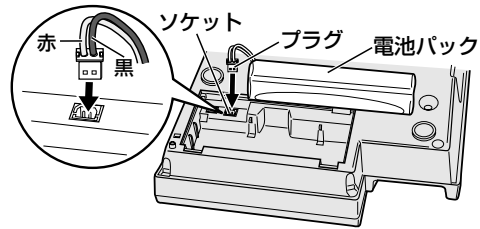

3 電池カバーを閉める

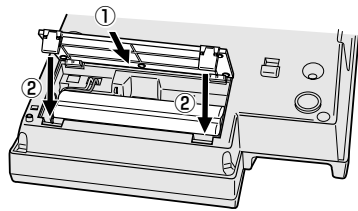

電池パック (別売) のリサイクルについて

この製品には、ニカド電池を使用しています。ニカド電池はリサイクル可能な貴重な資源です。交換後不要になった電池、および使用済み製品から取り外した電池のリサイクルに際しては、ショートによる発煙、発火の恐れがありますので、端子を絶縁するためにテープを貼るか、ポリ袋に入れてリサイクル協力店にある充電式電池回収BOXに入れてください。または、当社のサービス取扱所等へご持参いただくか、当社の販売担当者にお渡しいただくなどリサイクルの推進にご協力をお願いします。

リサイクル協力店のお問い合わせ先

- ・製品、ニカド電池をご購入いただいた販売店
- ・(社)電池工業会小形二次電池再資源化推進センター
および充電式電池リサイクル協力店くらぶ事務局

リサイクル時のご注意

- ・電池はショートしないようにしてください。
火災・感電の原因となります。
- ・外装カバー (被覆・チューブなど)をはがさないでください。
- ・電池を分解しないでください。



| | |
|-------|---------|
| 製品名 | ニカド電池 |
| 電圧 | DC 4.8V |
| 電池タイプ | 円筒密閉型 |

※本文中の電池パックとはニカド電池のことです。

別売の電池パックを使うには
ご参考に



ご参考に

別売のドアホンを接続したとき

ドアホンを接続してお使いになるときは、別売のドアホンとドアホンボックスをお買い求めください。

(20ページ)

詳しくは、当社のサービス取扱所またはお買い求めになった販売店にお問い合わせください。



ドアホンに应答する



ドアホンの呼び出しボタンが押されると、呼び出し音（「ピンポン、ピンポン」）が1回鳴り、ドアホンからは「ピンポン」と1回鳴ります。

1 ディスプレイに「ドアホン」と表示されている間に受話器を取りあげる

受話器を置いたまま  を押すと
ハンドフリー通話になります。

2 ドアホンの相手と話をする

3 話が終わったら受話器を戻す

ハンドフリー通話のときは、  を
押す

メモ

- 本商品に接続できるドアホンは、1台のみです。
- ドアホンの接続について詳しくは、ドアホンとドアホンボックスの取扱説明書をお読みください。
- 本機とドアホンボックスとの接続には、必ず当社の指定する6極6芯コードを使用してください。
- 呼び出し音の大きさ(呼出し音量)を調節するには (33ページ)
- 相手の声が聞き取りにくいときは
受話音量を調節する (38ページ)
- ハンドフリー通話中の相手の声が小さいときは
スピーカ音量を調節する (38ページ)
- ドアホン通話中に電話がかかってきたときは
電話がかかってきたことをお知らせするベル音が聞こえます。
 1. 受話器を戻し、再び取りあげる
ハンドフリー通話のときは、  を押し、受話器を取りあげる
ドアホン通話は終了し、電話の相手と話ができます。

お知らせ

- 留守番に設定しているとき、ドアホンから呼び出されても、防犯上の理由により留守番メッセージは流れません。
- 電源アダプタを接続したまま、ドアホンボックスを接続すると「ピンポン、ピンポン」と鳴り続けることがあります。
一度電源アダプタを抜き、再び接続すると止まります。

別売のドアホンを接続したとき

ご参考に



ドアホンに呼びかける

ドアホン通話が終わったあと、もう一度話したいときは、ドアホンに呼びかけることができます。

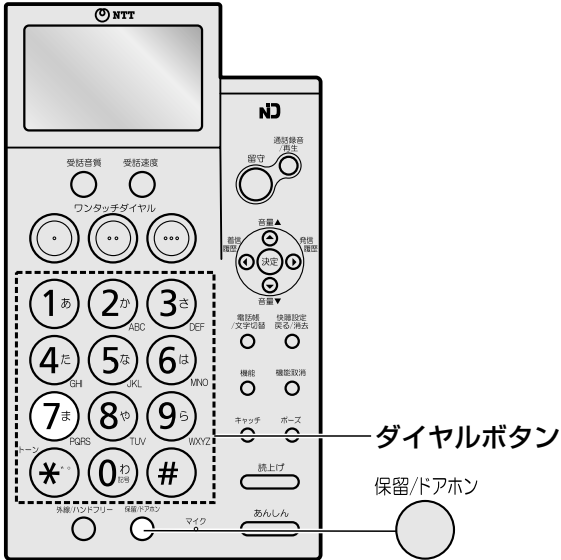

1 受話器を置いたまま
保留/ドアホン
● を押し受話器を取りあげる

受話器を取りあげないときは、ハンドフリー通話になります。

2 ●7ま を押して呼びかける

3 話が終わったら受話器を戻す

ハンドフリー通話のときは 外線/ハンドフリー ● を押してください。

外線通話中に応答する



ドアホンの呼び出しボタンが押されると、ドアホンの呼び出し音が聞こえます。

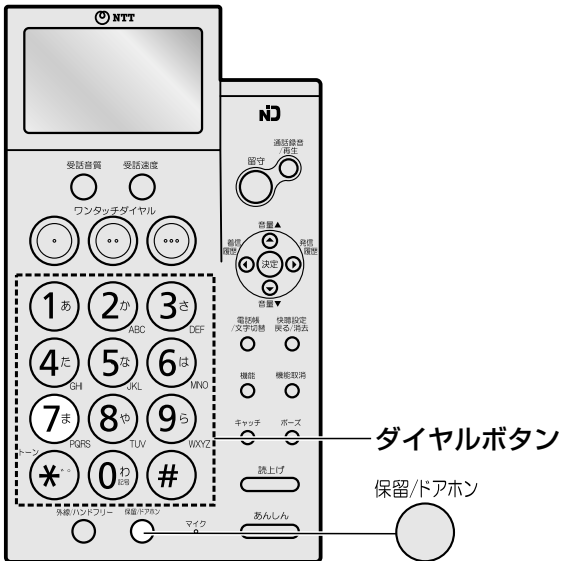

1 保留/ドアホン ● 、 ●7ま の順に押す

ドアホンの相手と話ができます。
電話の相手には保留メロディが流れます。

2 外線通話に戻すには
保留/ドアホン ● を押す

別売のドアホンを接続したとき
ご参考に



ADSL をご利用のときは

■ ADSL 回線を利用するには

ADSL 回線を利用してインターネットに接続するときは、ADSL 接続業者と「電話共用型(タイプ1)」の契約が必要です。ご利用にあたっては、「ADSL モデム」、「スプリッタ」の機器が別途必要です。

■ 本商品を接続するには

スプリッタに本商品と ADSL モデムの両方を接続することができます。

右図のようにスプリッタの「PHONE 端子」に接続します。

※ADSL 接続業者によっては「TEL 端子」などの名称が異なることがあります。詳しくは、スプリッタの取扱説明書をご覧ください。

■ ADSL 回線に接続したときは

スプリッタの種類によっては、電話回線の種類の自動設定が正しくできないことがあります。

117 などへ電話がかけられないときは、電話回線の種類の自動設定が合っていないかもしれません。こんなときは、電話回線の種類を局番なしの 116 番または当社のサービス取扱所へ確認し、自分で合わせてください。(28 ページ)

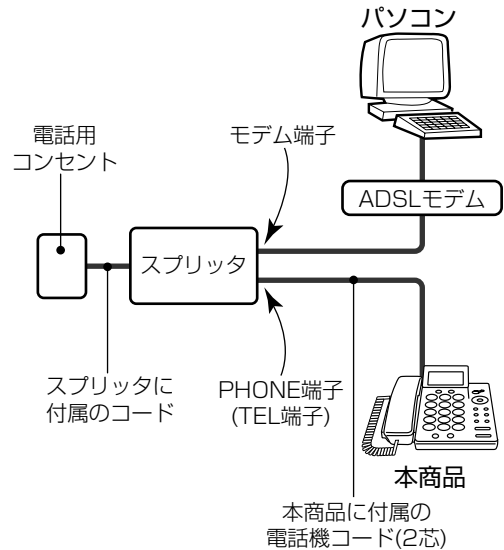

●声が大きくて聞き取りにくいときは
(136 ページ「ADSL / ISDN 設定 (PAD 設定)」)

ISDN (INS64) をご利用のときは

■ ISDN 回線を利用するには

ISDN 回線を利用してインターネットに接続するときは、当社の ISDN 回線 (INS ネット 64) の契約が必要です。ご利用にあたっては、「ターミナルアダプタ(TA)」「デジタルサービスユニット (DSU)」が別途必要です。

※ターミナルアダプタ(TA)の種類によっては、デジタルサービスユニット(DSU)が内蔵されたものがあります。

■ 本商品を接続するには

ターミナルアダプタ(TA)に本商品とパソコンの両方を接続することができます。

右図のようにターミナルアダプタ(TA)の「アナログポート」に接続します。

※ターミナルアダプタ(TA)の種類によっては、「電話機端子」などの名称が異なることがあります。詳しくは、ターミナルアダプタ(TA)の取扱説明書をご覧ください。

■ ISDN 回線に接続したときは

ターミナルアダプタ(TA)の種類によっては、電話回線の種類の自動設定が正しくできないことがあります。

こんなときは、ターミナルアダプタ(TA)に合わせて電話回線の種類を自分で合わせてください。(28 ページ)

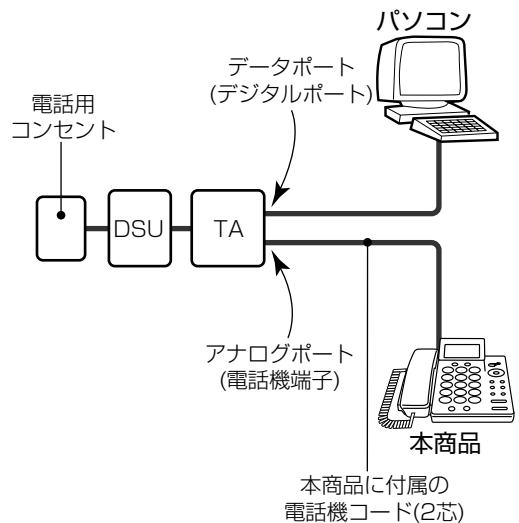

●声が大きくて聞き取りにくいときは
(136 ページ「ADSL / ISDN 設定 (PAD 設定)」)



ADSL/ISDN設定 (PAD設定) を設定する



ADSL回線、ISDN回線に接続すると、自分の声や相手の声が大きく聞こえ、聞き取りにくいことがあります。また、受話器を取りあげると、「ピーピー」と音がすることがあります。こんなときは、下記の設定を「設定する」にすることをお勧めします。お買い求め時は、「解除する」に設定されています。

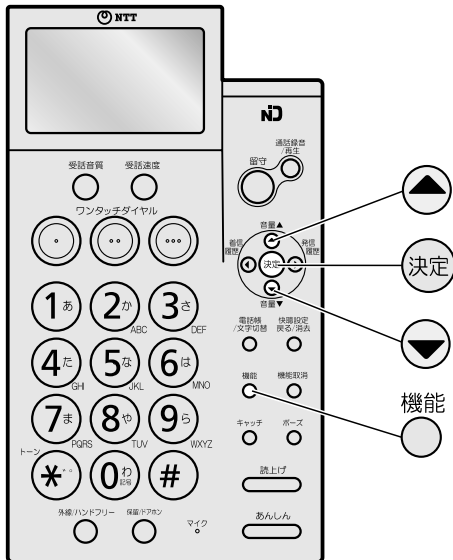

1 受話器を置いたまま
機能 を押し または を
押し「PAD設定」を選ぶ

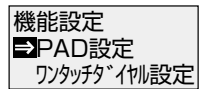

2 を押し または を
押し「設定する」または「解除する」
を選ぶ

<例：「設定する」を選んだとき>

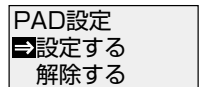

3 を押す

「ピー」と鳴り、登録されます。

日付け時刻表示に戻すときは を押します。

お知らせ

- 電話回線の状態によっては、PAD設定を「設定する」にしても症状が回復しないことがあります。



ご参考に

お買い求め時の状態に戻す

全データ初期化

設定・登録した内容や、録音された内容を消去して、お買い求め時の状態に戻すことができます。



お買い求め時の状態に戻す（全データ初期化）

初期化される内容について

| 項目 | お買い求め時の設定 | ページ |
|-----------------------|----------------------|-------|
| 携帯通話設定 | 解除する | 26,67 |
| 回線種別設定 | 自動 | 28 |
| カレンダー設定 | 2005年01月01日00時00分 | 30 |
| 呼出し音量 | レベル5 | 33 |
| 呼出し音質 | 標準 | 34 |
| スピーカ音量 | レベル5 | 38 |
| 受話音質 | 標準 | 38 |
| 受話速度 | 標準 | 39 |
| 受話速度設定 | 0.75倍 | 39 |
| 快聴設定 | —（消去） | 40 |
| 発信履歴 | —（消去） | 41 |
| 通話録音 | —（消去） | 43 |
| ワタツタ [®] イタル | —（消去） | 44 |
| 電話帳登録 | —（消去） | 48 |
| 音声案内（読上げ） | 設定 | 61 |
| 携帯局番 | 0801~0809, 0901~0909 | 70 |
| 留守番メッセージ | 固定1（女声） | 73 |
| 留守番設定 | 解除する | 74 |
| 用件 | —（消去） | 75 |
| 自作留守番メッセージ | —（消去） | 78 |
| 暗証番号 | —（消去） | 80 |
| 転送先番号登録 | —（消去） | 86 |
| 用件転送設定 | 解除する | 87 |
| 自動着信設定 | 解除する | 88 |
| 録音時間設定 | 自動 | 89 |
| 留守応答回数 | 用件なし: 5回、用件あり: 2回 | 90 |
| 自番号登録 | —（消去） | 97 |
| 通報先番号登録 | —（消去） | 98 |
| 通話終了条件 | 全宛先応答 | 103 |
| あんしん動作設定 | 解除する | 105 |
| 警報音鳴動設定 | 鳴動する | 106 |
| 通話時間設定 | 3分 | 107 |
| 自作あんしんメッセージ | —（消去） | 108 |
| 表示コントラスト | レベル4 | 111 |
| ボタン確認音 | 設定する | 112 |
| 新着表示 | 設定する | 113 |
| カバー・ディスプレイ | 設定する | 114 |
| 着信履歴 | —（消去） | 117 |
| 識別着信音質設定 | 指定なし | 120 |
| キャッチャー・ディスプレイ | 解除する | 123 |
| PAD設定 | 解除する | 136 |

お買い求め時の状態に戻す（全データ初期化）

ご参考に

1 受話器を置いたまま
機能
○ を押す

機能設定
ワタツタ[®]イタル設定
電話帳設定

2 #、#、*、#、# の
順に押す

消去しますか？

3 決定 を押す

本当に
消去しますか？

4 決定 を押す

決定 を押したあとは 機能取消 ○ を押しても中止できません。

「ピー」と鳴り初期化され、電話回線の種類を自動で設定する間、約30秒は使用できません。

消去中です
しばらくお待ち
ください



メモ

●途中で中止するときは

機能取消 ○ を押します。



お知らせ

●初期化したあと、電話回線の種類が自動で設定されます。設定中に受話器を取りあげると「しばらくお待ちください。」と聞こえます。「ピー」と聞こえてからお使いください。



●電話をかけたり、受けたりすることができます。

※電話がかかってくると停電用の呼び出し音が鳴ります。

ナンバー・ディスプレイを契約時は、呼び出し音が短い間隔で約6秒間鳴ってから通常の鳴りかたになります。始めの6秒間は受話器を取りあげないでください。

※(別売の)電池パック(132ページ)を取り付けることにより電話をかけたり、受けたりすることができます。

電池パックの容量がなくなると、受話器(骨伝導ハンドセット)での通話はできません。

●骨伝導ハンドセットを置いたときに、ディスプレイに「停電中です」と表示されます。

●停電が復旧すると、すべてのランプが点滅し、約30秒後に受話器を取りあげて戻すと日付けと時刻表示に戻ります。

●ハンドフリー通話中、あんしん通話中、オンフックモード中に停電になると通話が切れます。

●携帯通話設定機能は利用できません。

●あんしん通話の通報はできません。

●あんしん通話の通報中に停電になると通報は停止します。

停電が復旧しても通報のくり返しは行いません。

●通話録音、用件、自作の留守番メッセージ、自作のあんしんメッセージの録音中に停電になると録音内容は消去されます。

●留守番電話は使えません。

留守番電話動作中に停電になると、電話が切れ録音も止まります。

停電が復旧すると、すべてのランプが点滅し、約30秒後に受話器を取りあげて戻すと  が点灯し留守番の設定に戻ります。

●電話回線が接続されているときは、日付けと時刻、設定や登録した内容、録音内容は保持されます。

●ナンバー・ディスプレイを利用した機能は使えません。

※ナンバー・ディスプレイ表示は、すべて表示されません。

●停電中に電話機コードを抜くと…

停電が復旧すると、すべてのランプとディスプレイの日付けと時刻が点滅します。約30秒後に受話器を取りあげて戻すとランプが消灯します。必ず日付けと時刻を合わせてください。

<消去されたり、お買い求め時の設定に戻る内容>

・発信履歴、着信履歴、用件転送先番号は消去されます。

・カレンダー設定*、呼出し音量、呼出し音質、スピーカ音量、受話音質、受話速度、留守番設定、用件転送設定、自動着信設定、音声案内(読上げ)はお買い求め時の設定に戻ります。

*数分間、電話機コードを抜いても日付けと時刻が保持され、日付けと時刻が点滅しないことがあります。

<消去されない内容>

・録音されている通話録音、用件、自作の留守番メッセージ、自作のあんしんメッセージは消去されません。

・ワンタッチダイヤル、電話帳、暗証番号、通報先番号、自番号は消去されません。

・回線種別、受話速度設定、快聴設定、携帯通話設定、携帯局番設定、留守番メッセージ、録音時間設定、留守応答回数、あんしん通話動作設定、警報音鳴動設定、通話時間設定、通話終了条件設定、ナンバー・ディスプレイ、キャッチホン・ディスプレイ、新着表示、表示コントラスト、ボタン確認音、PAD設定の設定内容は変わりません。

※登録中や設定中に停電になったときは、登録内容や設定内容が消去されることがあります。

※構内交換機、ターミナルアダプタ(TA)などに接続してご利用のときや、他の電話機、ファクス、パソコンなどとブランチ接続してご利用のときは、停電中に電話回線を抜かなかつたとしても、電話回線を抜いたときと同じ症状が発生することがあります。

お知らせ

●停電が復旧しても操作を受け付けないときは、リセットボタンを押してください。(127ページ)

●使用している電話回線がプッシュ回線のときは、停電中に電話機コードを抜き、もう一度電話機コードを接続すると、電話がかけれないことがあります。

このときは  を押してトーン信号に切りかえてから、電話番号を押してください。



ご参考に

お手入れのしかたについて

お手入れの前に電源アダプタを抜いてください。

お手入れする



柔らかい布でふいてください。

汚れがひどいときは、布に水を含ませ、固くしぼってからふきとってください。

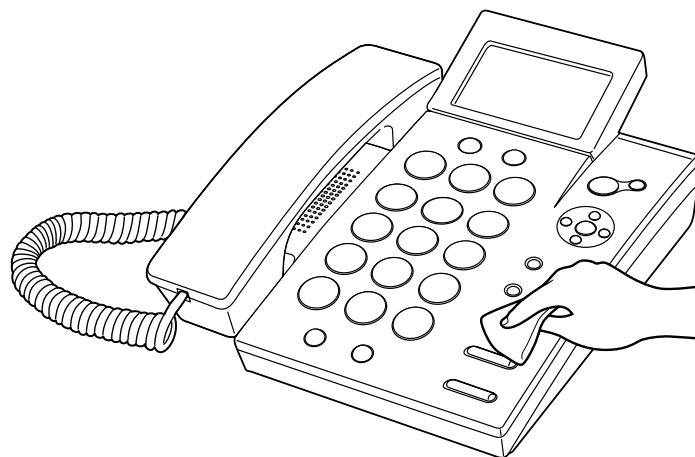

お手入れのしかたについて

ご参考に

お願い

- ベンジン、シンナー、アルコール、油類、化粧品、洗剤などは、表面の仕上げをいためますので使用しないでください。

主な仕様



外観・仕様などは改良のため予告なしに変更することがあります。

| | | |
|-----------|----------------------------|--|
| 使 用 回 線 | 加入電話回線 | |
| 電 源 | 電源アダプタ ※-1 | |
| 消 費 電 力 | 待機時：約3.5W（別売品未接続時）最大値：約10W | |
| 留守番機能 | 録音時間 | 最大約9分（通話録音、用件、自作の留守番メッセージ、自作のあんしんメッセージの合計時間） |
| | 録音件数 | 用件：最大60件 |
| | 留守番メッセージ | 自作の留守番メッセージ：3件 固定留守番メッセージ：女声1件、男声1件 |
| 外形寸法 | 幅198.5mm×高さ86mm×奥行250mm | |
| 質 量 | 約1010g | |
| 使 用 環 境 | 温度5℃～35℃ 相対湿度45%～85%RH | |
| 直 流 抵 抗 値 | 290Ω | |

※-1 本商品に使用可能な電源アダプタは、定格入力：AC100V 50/60Hz 出力：DC9V 650mA、または、600mAです。



ご参考に

区点コード表

区点コード表を参照して4桁の数字を入力することで、漢字やひらがな、記号などを入力することができます。

<コード表の見かた>

表の左から2列目の数字が「区」、表の上から1行目の数字が「点」

区 + 点 = 入力する区点コード

例：「会社」と入力する場合

ワンタッチダイヤルや電話帳の名前を入力するときに  を押して「区点」モードにする

「会」…………… 1880 + 1= 1881

「社」…………… 2848 + 2= 2850

| 区分 | 区点 | 0 | 1 | 2 | 3 | 4 | 5 | 6 | 7 | 8 | 9 | 10 | 11 | 12 | 13 | 14 | 15 | |
|--------|------|------|---|---|---|---|---|---|---|---|---|----|----|----|----|----|----|---|
| 記号 | 0100 | (SP) | 、 | 。 | 、 | ・ | ： | ； | ？ | ！ | ” | ’ | 。 | 、 | 、 | 、 | ” | |
| | 0116 | ^ | — | 、 | 、 | 、 | 、 | 、 | 、 | 、 | 、 | 、 | 、 | 、 | 、 | 、 | 、 | |
| | 0132 | \ | ~ | | … | 《 | 》 | 「 | 」 | 『 | 』 | 【 | 】 | { | } | [|] | |
| | 0148 | { | } | = | < | > | < | > | 「 | 」 | 『 | 』 | 【 | 】 | { | } | [|] |
| | 0164 | { | } | = | < | > | < | > | 「 | 」 | 『 | 』 | 【 | 】 | { | } | [|] |
| | 0180 | \$ | ¢ | £ | % | # | & | * | @ | § | 〒 | | | | | | | ¥ |
| | 0200 | | | | | | | | | | | | | | | | | |
| | 0216 | | | | | | | | | | | | | | | | | |
| | 0232 | | | | | | | | | | | | | | | | | |
| | 0248 | | | | | | | | | | | | | | | | | |
| | 0264 | | | | | | | | | | | | | | | | | |
| 0280 | | | | % | | | | | † | ‡ | ¶ | | | | | | | |
| 英・数字 | 0316 | 0 | 1 | 2 | 3 | 4 | 5 | 6 | 7 | 8 | 9 | | | | | | | |
| | 0332 | A | B | C | D | E | F | G | H | I | J | K | L | M | N | O | | |
| | 0348 | P | Q | R | S | T | U | V | W | X | Y | Z | | | | | | |
| | 0364 | a | b | c | d | e | f | g | h | i | j | k | l | m | n | o | | |
| | 0380 | p | q | r | s | t | u | v | w | x | y | z | | | | | | |
| ひらがな | 0400 | | あ | あ | い | い | う | う | え | え | お | お | か | が | き | ぎ | く | |
| | 0416 | ぐ | あ | あ | い | い | う | う | え | え | お | お | か | が | き | ぎ | く | |
| | 0432 | だ | け | げ | こ | こ | さ | さ | し | し | す | す | せ | げ | そ | そ | た | |
| | 0448 | ば | ち | ぢ | っ | っ | づ | づ | で | で | ど | ど | に | ぬ | ね | の | は | |
| | 0464 | む | め | ひ | び | び | ふ | ふ | ぶ | ぶ | へ | へ | ほ | ぼ | ぼ | ま | み | |
| 0480 | ゐ | ゑ | を | ん | ん | ゆ | ゆ | よ | よ | べ | べ | ら | れ | ら | わ | わ | | |
| カタカナ | 0500 | | ア | ア | イ | イ | ウ | ウ | エ | エ | オ | オ | カ | ガ | キ | ギ | ク | |
| | 0516 | グ | ア | ア | イ | イ | ウ | ウ | エ | エ | オ | オ | カ | ガ | キ | ギ | ク | |
| | 0532 | ダ | ケ | ゲ | コ | コ | サ | サ | シ | シ | ス | ス | セ | ゲ | ソ | ソ | タ | |
| | 0548 | バ | チ | ヂ | ッ | ッ | ヅ | ヅ | デ | デ | ド | ド | ニ | ゼ | ネ | ノ | ハ | |
| | 0564 | ム | メ | ヒ | ビ | ビ | フ | フ | ユ | ユ | ベ | ベ | ホ | ボ | ポ | マ | ミ | |
| 0580 | ヰ | ヱ | ヲ | ン | ン | ユ | ユ | ヨ | ヨ | ベ | ベ | ラ | レ | ラ | ワ | ワ | | |
| ギリシャ文字 | 0600 | | | | | | | | | | | | | | | | | |
| | 0616 | | | | | | | | | | | | | | | | | |
| | 0632 | | | | | | | | | | | | | μ | | | | |
| | 0648 | | | | | | | | | | | | | | | | | |
| ロシア文字 | 0700 | | | | | | | | | | | | | | | | | |
| | 0716 | | | | | | | | | | | | | | | | | |
| | 0732 | | | | | | | | | | | | | | | | | |
| | 0748 | | | | | | | | | | | | | | | | | |
| | 0764 | | | | | | | | | | | | | | | | | |
| 0780 | | | | | | | | | | | | | | | | | | |
| 罫線 | 0800 | | | | | | | | | | | | | | | | | |
| | 0816 | | | | | | | | | | | | | | | | | |
| | 0832 | | | | | | | | | | | | | | | | | |

区点コード表

ご参考に



■JIS第1水準漢字コード表

| 区分 | 区点 | 0 | 1 | 2 | 3 | 4 | 5 | 6 | 7 | 8 | 9 | 10 | 11 | 12 | 13 | 14 | 15 |
|------|------|----|----|----|----|----|----|----|----|----|----|----|----|----|----|----|----|
| ア | 1600 | | 垂葦 | 唾芦 | 娃鱗 | 阿梓 | 哀庄 | 愛幹 | 挨扱 | 始宛 | 逢姐 | 葵虻 | 茜飴 | 穠絢 | 惡綾 | 握鮎 | 渥或 |
| | 1616 | 旭粟 | 裕 | 安 | 庵 | 按 | 暗 | 案 | 闇 | 鞍 | 杏 | | | | | | |
| | 1632 | | | | | | | | | | | | | | | | |
| イ | 1632 | | | | | | | | | | | | | | | | |
| | 1648 | 夷菱 | 委衣 | 威謂 | 尉違 | 惟遣 | 意医 | 慰井 | 易亥 | 椅域 | 為育 | 以畏 | 伊異 | 位移 | 依維 | 偉緯 | 困胃 |
| | 1664 | 稻 | 茨院 | 芋陰 | 鱗隱 | 允韻 | 印吋 | 咽 | 員 | 因 | 姻 | 郁引 | 磯飲 | 一淫 | 吉胤 | 溢蔭 | 逸 |
| | 1680 | | | | | | | | | | | | | | | | |
| | 1700 | | | | | | | | | | | | | | | | |
| ウ | 1700 | | | | | | | | | | | | | | | | |
| | 1716 | 碓雲 | 白 | 渦 | 噓 | 唄 | 鬱 | 右蔚 | 宇鱧 | 烏姥 | 羽厖 | 迂浦 | 雨瓜 | 卯閏 | 鵝噲 | 窺云 | 丑運 |
| | 1732 | | | | | | | | | | | | | | | | |
| エ | 1732 | | 荏英 | 餌衛 | 韻詠 | 嘗銳 | 嬰液 | 影疫 | 映益 | 曳馱 | 栄悦 | 永謁 | 泳越 | 洩閏 | 瑛覆 | 盈厭 | 穎円 |
| | 1748 | 穎園 | 苑 | 奄園 | 遠 | 鉛 | 鴛 | 塩 | 援 | 沿 | 演 | 炎 | 焰 | 煙 | 燕 | 猿 | 縁 |
| | 1764 | | | | | | | | | | | | | | | | |
| | 1780 | | | | | | | | | | | | | | | | |
| オ | 1780 | | | | | | | | | | | | | | | | |
| | 1800 | | 押憶 | 旺臆 | 橫桶 | 欧牡 | 殴乙 | 王俺 | 於翁 | 汚襖 | 甥鶯 | 凹鷗 | 央黃 | 奧岡 | 往沖 | 忝荻 | 億 |
| | 1816 | 屋 | | | | | | | | | | | | | | | |
| カ | 1816 | | | | | | | | | | | | | | | | |
| | 1832 | 伽火 | 価珂 | 佳禍 | 加禾 | 可稼 | 嘉箇 | 夏花 | 嫁苛 | 家茄 | 寡荷 | 科華 | 暇菓 | 下果 | 化架 | 飯歌 | 何河 |
| | 1848 | 迦介 | 過会 | 霞解 | 禾蚊 | 稼俄 | 箇峨 | 我迴 | 牙快 | 茄画 | 臥怪 | 芽恢 | 菓懷 | 蝦賀 | 課隄 | 嘩餓 | 貨駕 |
| | 1864 | | | | | | | | | | | | | | | | |
| | 1880 | | | | | | | | | | | | | | | | |
| | 1900 | | | | | | | | | | | | | | | | |
| | 1916 | 外垣 | 咳柿 | 害妨 | 禾崖 | 俄塊 | 峨壞 | 迴界 | 快皆 | 画怪 | 蓋芥 | 恢蟹 | 懷開 | 賀戒 | 隄拐 | 餓改 | 蛙穫 |
| | 1932 | 檀叶 | 角棍 | 妨赫 | 崖鉤 | 塊海 | 壞概 | 涯各 | 皆碍 | 蓋拈 | 街攪 | 該格 | 開鎧 | 階骸 | 拐貝 | 改凱 | 櫻鯉 |
| | 1948 | | | | | | | | | | | | | | | | |
| | 1964 | | | | | | | | | | | | | | | | |
| | 1980 | | | | | | | | | | | | | | | | |
| | 2000 | | | | | | | | | | | | | | | | |
| 2016 | | | | | | | | | | | | | | | | | |
| 2032 | | | | | | | | | | | | | | | | | |
| 2048 | | | | | | | | | | | | | | | | | |
| 2064 | | | | | | | | | | | | | | | | | |
| キ | 2064 | | | | | | | | | | | | | | | | |
| | 2080 | 基 | 奇機 | 嬉歸 | 寄毅 | 岐氣 | 希汽 | 幾畿 | 忌祈 | 揮季 | 机稀 | 旗紀 | 企既 | 伎期 | 危棋 | 喜棄 | 器 |
| | 2100 | | | | | | | | | | | | | | | | |
| | 2116 | 軌祗 | 輝義 | 飢蟻 | 騎誼 | 鬼議 | 龜掬 | 偽菊 | 祈儀 | 妓吉 | 宜吃 | 戲喫 | 徽技 | 規擬 | 記欺 | 棄貴 | 起疑 |
| | 2132 | 黍朽 | 却求 | 客汲 | 脚泣 | 議慮 | 掬逆 | 菊丘 | 儀鞠 | 伎仇 | 吃休 | 喫及 | 技枯 | 擬橘 | 欺詰 | 儀儀 | 杆救 |
| | 2148 | | | | | | | | | | | | | | | | |
| | 2164 | 巨 | 拒供 | 俠恐 | 泣拳 | 慮灸 | 逆球 | 丘究 | 鞠久 | 吉仇 | 休級 | 及糾 | 枯吸 | 橘宮 | 詰弓 | 儀儀 | 居 |
| | 2180 | | | | | | | | | | | | | | | | |
| | 2200 | 彊鏡 | 怯響 | 恐饗 | 泣拳 | 灸渠 | 球虛 | 究許 | 久窮 | 仇笈 | 級漁 | 糾禦 | 吸給 | 宮旧 | 詰亨 | 儀儀 | 強鄉 |
| | 2216 | | | | | | | | | | | | | | | | |
| 2232 | | | | | | | | | | | | | | | | | |
| 2248 | | | | | | | | | | | | | | | | | |
| 2264 | | | | | | | | | | | | | | | | | |
| ク | 2264 | | | | | | | | | | | | | | | | |
| | 2280 | 駒 | 具掘 | 愚窟 | 虞沓 | 喰靴 | 九空 | 俱偶 | 句寓 | 区遇 | 狗隅 | 玖串 | 矩榔 | 苦釧 | 軀屑 | 驅屈 | 駟君 |
| | 2300 | | | | | | | | | | | | | | | | |
| | 2316 | 薰 | 訓 | 群 | 軍 | 郡 | | | | | | | | | | | |
| ケ | 2316 | | | | | | | | | | | | | | | | |
| | 2332 | 契經 | 形繼 | 徑繫 | 患野 | 慶芝 | 卦慧 | 袈憩 | 祁揭 | 係携 | 傾敬 | 刑景 | 兄桂 | 啓涿 | 圭畦 | 珪稽 | 型系 |
| | 2348 | | | | | | | | | | | | | | | | |
| | 2364 | 劇俟 | 戟倦 | 擊健 | 激兼 | 際券 | 荊桁 | 蛩咩 | 揭計 | 携詣 | 警潔 | 輕穴 | 桂頸 | 涿鷄 | 畦訣 | 稽迎 | 鯨件 |
| | 2380 | | | | | | | | | | | | | | | | |
| | 2400 | 鍵 | 檢險 | 權顯 | 牽駿 | 犬鯁 | 劍獻 | 喧喧 | 欠圈 | 詣決 | 潔嫌 | 建肩 | 頸結 | 鷄血 | 訣拳 | 迎月 | 遺遣 |
| 2416 | | | | | | | | | | | | | | | | | |

区点コード表
の参考に



ご参考に

区点コード表

| 区分 | 区点 | 0 | 1 | 2 | 3 | 4 | 5 | 6 | 7 | 8 | 9 | 10 | 11 | 12 | 13 | 14 | 15 | |
|------|------|---|---|---|---|---|---|---|---|---|---|----|----|----|----|----|----|---|
| ケ | 2432 | 言 | 諺 | 限 | | | | | | | | | | | | | | |
| コ | 2432 | | | | 乎 | 個 | 古 | 呼 | 固 | 姑 | 孤 | 己 | 庫 | 弧 | 戸 | 故 | 枯 | |
| | 2448 | 湖 | 狐 | 糊 | 袴 | 股 | 胡 | 菰 | 虎 | 誇 | 跨 | 鈷 | 雇 | 顧 | 鼓 | 五 | 互 | |
| | 2464 | 伍 | 午 | 吳 | 吾 | 娛 | 後 | 御 | 悟 | 梧 | 檣 | 瑚 | 暮 | 語 | 誤 | 護 | 翻 | |
| | 2480 | 乞 | 鯉 | 交 | 佯 | 侯 | 候 | 倅 | 光 | 公 | 功 | 効 | 勾 | 厚 | 口 | 向 | 康 | |
| | 2500 | | 后 | 交 | 抗 | 垢 | 好 | 孔 | 孝 | 宏 | 工 | 巧 | 巷 | 幸 | 庾 | 洪 | 肱 | |
| | 2516 | 弘 | 恒 | 喉 | 抗 | 垢 | 控 | 攻 | 昂 | 晃 | 更 | 杭 | 校 | 梗 | 江 | 降 | 刻 | 痕 |
| | 2532 | 浩 | 港 | 溝 | 甲 | 皇 | 衡 | 稿 | 糠 | 紅 | 紘 | 絞 | 綱 | 耕 | 肯 | 閤 | 克 | 込 |
| | 2548 | 腔 | 青 | 航 | 荒 | 行 | 劫 | 講 | 貢 | 購 | 郊 | 酵 | 豪 | 畚 | 閤 | 閤 | 込 | 混 |
| | 2564 | 頂 | 香 | 高 | 鴻 | 剛 | 劫 | 号 | 合 | 壕 | 拷 | 濠 | 忽 | 轟 | 鋼 | 鞠 | 伯 | 柵 |
| | 2580 | 告 | 国 | 穀 | 酷 | 剛 | 黑 | 獄 | 漉 | 腰 | 甌 | 忽 | 昆 | 轟 | 鞠 | 鞠 | 伯 | 柵 |
| 2600 | 紺 | 良 | 頃 | 今 | 困 | 坤 | 壘 | 婚 | 恨 | 恨 | 昏 | 昆 | 骨 | 柵 | 柵 | 柵 | 柵 | |
| 2616 | | | | | | | | | | | | | | | | | | |
| サ | 2616 | | | | 些 | 佐 | 又 | 峻 | 嵯 | 左 | 差 | 查 | 沙 | 磋 | 砂 | 詐 | 鎖 | |
| | 2632 | 裳 | 坐 | 座 | 挫 | 價 | 催 | 再 | 最 | 哉 | 塞 | 妻 | 宰 | 彩 | 才 | 採 | 裁 | |
| | 2648 | 歲 | 濟 | 災 | 采 | 犀 | 碎 | 若 | 祭 | 齋 | 細 | 菜 | 裁 | 載 | 際 | 劑 | 在 | |
| | 2664 | 材 | 罪 | 財 | 牙 | 坂 | 阪 | 堺 | 神 | 肴 | 咲 | 崎 | 埼 | 荷 | 際 | 作 | 削 | |
| | 2680 | 昨 | 察 | 昨 | 朔 | 柵 | 窄 | 策 | 索 | 錯 | 桜 | 鮭 | 筈 | 剔 | 刷 | 削 | 削 | 晒 |
| | 2700 | 三 | 察 | 拶 | 撮 | 擦 | 札 | 殺 | 薩 | 雜 | 皴 | 鯖 | 捌 | 鑄 | 皿 | 晒 | 晒 | 贊 |
| | 2716 | 酸 | 傘 | 傘 | 山 | 慘 | 撒 | 散 | 棧 | 燦 | 珊 | 産 | 算 | 纂 | 鑽 | 鑽 | 鑽 | 鑽 |
| | 2732 | | | | | | | | | | | | | | | | | |
| シ | 2732 | | | | 屍 | 市 | 仕 | 仔 | 伺 | 使 | 刺 | 司 | 史 | 嗣 | 四 | 士 | 始 | |
| | 2748 | 姉 | 姿 | 子 | 雌 | 私 | 師 | 志 | 思 | 指 | 支 | 攷 | 斯 | 施 | 旨 | 枝 | 止 | |
| | 2764 | 死 | 氏 | 獅 | 治 | 飼 | 糸 | 紙 | 紫 | 肢 | 脂 | 至 | 視 | 詞 | 詩 | 試 | 誌 | |
| | 2780 | 諮 | 資 | 賜 | 竺 | 爾 | 齒 | 事 | 似 | 侍 | 兒 | 字 | 寺 | 慈 | 持 | 時 | 鹿 | |
| | 2800 | | 次 | 滋 | 筵 | 軸 | 重 | 痔 | 磁 | 示 | 而 | 耳 | 自 | 時 | 悉 | 汐 | 漆 | |
| | 2816 | 式 | 識 | 鳴 | 紗 | 篠 | 者 | 乘 | 七 | 叱 | 執 | 失 | 嫉 | 室 | 射 | 湿 | 赦 | |
| | 2832 | 疾 | 質 | 寔 | 若 | 篠 | 寂 | 柴 | 芝 | 屮 | 蕊 | 緜 | 舍 | 寫 | 杓 | 捨 | 爵 | |
| | 2848 | 斜 | 煮 | 寔 | 首 | 若 | 儒 | 車 | 遮 | 蛇 | 邪 | 借 | 勺 | 尺 | 狩 | 灼 | 種 | |
| | 2864 | 酌 | 積 | 寔 | 州 | 若 | 修 | 惹 | 主 | 取 | 守 | 手 | 朱 | 尺 | 収 | 珠 | 薊 | |
| | 2880 | 腫 | 趣 | 就 | 州 | 首 | 輯 | 况 | 寿 | 授 | 樹 | 綬 | 需 | 尺 | 収 | 周 | 薊 | |
| | 2900 | | 宗 | 就 | 州 | 首 | 輯 | 况 | 洲 | 秀 | 秋 | 終 | 繡 | 尺 | 収 | 舟 | 薊 | |
| | 2916 | 衆 | 襲 | 讐 | 蹴 | 首 | 輯 | 况 | 洲 | 集 | 醜 | 什 | 住 | 尺 | 収 | 舟 | 薊 | |
| | 2932 | 柔 | 汁 | 述 | 獸 | 首 | 輯 | 况 | 洲 | 夙 | 宿 | 淑 | 祝 | 尺 | 収 | 舟 | 薊 | |
| | 2948 | 出 | 術 | 述 | 純 | 首 | 輯 | 况 | 洲 | 夙 | 宿 | 淑 | 祝 | 尺 | 収 | 舟 | 薊 | |
| | 2964 | 準 | 潤 | 盾 | 諸 | 首 | 輯 | 况 | 洲 | 夙 | 宿 | 淑 | 祝 | 尺 | 収 | 舟 | 薊 | |
| | 2980 | 署 | 書 | 匠 | 諸 | 首 | 輯 | 况 | 洲 | 夙 | 宿 | 淑 | 祝 | 尺 | 収 | 舟 | 薊 | |
| 3000 | | 勝 | 匠 | 諸 | 首 | 輯 | 况 | 洲 | 夙 | 宿 | 淑 | 祝 | 尺 | 収 | 舟 | 薊 | | |
| 3016 | 尚 | 庄 | 床 | 諸 | 首 | 輯 | 况 | 洲 | 夙 | 宿 | 淑 | 祝 | 尺 | 収 | 舟 | 薊 | | |
| 3032 | 樟 | 樵 | 床 | 諸 | 首 | 輯 | 况 | 洲 | 夙 | 宿 | 淑 | 祝 | 尺 | 収 | 舟 | 薊 | | |
| 3048 | 笑 | 粧 | 紹 | 諸 | 首 | 輯 | 况 | 洲 | 夙 | 宿 | 淑 | 祝 | 尺 | 収 | 舟 | 薊 | | |
| 3064 | 鉦 | 擾 | 鐘 | 諸 | 首 | 輯 | 况 | 洲 | 夙 | 宿 | 淑 | 祝 | 尺 | 収 | 舟 | 薊 | | |
| 3080 | 情 | 拭 | 條 | 諸 | 首 | 輯 | 况 | 洲 | 夙 | 宿 | 淑 | 祝 | 尺 | 収 | 舟 | 薊 | | |
| 3100 | | 秦 | 寢 | 諸 | 首 | 輯 | 况 | 洲 | 夙 | 宿 | 淑 | 祝 | 尺 | 収 | 舟 | 薊 | | |
| 3116 | 唇 | 娠 | 紳 | 諸 | 首 | 輯 | 况 | 洲 | 夙 | 宿 | 淑 | 祝 | 尺 | 収 | 舟 | 薊 | | |
| 3132 | 神 | 秦 | 紳 | 諸 | 首 | 輯 | 况 | 洲 | 夙 | 宿 | 淑 | 祝 | 尺 | 収 | 舟 | 薊 | | |
| 3148 | 塵 | 壬 | 尋 | 諸 | 首 | 輯 | 况 | 洲 | 夙 | 宿 | 淑 | 祝 | 尺 | 収 | 舟 | 薊 | | |
| ス | 3148 | | | | 帥 | 推 | 水 | 炊 | 睡 | 粹 | 翠 | 筍 | 諏 | 須 | 酢 | 凶 | 厨 | |
| | 3164 | 逗 | 吹 | 垂 | 嵩 | 数 | 枢 | 趨 | 難 | 据 | 杉 | 哀 | 遂 | 醉 | 錘 | 隨 | | |
| | 3180 | 瑞 | 髓 | 崇 | 寸 | | | | | | | | | | | | | |
| | 3200 | | 澄 | 摺 | | | | | | | | | | | | | | |
| セ | 3200 | | | | 世 | 瀨 | 畝 | 是 | 淒 | 制 | 勢 | 姓 | 征 | 性 | 成 | 政 | | |
| | 3216 | 整 | 星 | 晴 | 栖 | 正 | 清 | 牲 | 生 | 盛 | 精 | 聖 | 声 | 製 | 西 | 誠 | | |
| | 3232 | 誓 | 請 | 逝 | 青 | 静 | 齊 | 稅 | 脆 | 隻 | 席 | 惜 | 戚 | 斥 | 昔 | 析 | | |
| | 3248 | 石 | 積 | 籍 | 脊 | 責 | 赤 | 跡 | 脆 | 隻 | 席 | 惜 | 戚 | 斥 | 昔 | 析 | | |
| | 3264 | 窃 | 節 | 說 | 脊 | 責 | 赤 | 跡 | 脆 | 隻 | 席 | 惜 | 戚 | 斥 | 昔 | 析 | | |
| | 3280 | 扇 | 撰 | 說 | 脊 | 責 | 赤 | 跡 | 脆 | 隻 | 席 | 惜 | 戚 | 斥 | 昔 | 析 | | |
| | 3300 | 前 | 織 | 說 | 脊 | 責 | 赤 | 跡 | 脆 | 隻 | 席 | 惜 | 戚 | 斥 | 昔 | 析 | | |
| | 3316 | | 善 | 羨 | 脊 | 責 | 赤 | 跡 | 脆 | 隻 | 席 | 惜 | 戚 | 斥 | 昔 | 析 | | |

区点コード表

ご参考に



| 区分 | 区点 | 0 | 1 | 2 | 3 | 4 | 5 | 6 | 7 | 8 | 9 | 10 | 11 | 12 | 13 | 14 | 15 |
|------|------|---|---|---|---|---|---|---|---|---|---|----|----|----|----|----|----|
| ソ | 3316 | | | | | | | | | | | | | | | | |
| | 3332 | 狙 | 疏 | 疎 | 礎 | 祖 | 租 | 粗 | 素 | 組 | 噌 | 塑 | 岨 | 措 | 曾 | 曾 | 楚 |
| | 3348 | 双 | 叢 | 倉 | 喪 | 壯 | 奏 | 爽 | 宋 | 層 | 蘇 | 訴 | 阻 | 迦 | 鼠 | 僧 | 創 |
| | 3364 | 操 | 早 | 曹 | 巢 | 槍 | 槽 | 漕 | 燥 | 争 | 匠 | 忽 | 想 | 搜 | 掃 | 挿 | 搔 |
| | 3380 | 草 | 莊 | 葬 | 蒼 | 藻 | 装 | 走 | 送 | 遭 | 瘦 | 相 | 窓 | 糟 | 総 | 綜 | 俗 |
| | 3400 | | 臆 | 藏 | 族 | 造 | 促 | 側 | 則 | 即 | 鎗 | 霜 | 騷 | 像 | 増 | 憎 | |
| 3416 | 属 | 賊 | | 統 | 卒 | 袖 | 其 | 揃 | 存 | 息 | 捉 | 束 | 測 | 足 | 速 | | |
| タ | 3416 | | | | | | | | | | | | | | | | |
| | 3432 | 太 | 汰 | 訖 | 唾 | 墮 | 妥 | 情 | 打 | 柁 | 舵 | 楫 | 陀 | 馱 | 驛 | 他 | 多 |
| | 3448 | 对 | 耐 | 岱 | 帶 | 待 | 怠 | 態 | 戴 | 替 | 泰 | 滯 | 胎 | 腿 | 苔 | 体 | 堆 |
| | 3464 | 退 | 速 | 隊 | 黨 | 鯛 | 代 | 台 | 大 | 第 | 醜 | 題 | 鷹 | 淹 | 灌 | 袋 | 貨 |
| | 3480 | 宅 | 托 | 折 | 拓 | 沢 | 濯 | 琢 | 託 | 鐸 | 濁 | 諾 | 茸 | 夙 | 卓 | 只 | 誰 |
| | 3500 | | 叩 | 但 | 達 | 辰 | 奪 | 脱 | 異 | 豎 | 汕 | 棚 | 谷 | 狸 | 樽 | 綻 | 耽 |
| 3516 | 丹 | 单 | 嘆 | 坦 | 担 | 壇 | 旦 | 断 | 淡 | 檀 | 炭 | 段 | 端 | | | | |
| 3532 | 胆 | 蛋 | 誕 | 鍛 | 团 | | | | 暖 | | | 男 | 談 | | | | |
| チ | 3532 | | | | | | | | | | | | | | | | |
| | 3548 | 弛 | 恥 | 智 | 池 | 痴 | 稚 | 置 | 致 | 蚶 | 遲 | 馳 | 築 | 畜 | 知 | 地 | |
| | 3564 | 逐 | 秩 | 室 | 茶 | 矯 | 着 | 中 | 仲 | 宙 | 忠 | 抽 | 昼 | 注 | 筑 | 蓄 | |
| | 3580 | 註 | 耐 | 鑄 | 駐 | 矯 | 瀦 | 猪 | 苧 | 著 | 貯 | 丁 | 兆 | 竹 | 虫 | 衷 | |
| | 3600 | | 帖 | 帳 | 庁 | 弔 | 張 | 彫 | 微 | 懲 | 挑 | 暢 | 朝 | 喋 | 龍 | 眺 | |
| | 3616 | 聽 | 脹 | 腸 | 蝶 | 調 | 謀 | 超 | 跳 | 銚 | 長 | 頂 | 鳥 | 牒 | 町 | 朕 | |
| 3632 | 沈 | 珍 | 賃 | 鎮 | 陳 | | | | | | | | 抄 | 直 | | | |
| ツ | 3632 | | | | | | | | | | | | | | | | |
| | 3648 | 槻 | 佃 | 漬 | 柘 | 辻 | 津 | 墜 | 椎 | 槌 | 追 | 鎚 | 痛 | 通 | 塚 | 拇 | 摺 |
| | 3664 | 釣 | 鶴 | | | | 薦 | 綴 | 鏢 | 椿 | 漬 | 坪 | 壺 | 孀 | 紬 | 爪 | 吊 |
| テ | 3664 | | | | | | | | | | | | | | | | |
| | 3680 | 梯 | 抵 | 亭 | 低 | 停 | 偵 | 剃 | 貞 | 呈 | 堤 | 定 | 帝 | 底 | 庭 | 廷 | 弟 |
| | 3700 | | 邸 | 挺 | 提 | 梯 | 汀 | 淀 | 禎 | 程 | 締 | 艇 | 訂 | 諦 | 蹄 | 通 | 哲 |
| | 3716 | 徹 | 撤 | 鄭 | 釘 | 鼎 | 泥 | 典 | 擢 | 敵 | 滴 | 的 | 笛 | 適 | 溺 | 顛 | 顛 |
| 3732 | 点 | 伝 | 殿 | 澱 | 田 | 電 | | 天 | 展 | 店 | 添 | 纏 | 甜 | 貼 | 轉 | | |
| ト | 3732 | | | | | | | | | | | | | | | | |
| | 3748 | 登 | 菟 | 賭 | 途 | 都 | 鍍 | 兔 | 吐 | 堵 | 塗 | 妬 | 屠 | 徒 | 斗 | 杜 | 渡 |
| | 3764 | 凍 | 刀 | 唐 | 塔 | 塘 | 套 | 砥 | 砾 | 努 | 度 | 土 | 奴 | 怒 | 倒 | 党 | 冬 |
| | 3780 | 盜 | 淘 | 湯 | 涛 | 灯 | 燈 | 宕 | 島 | 嶋 | 悼 | 投 | 搭 | 東 | 桃 | 拷 | 棟 |
| | 3800 | | 董 | 蕩 | 藤 | 討 | 當 | 当 | 痘 | 禱 | 等 | 答 | 筒 | 糖 | 到 | 閻 | 働 |
| | 3816 | 動 | 同 | 堂 | 導 | 懂 | 撞 | 洞 | 踏 | 逃 | 透 | 鏡 | 陶 | 頭 | 閻 | 錫 | 匡 |
| 3832 | 得 | 德 | 流 | 特 | 督 | 禿 | 篤 | 毒 | 童 | 胴 | 荀 | 道 | 銅 | 峠 | 轡 | 屈 | |
| 3848 | 鳶 | 苦 | 寅 | 酉 | 淨 | 凜 | 屯 | 惇 | 敦 | 沌 | 豚 | 橡 | 凸 | 突 | 曇 | 鈍 | |
| ナ | 3864 | 奈 | 那 | 内 | 乍 | 凧 | 薙 | 謎 | 捺 | 鍋 | 楮 | 楮 | 繩 | 嚼 | 嚼 | 嚼 | 嚼 |
| | 3880 | 軟 | 難 | 汝 | | | | | | | | | | | | | |
| ニ | 3880 | | | | | | | | | | | | | | | | |
| | 3900 | | 如 | 尿 | 二 | 尼 | 弑 | 迹 | 句 | 脈 | 肉 | 虹 | 廿 | 日 | 乳 | 入 | |
| ヌ | 3900 | | | | | | | | | | | | | | | | |
| | 3916 | 念 | 捻 | 燃 | 燃 | 粘 | | | | 濡 | 襦 | 衤 | 寧 | 葱 | 猫 | 熱 | 年 |
| ノ | 3916 | | | | | | | | | | | | | | | | |
| | 3932 | 農 | 覗 | 蚤 | | | 乃 | 迺 | 之 | 埜 | 囊 | 惱 | 濃 | 納 | 能 | 腦 | 膿 |
| ハ | 3932 | | | | | | | | | | | | | | | | |
| | 3948 | 俳 | 廢 | 拜 | 巴 | 把 | 播 | 霸 | 杷 | 波 | 派 | 琶 | 破 | 婆 | 罵 | 芭 | 馬 |
| | 3964 | 煤 | 煤 | 猥 | 排 | 敗 | 杯 | 孟 | 牌 | 背 | 肺 | 輩 | 配 | 倍 | 培 | 媒 | 梅 |
| | 3980 | 泊 | 泊 | 狽 | 買 | 売 | 陪 | 陪 | 這 | 蠅 | 秤 | 矧 | 萩 | 伯 | 剥 | 博 | 拍 |
| | 4000 | 函 | 函 | 白 | 箔 | 壳 | 薄 | 迫 | 迫 | 曝 | 漠 | 爆 | 縛 | 莫 | 駁 | 麦 | 反 |
| | 4016 | 髮 | 髮 | 箱 | 砒 | 箸 | 筍 | 櫛 | 櫛 | 幡 | 肌 | 焮 | 縛 | 八 | 鉢 | 澆 | 範 |
| 4032 | 帆 | 帆 | 伐 | 罰 | 拔 | 筍 | 鳩 | 鳩 | 嘶 | 塙 | 蛤 | 皁 | 伴 | 鉢 | 半 | | |
| 4048 | 采 | 煩 | 搬 | 斑 | 板 | 汎 | 版 | 版 | 犯 | 班 | 蚌 | 繁 | 般 | 判 | 販 | | |
| ヒ | 4048 | | | | | | | | | | | | | | | | |
| | 4064 | 彼 | 悲 | 扉 | 批 | 披 | 斐 | 比 | 泌 | 疲 | 皮 | 碑 | 匪 | 卑 | 妃 | 庇 | |
| | 4080 | 誹 | 費 | 避 | 非 | 飛 | 樞 | 簸 | 備 | 尾 | 微 | 枇 | 秘 | 緋 | 肥 | 被 | |
| | 4100 | 鼻 | 鼻 | 柅 | 稗 | 匹 | 疋 | 髟 | 彦 | 膝 | 菱 | 肘 | 毘 | 毘 | 美 | 逼 | |



ご参考に

区点コード表

| 区分 | 区点 | 0 | 1 | 2 | 3 | 4 | 5 | 6 | 7 | 8 | 9 | 10 | 11 | 12 | 13 | 14 | 15 |
|----|------|---|---|---|---|---|---|---|---|---|---|----|----|----|----|----|----|
| ヒ | 4116 | 松 | 姫 | 媛 | 紐 | 百 | 謬 | 依 | 彪 | 標 | 氷 | 漂 | 瓢 | 票 | 表 | 評 | 豹 |
| | 4132 | 廟 | 描 | 病 | 秒 | 苗 | 錨 | 鈺 | 蒜 | 蛭 | 鱸 | 品 | 彬 | 斌 | 浜 | 瀕 | 貧 |
| | 4148 | 賓 | 頻 | 敏 | 瓶 | | | | | | | | | | | | |
| フ | 4148 | | | | | 不 | 付 | 埠 | 夫 | 婦 | 富 | 富 | 布 | 府 | 怖 | 扶 | 敷 |
| | 4164 | 斧 | 普 | 浮 | 父 | 符 | 腐 | 膚 | 芙 | 譜 | 負 | 賦 | 赴 | 阜 | 附 | 侮 | 撫 |
| | 4180 | 武 | 舞 | 葡 | 蕪 | 部 | 封 | 楓 | 芙 | 蒼 | 落 | 伏 | 副 | 復 | 幅 | 服 | 撫 |
| | 4200 | | 福 | 腹 | 複 | 覆 | 淵 | 弗 | 風 | 沸 | 仏 | 物 | 劬 | 分 | 吻 | 噴 | 墳 |
| | 4216 | 憤 | 扮 | 焚 | 奮 | 粉 | 糞 | 紛 | 霧 | 文 | 聞 | | | | | | |
| ヘ | 4216 | | | | | | | | | | | 丙 | 併 | 兵 | 摒 | 幣 | 平 |
| | 4232 | 弊 | 柄 | 並 | 蔽 | 閉 | 陛 | 米 | 頁 | 僻 | 壁 | 癩 | 碧 | 別 | 警 | 蔑 | 篔 |
| | 4248 | 偏 | 変 | 片 | 篇 | 編 | 辺 | 返 | 遍 | 便 | 勉 | 媵 | 弁 | 鞭 | | | |
| ホ | 4248 | | | | | | | | | | | | | | | | |
| | 4264 | 圃 | 捕 | 步 | 甫 | 補 | 輔 | 穂 | 募 | 墓 | 慕 | 戊 | 暮 | 母 | 保 | 舖 | 鋪 |
| | 4280 | 俸 | 抱 | 呆 | 報 | 奉 | 宝 | 峰 | 峯 | 崩 | 庖 | 抱 | 捧 | 放 | 簿 | 菩 | 做 |
| | 4300 | | 法 | 泡 | 烹 | 砲 | 縫 | 胞 | 芳 | 蓬 | 逢 | 蜂 | 褒 | 訪 | 方 | 菩 | 鋒 |
| | 4316 | | 鳳 | 鵬 | 乏 | 砲 | 傍 | 剖 | 坊 | 帽 | 忘 | 蜂 | 忙 | 房 | 豐 | 朋 | 某 |
| | 4332 | 飽 | 鳳 | 鵬 | 乏 | 膨 | 傍 | 剖 | 坊 | 防 | 忘 | 吠 | 忙 | 房 | 暴 | 邦 | 望 |
| マ | 4364 | 摩 | 磨 | 魔 | 麻 | 埋 | 妹 | 昧 | 沒 | 每 | 浬 | 榎 | 幕 | 膜 | 枕 | 凡 | 盆 |
| | 4380 | 鱒 | 樹 | 亦 | 侯 | 又 | 抹 | 未 | 枚 | 迄 | 俚 | 爾 | 磨 | 萬 | 慢 | 滿 | 缸 |
| | 4400 | | 漫 | 蔓 | | | | | | | | | | | | | |
| ミ | 4400 | | | | 味 | 未 | 魅 | 巳 | 箕 | 岬 | 密 | 蜜 | 湊 | 蓑 | 稔 | 脈 | 妙 |
| | 4416 | 耗 | 民 | 眠 | | | | | | | | | | | | | |
| ム | 4416 | | | | 務 | 夢 | 無 | 牟 | 矛 | 霧 | 鷓 | 棕 | 娟 | 娘 | | | |
| | 4432 | | | | | | | | | | | | | | | | |
| メ | 4416 | | | | | | | | | | | | | | | | |
| | 4432 | 明 | 盟 | 迷 | 銘 | 鳴 | 姪 | 牝 | 滅 | 免 | 棉 | 綿 | 緬 | 面 | 冥 | 名 | 命 |
| モ | 4432 | | | | | | | | | | | | | | | | |
| | 4448 | 茂 | 妄 | 孟 | 毛 | 猛 | 盲 | 網 | 耗 | 蒙 | 儲 | 木 | 默 | 目 | 摸 | 模 | 餅 |
| ヤ | 4464 | 尤 | 戾 | 勑 | 賁 | 問 | 悶 | 紋 | 門 | 刃 | | | | | | | |
| | 4464 | 矢 | 厄 | 役 | 約 | 葉 | 訖 | 躍 | 靖 | 柳 | 也 | 冶 | 夜 | 爺 | 耶 | 野 | 弥 |
| ユ | 4480 | | | | | | | | | | | | | | | | |
| | 4500 | | 論 | 輸 | 唯 | 佑 | 優 | 勇 | 友 | 宥 | 幽 | 悠 | 愉 | 愈 | 油 | 癒 | 湧 |
| | 4516 | 涌 | 猶 | 猷 | 由 | 祐 | 裕 | 誘 | 遊 | 邑 | 郵 | 雄 | 融 | 夕 | 有 | 柚 | |
| ヨ | 4516 | | | | | | | | | | | | | | | | |
| | 4532 | 誉 | 輿 | 預 | 傭 | 幼 | 妖 | 容 | 庸 | 揚 | 搖 | 擁 | 曜 | 楊 | 予 | 余 | 与 |
| | 4548 | 熔 | 用 | 窠 | 羊 | 耀 | 葉 | 蓉 | 要 | 謠 | 踊 | 遙 | 陽 | 養 | 樣 | 洋 | 欲 |
| ラ | 4564 | | | | | | | | | | | | | | | | |
| | 4564 | 乱 | 卵 | 嵐 | 欄 | 濫 | 羅 | 螺 | 裸 | 來 | 萊 | 賴 | 雷 | 洛 | 絡 | 落 | 酪 |
| リ | 4580 | | | | | | | | | | | | | | | | |
| | 4600 | | 痢 | 裏 | 裡 | 里 | 離 | 陸 | 律 | 利 | 吏 | 履 | 李 | 梨 | 理 | 璃 | 溜 |
| | 4616 | 琉 | 留 | 硫 | 粒 | 隆 | 竜 | 龍 | 侶 | 率 | 立 | 律 | 掠 | 略 | 劉 | 流 | 凌 |
| | 4632 | 寮 | 料 | 厘 | 涼 | 淋 | 療 | 瞭 | 稜 | 慮 | 旅 | 虜 | 了 | 亮 | 僚 | 兩 | 力 |
| ル | 4648 | | | | | | | | | | | | | | | | |
| | 4664 | 類 | | | | | | | | | | | | 瑠 | 罈 | 淚 | 累 |
| レ | 4664 | | 令 | 伶 | 例 | 冷 | 勵 | 嶺 | 伶 | 玲 | 禮 | 苓 | 鈴 | 隸 | 零 | 靈 | 麗 |
| | 4680 | 齡 | 曆 | 歷 | 列 | 劣 | 烈 | 裂 | 廉 | 恋 | 憐 | 漣 | 煉 | 簾 | 練 | 聯 | |
| | 4700 | | 蓮 | 連 | 鍊 | | | | | | | | | | | | |
| ロ | 4700 | | | | | 呂 | 魯 | 櫓 | 炉 | 賂 | 路 | 露 | 勞 | 婁 | 廊 | 弄 | 朗 |
| | 4716 | 樓 | 榔 | 浪 | 漏 | 牢 | 狼 | 篋 | 老 | 聾 | 蠟 | 郎 | 六 | 麓 | 祿 | 肋 | 録 |
| ワ | 4732 | 論 | | | | | | | | | | | | | | | |
| | 4748 | 椀 | 倭 | 和 | 話 | 歪 | 賄 | 脇 | 惑 | 梓 | 鷲 | 互 | 亘 | 鱒 | 詫 | 藁 | 蕨 |

区点コード表
ご参考に



■JIS第2水準漢字コード表

| 区分 | 区点 | 0 | 1 | 2 | 3 | 4 | 5 | 6 | 7 | 8 | 9 | 10 | 11 | 12 | 13 | 14 | 15 | |
|------|------|---|---|---|---|---|---|---|---|---|---|----|----|----|----|----|----|---|
| 一丿、 | 4800 | | 弋 | 丐 | 丕 | 个 | 卍 | 、 | 井 | | | | | | | | | |
| ノ乙 | 4800 | | | | | | | | | 丿 | 乂 | 乖 | 乘 | 亂 | | | | |
| 丨 | 4800 | | | | | | | | | | | | | | 丨 | 豫 | 事 | |
| 二丿 | 4816 | | 式 | 于 | 亞 | 亟 | 一 | 亢 | 京 | 毫 | 亶 | | | | | | | |
| 人 | 4816 | | | | | | | | | | | 从 | 仍 | 仄 | 仆 | 仂 | 仗 | |
| | 4832 | 仞 | 仍 | 仞 | 价 | 伉 | 侏 | 估 | 佛 | 佝 | 佻 | 从 | 仍 | 仄 | 仆 | 仂 | 仗 | |
| | 4848 | 佩 | 佰 | 侑 | 佯 | 來 | 侏 | 儘 | 俛 | 俛 | 俛 | 佻 | 倬 | 侑 | 侑 | 侑 | 侑 | |
| | 4864 | 俾 | 倚 | 倨 | 偃 | 侏 | 侏 | 侏 | 侏 | 侏 | 侏 | 侏 | 侏 | 侏 | 侏 | 侏 | 侏 | 侏 |
| | 4880 | 偃 | 假 | 會 | 偃 | 偃 | 偃 | 偃 | 偃 | 偃 | 偃 | 偃 | 偃 | 偃 | 偃 | 偃 | 偃 | 偃 |
| | 4900 | | 僉 | 僉 | 僉 | 僉 | 僉 | 僉 | 僉 | 僉 | 僉 | 僉 | 僉 | 僉 | 僉 | 僉 | 僉 | 僉 |
| 4916 | 僉 | 僉 | 僉 | 僉 | 僉 | 僉 | 僉 | 僉 | 僉 | 僉 | 僉 | 僉 | 僉 | 僉 | 僉 | 僉 | 僉 | |
| 儿 | 4916 | | | | | | | | | | 儿 | 兀 | 兒 | 兌 | 兔 | 兢 | 競 | |
| 入八冂 | 4932 | 兩 | 兪 | 兮 | 冀 | 冂 | 冂 | 册 | 冉 | 冂 | 冂 | 冂 | 冂 | 冂 | 冂 | 冂 | 冂 | |
| 冂 | 4932 | | | | | | | | | | | | | 冂 | 冤 | 冠 | 冂 | |
| 冂 | 4948 | 寫 | 冂 | | | | | | | | | | | | | | | |
| 冂 | 4948 | | | 冂 | 決 | 冂 | 冲 | 冰 | 况 | 冂 | 冂 | 冂 | 冂 | 冂 | 冂 | 冂 | 冂 | |
| 几 | 4948 | | | | | | | | | | | | | 几 | 處 | 冂 | 凭 | |
| 冂 | 4964 | 凰 | | | | | | | | | | | | | | | | |
| 刀 | 4964 | | 冂 | 函 | | | | | | | | | | | | | | |
| | 4980 | 劊 | 剔 | 剪 | 刃 | 刊 | 剗 | 劊 | 劊 | 劊 | 劊 | 劊 | 劊 | 劊 | 劊 | 劊 | 劊 | |
| | 5000 | | 剔 | 剔 | 剔 | 剔 | 剔 | 剔 | 剔 | 剔 | 剔 | 剔 | 剔 | 剔 | 剔 | 剔 | 剔 | |
| 力 | 5000 | | | 劬 | 劬 | 劬 | 劬 | 劬 | 劬 | 劬 | 劬 | 劬 | 劬 | 劬 | 劬 | 劬 | 劬 | |
| | 5016 | 勸 | | | | | | | | | | | | | | | | |
| 勹匕 | 5016 | | 勹 | 匆 | 匈 | 旬 | 匍 | 匍 | 匍 | 匕 | | | | | | | | |
| 匚 | 5016 | | | | | | | | | | 匚 | 匚 | 匚 | 匚 | 匚 | 匚 | 匚 | |
| 十卜冂 | 5032 | 孕 | 卅 | 卅 | 卅 | 卅 | 準 | 卜 | 冂 | 卮 | 卮 | 卮 | 卮 | 卮 | 卮 | 卮 | 卮 | |
| 冂 | 5032 | | | | | | | | | | | | | 冂 | 厖 | 厖 | 厦 | |
| 厶又 | 5048 | 厥 | 厥 | 厥 | 厶 | 參 | 纂 | 雙 | 叟 | 曼 | 曼 | | | | | | | |
| 口 | 5048 | | | | | | | | | | | | | | | | | |
| | 5064 | 呀 | 听 | 吭 | 吼 | 吮 | 呐 | 吩 | 咨 | 呷 | 咏 | 叮 | 叨 | 叭 | 叭 | 吁 | 咩 | |
| | 5080 | 咒 | 呻 | 咀 | 嗽 | 咄 | 咐 | 咆 | 哇 | 呷 | 咸 | 呵 | 咎 | 咳 | 叭 | 呻 | 咩 | |
| | 5100 | | 呻 | 咀 | 嗽 | 咄 | 咐 | 咆 | 哇 | 呷 | 咸 | 呵 | 咎 | 咳 | 叭 | 呻 | 咩 | |
| | 5116 | | 呻 | 咀 | 嗽 | 咄 | 咐 | 咆 | 哇 | 呷 | 咸 | 呵 | 咎 | 咳 | 叭 | 呻 | 咩 | |
| | 5132 | 啞 | 啞 | 啞 | 啞 | 啞 | 啞 | 啞 | 啞 | 啞 | 啞 | 啞 | 啞 | 啞 | 啞 | 啞 | 啞 | 啞 |
| | 5148 | 啞 | 啞 | 啞 | 啞 | 啞 | 啞 | 啞 | 啞 | 啞 | 啞 | 啞 | 啞 | 啞 | 啞 | 啞 | 啞 | 啞 |
| | 5164 | 啞 | 啞 | 啞 | 啞 | 啞 | 啞 | 啞 | 啞 | 啞 | 啞 | 啞 | 啞 | 啞 | 啞 | 啞 | 啞 | 啞 |
| | 5180 | 啞 | 啞 | 啞 | 啞 | 啞 | 啞 | 啞 | 啞 | 啞 | 啞 | 啞 | 啞 | 啞 | 啞 | 啞 | 啞 | 啞 |
| | 5180 | 啞 | 啞 | 啞 | 啞 | 啞 | 啞 | 啞 | 啞 | 啞 | 啞 | 啞 | 啞 | 啞 | 啞 | 啞 | 啞 | 啞 |
| 5200 | | 圈 | 國 | 圍 | 圓 | 團 | 圖 | 膏 | 圓 | 囙 | 囙 | 囙 | 囙 | 囙 | 囙 | 囙 | 囙 | |
| 土 | 5200 | | | | | | | | | | | | | | | | | |
| | 5216 | 坩 | 垂 | 垓 | 坡 | 坩 | 坩 | 坩 | 坩 | 坩 | 坩 | 坩 | 坩 | 坩 | 坩 | 坩 | 坩 | |
| | 5232 | 埤 | 埤 | 埤 | 埤 | 埤 | 埤 | 埤 | 埤 | 埤 | 埤 | 埤 | 埤 | 埤 | 埤 | 埤 | 埤 | |
| | 5248 | 埤 | 埤 | 埤 | 埤 | 埤 | 埤 | 埤 | 埤 | 埤 | 埤 | 埤 | 埤 | 埤 | 埤 | 埤 | 埤 | |
| 5264 | 埤 | 埤 | 埤 | 埤 | 埤 | 埤 | 埤 | 埤 | 埤 | 埤 | 埤 | 埤 | 埤 | 埤 | 埤 | 埤 | 埤 | |
| 土 | 5264 | | | | 壯 | 壺 | 壹 | 壺 | 壺 | 壽 | | | | | | | | |
| 夕夕夕 | 5264 | | | | | | | | | | 夕 | 夕 | 夕 | 夕 | 夕 | 夕 | 夕 | |
| 大 | 5264 | | | | | | | | | | | | | | | | 夫 | |
| | 5280 | 天 | 牟 | 夸 | 夾 | 奇 | 奕 | 奂 | 奎 | 奚 | 裝 | 奢 | 莫 | 奧 | 獎 | 奂 | 夫 | |
| 女 | 5300 | | 奸 | 妁 | 妝 | 佻 | 佻 | 奂 | 奂 | 奚 | 裝 | 奢 | 莫 | 奧 | 獎 | 奂 | 夫 | |
| | 5316 | 娑 | 娜 | 娉 | 娉 | 佻 | 佻 | 奂 | 奂 | 奚 | 裝 | 奢 | 莫 | 奧 | 獎 | 奂 | 夫 | |
| | 5332 | 媽 | 媽 | 媽 | 媽 | 媽 | 媽 | 媽 | 媽 | 媽 | 媽 | 媽 | 媽 | 媽 | 媽 | 媽 | 媽 | |
| 5348 | 孃 | 孃 | 孃 | 孃 | 孃 | 孃 | 孃 | 孃 | 孃 | 孃 | 孃 | 孃 | 孃 | 孃 | 孃 | 孃 | 孃 | |
| 子 | 5348 | | | | 子 | 孕 | 孚 | 孛 | 孛 | 孩 | 孰 | 孛 | 孛 | 學 | 孝 | 孺 | | |
| 宀 | 5348 | | | | | | | | | | | | | | | | | |
| 宀 | 5364 | 它 | 宦 | 宸 | 寃 | 寇 | 雀 | 寃 | 寐 | 寤 | 寤 | 寤 | 寤 | 寥 | 寫 | 寤 | 寤 | |

区点コード表
ご参考に



ご参考に

区点コード表

| 区分 | 区点 | 0 | 1 | 2 | 3 | 4 | 5 | 6 | 7 | 8 | 9 | 10 | 11 | 12 | 13 | 14 | 15 |
|-----|------|---|---|---|---|---|---|---|---|---|---|----|----|----|----|----|----|
| 宀 | 5380 | 寶 | | | | | | | | | | | | | | | |
| 寸小尢 | 5380 | | 尅 | 尅 | 尅 | 尅 | 尅 | 尅 | 尅 | 尅 | | | | | | | |
| 尸 | 5380 | | | | | | | | | | 尸 | 尹 | 屁 | 屈 | 屎 | 肩 | |
| 巾 | 5400 | | 屨 | 屨 | 屨 | 屨 | 屨 | 屨 | 屨 | 屨 | | | | | | | |
| 山 | 5400 | | | | | 屨 | 屨 | 屨 | 屨 | 屨 | | | | | | | |
| 山 | 5416 | 岬 | 岬 | 岬 | 岬 | 岬 | 岬 | 岬 | 岬 | 岬 | 岬 | 岬 | 岬 | 岬 | 岬 | 岬 | 岬 |
| 山 | 5432 | 岬 | 岬 | 岬 | 岬 | 岬 | 岬 | 岬 | 岬 | 岬 | 岬 | 岬 | 岬 | 岬 | 岬 | 岬 | 岬 |
| 山 | 5448 | 岬 | 岬 | 岬 | 岬 | 岬 | 岬 | 岬 | 岬 | 岬 | 岬 | 岬 | 岬 | 岬 | 岬 | 岬 | 岬 |
| 山 | 5448 | 岬 | 岬 | 岬 | 岬 | 岬 | 岬 | 岬 | 岬 | 岬 | 岬 | 岬 | 岬 | 岬 | 岬 | 岬 | 岬 |
| 工巳 | 5464 | 巫 | 巳 | 巳 | 巳 | 巳 | 巳 | 巳 | 巳 | 巳 | | | | | | | |
| 巾 | 5464 | | | | | | | | | | 巾 | 巾 | 巾 | 巾 | 巾 | 巾 | 巾 |
| 巾 | 5480 | 幟 | 幟 | 幟 | 幟 | 幟 | 幟 | 幟 | 幟 | 幟 | | | | | | | |
| 干么 | 5480 | | | | | | | | | | | | | | | | |
| 广 | 5480 | | | | | | | | | | 广 | 广 | 广 | 广 | 广 | 广 | 广 |
| 广 | 5500 | | 廖 | 廖 | 廖 | 廖 | 廖 | 廖 | 廖 | 廖 | 廖 | 廖 | 廖 | 廖 | 廖 | 廖 | 廖 |
| 弓 | 5500 | | | | | | | | | | | | | | | | |
| 升弋弓 | 5516 | 升 | 弋 | 弋 | 弋 | 弋 | 弋 | 弋 | 弋 | 弋 | 弋 | 弋 | 弋 | 弋 | 弋 | 弋 | 弋 |
| 弓 | 5532 | 弓 | 弓 | 弓 | 弓 | 弓 | 弓 | 弓 | 弓 | 弓 | 弓 | 弓 | 弓 | 弓 | 弓 | 弓 | 弓 |
| 彳 | 5532 | 彳 | 彳 | 彳 | 彳 | 彳 | 彳 | 彳 | 彳 | 彳 | 彳 | 彳 | 彳 | 彳 | 彳 | 彳 | 彳 |
| 彳 | 5548 | 彳 | 彳 | 彳 | 彳 | 彳 | 彳 | 彳 | 彳 | 彳 | 彳 | 彳 | 彳 | 彳 | 彳 | 彳 | 彳 |
| 心 | 5548 | | | | | | | | | | | | | | | | |
| 心 | 5564 | 忖 | 忖 | 忖 | 忖 | 忖 | 忖 | 忖 | 忖 | 忖 | 忖 | 忖 | 忖 | 忖 | 忖 | 忖 | 忖 |
| 心 | 5580 | 忖 | 忖 | 忖 | 忖 | 忖 | 忖 | 忖 | 忖 | 忖 | 忖 | 忖 | 忖 | 忖 | 忖 | 忖 | 忖 |
| 心 | 5600 | 忖 | 忖 | 忖 | 忖 | 忖 | 忖 | 忖 | 忖 | 忖 | 忖 | 忖 | 忖 | 忖 | 忖 | 忖 | 忖 |
| 心 | 5616 | 忖 | 忖 | 忖 | 忖 | 忖 | 忖 | 忖 | 忖 | 忖 | 忖 | 忖 | 忖 | 忖 | 忖 | 忖 | 忖 |
| 心 | 5632 | 忖 | 忖 | 忖 | 忖 | 忖 | 忖 | 忖 | 忖 | 忖 | 忖 | 忖 | 忖 | 忖 | 忖 | 忖 | 忖 |
| 心 | 5648 | 忖 | 忖 | 忖 | 忖 | 忖 | 忖 | 忖 | 忖 | 忖 | 忖 | 忖 | 忖 | 忖 | 忖 | 忖 | 忖 |
| 心 | 5664 | 忖 | 忖 | 忖 | 忖 | 忖 | 忖 | 忖 | 忖 | 忖 | 忖 | 忖 | 忖 | 忖 | 忖 | 忖 | 忖 |
| 心 | 5680 | 忖 | 忖 | 忖 | 忖 | 忖 | 忖 | 忖 | 忖 | 忖 | 忖 | 忖 | 忖 | 忖 | 忖 | 忖 | 忖 |
| 戈 | 5680 | | | | | | | | | | 戈 | 戈 | 戈 | 戈 | 戈 | 戈 | 戈 |
| 戸 | 5700 | | | | | | | | | | | | | | | | |
| 手 | 5700 | | | | | | | | | | | | | | | | |
| 手 | 5716 | 扌 | 扌 | 扌 | 扌 | 扌 | 扌 | 扌 | 扌 | 扌 | 扌 | 扌 | 扌 | 扌 | 扌 | 扌 | 扌 |
| 手 | 5732 | 扌 | 扌 | 扌 | 扌 | 扌 | 扌 | 扌 | 扌 | 扌 | 扌 | 扌 | 扌 | 扌 | 扌 | 扌 | 扌 |
| 手 | 5748 | 扌 | 扌 | 扌 | 扌 | 扌 | 扌 | 扌 | 扌 | 扌 | 扌 | 扌 | 扌 | 扌 | 扌 | 扌 | 扌 |
| 手 | 5764 | 扌 | 扌 | 扌 | 扌 | 扌 | 扌 | 扌 | 扌 | 扌 | 扌 | 扌 | 扌 | 扌 | 扌 | 扌 | 扌 |
| 手 | 5780 | 扌 | 扌 | 扌 | 扌 | 扌 | 扌 | 扌 | 扌 | 扌 | 扌 | 扌 | 扌 | 扌 | 扌 | 扌 | 扌 |
| 手 | 5800 | 扌 | 扌 | 扌 | 扌 | 扌 | 扌 | 扌 | 扌 | 扌 | 扌 | 扌 | 扌 | 扌 | 扌 | 扌 | 扌 |
| 手 | 5816 | 扌 | 扌 | 扌 | 扌 | 扌 | 扌 | 扌 | 扌 | 扌 | 扌 | 扌 | 扌 | 扌 | 扌 | 扌 | 扌 |
| 支 | 5816 | | | | | | | | | | | | | | | | |
| 支 | 5832 | 攴 | 攴 | 攴 | 攴 | 攴 | 攴 | 攴 | 攴 | 攴 | 攴 | 攴 | 攴 | 攴 | 攴 | 攴 | 攴 |
| 斗 | 5832 | | | | | | | | | | | | | | | | |
| 斤方无 | 5848 | | 斤 | 斤 | 斤 | 斤 | 斤 | 斤 | 斤 | 斤 | 斤 | 斤 | 斤 | 斤 | 斤 | 斤 | 斤 |
| 日 | 5848 | | | | | | | | | | | | | | | | |
| 日 | 5864 | 日 | 日 | 日 | 日 | 日 | 日 | 日 | 日 | 日 | 日 | 日 | 日 | 日 | 日 | 日 | 日 |
| 日 | 5880 | 日 | 日 | 日 | 日 | 日 | 日 | 日 | 日 | 日 | 日 | 日 | 日 | 日 | 日 | 日 | 日 |
| 日 | 5900 | 日 | 日 | 日 | 日 | 日 | 日 | 日 | 日 | 日 | 日 | 日 | 日 | 日 | 日 | 日 | 日 |
| 月 | 5900 | | | | | | | | | | | | | | | | |
| 月 | 5916 | 朙 | 朙 | 朙 | 朙 | 朙 | 朙 | 朙 | 朙 | 朙 | 朙 | 朙 | 朙 | 朙 | 朙 | 朙 | 朙 |
| 木 | 5916 | | | | | | | | | | | | | | | | |
| 木 | 5932 | 杝 | 杝 | 杝 | 杝 | 杝 | 杝 | 杝 | 杝 | 杝 | 杝 | 杝 | 杝 | 杝 | 杝 | 杝 | 杝 |
| 木 | 5948 | 杝 | 杝 | 杝 | 杝 | 杝 | 杝 | 杝 | 杝 | 杝 | 杝 | 杝 | 杝 | 杝 | 杝 | 杝 | 杝 |
| 木 | 5964 | 杝 | 杝 | 杝 | 杝 | 杝 | 杝 | 杝 | 杝 | 杝 | 杝 | 杝 | 杝 | 杝 | 杝 | 杝 | 杝 |
| 木 | 5980 | 杝 | 杝 | 杝 | 杝 | 杝 | 杝 | 杝 | 杝 | 杝 | 杝 | 杝 | 杝 | 杝 | 杝 | 杝 | 杝 |
| 木 | 6000 | 杝 | 杝 | 杝 | 杝 | 杝 | 杝 | 杝 | 杝 | 杝 | 杝 | 杝 | 杝 | 杝 | 杝 | 杝 | 杝 |

区点コード表
ご参考に



| 区分 | 区点 | 0 | 1 | 2 | 3 | 4 | 5 | 6 | 7 | 8 | 9 | 10 | 11 | 12 | 13 | 14 | 15 |
|------|------|---|---|---|---|---|---|---|---|---|---|----|----|----|----|----|----|
| 木 | 6016 | 栎 | 榎 | 榆 | 楹 | 楷 | 榭 | 楸 | 榭 | 楔 | 椋 | 楮 | 楫 | 楫 | 栝 | 楸 | 柳 |
| | 6032 | 榆 | 栎 | 榎 | 楹 | 楷 | 榭 | 楸 | 榭 | 楔 | 椋 | 楮 | 楫 | 楫 | 栝 | 楸 | 柳 |
| | 6048 | 榎 | 栎 | 榆 | 楹 | 楷 | 榭 | 楸 | 榭 | 楔 | 椋 | 楮 | 楫 | 楫 | 栝 | 楸 | 柳 |
| | 6064 | 榎 | 栎 | 榆 | 楹 | 楷 | 榭 | 楸 | 榭 | 楔 | 椋 | 楮 | 楫 | 楫 | 栝 | 楸 | 柳 |
| | 6080 | 榎 | 栎 | 榆 | 楹 | 楷 | 榭 | 楸 | 榭 | 楔 | 椋 | 楮 | 楫 | 楫 | 栝 | 楸 | 柳 |
| | 6100 | 榎 | 栎 | 榆 | 楹 | 楷 | 榭 | 楸 | 榭 | 楔 | 椋 | 楮 | 楫 | 楫 | 栝 | 楸 | 柳 |
| | 6116 | 榎 | 栎 | 榆 | 楹 | 楷 | 榭 | 楸 | 榭 | 楔 | 椋 | 楮 | 楫 | 楫 | 栝 | 楸 | 柳 |
| 欠 | 6116 | 歛 | 歛 | 歛 | 歛 | 歛 | | | 歛 | 歛 | 盜 | 歛 | 歛 | 歛 | 歛 | 歛 | 歛 |
| | 6132 | | | | | | | | | | | | | | | | |
| 止 | 6132 | | | | | | 歸 | | | | | | | | | | |
| | 6148 | 殮 | 殮 | 殮 | 殮 | 殮 | | 殮 | 殮 | 殮 | 殮 | 殮 | 殮 | 殮 | 殮 | 殮 | 殮 |
| 夕 | 6132 | | | | | | | 殮 | 殮 | 殮 | 殮 | 殮 | 殮 | 殮 | 殮 | 殮 | 殮 |
| | 6148 | 殮 | 殮 | 殮 | 殮 | 殮 | | 殮 | 殮 | 殮 | 殮 | 殮 | 殮 | 殮 | 殮 | 殮 | 殮 |
| 受母 | 6148 | | | | | | 受 | 受 | 受 | 受 | 受 | 受 | 受 | 受 | 受 | 受 | 受 |
| | 6164 | 受 | 受 | 受 | 受 | 受 | | 受 | 受 | 受 | 受 | 受 | 受 | 受 | 受 | 受 | 受 |
| 毛 | 6148 | | | | | | | | | | | | 毳 | 毳 | 毳 | 毳 | 毳 |
| | 6164 | 毳 | 毳 | 毳 | 毳 | 毳 | | 毳 | 毳 | 毳 | 毳 | 毳 | 毳 | 毳 | 毳 | 毳 | 毳 |
| 氏气 | 6164 | | | | 气 | 气 | 气 | 气 | 气 | 气 | 气 | 气 | 气 | 气 | 气 | 气 | 气 |
| | 6164 | 气 | 气 | 气 | 气 | 气 | | 气 | 气 | 气 | 气 | 气 | 气 | 气 | 气 | 气 | 气 |
| 水 | 6164 | 汾 | 汨 | 汨 | 汨 | 汨 | 汨 | 汨 | 汨 | 汨 | 汨 | 汨 | 汨 | 汨 | 汨 | 汨 | 汨 |
| | 6180 | 汨 | 汨 | 汨 | 汨 | 汨 | 汨 | 汨 | 汨 | 汨 | 汨 | 汨 | 汨 | 汨 | 汨 | 汨 | 汨 |
| | 6200 | 汨 | 汨 | 汨 | 汨 | 汨 | 汨 | 汨 | 汨 | 汨 | 汨 | 汨 | 汨 | 汨 | 汨 | 汨 | 汨 |
| | 6216 | 汨 | 汨 | 汨 | 汨 | 汨 | 汨 | 汨 | 汨 | 汨 | 汨 | 汨 | 汨 | 汨 | 汨 | 汨 | 汨 |
| | 6232 | 汨 | 汨 | 汨 | 汨 | 汨 | 汨 | 汨 | 汨 | 汨 | 汨 | 汨 | 汨 | 汨 | 汨 | 汨 | 汨 |
| | 6248 | 汨 | 汨 | 汨 | 汨 | 汨 | 汨 | 汨 | 汨 | 汨 | 汨 | 汨 | 汨 | 汨 | 汨 | 汨 | 汨 |
| | 6264 | 汨 | 汨 | 汨 | 汨 | 汨 | 汨 | 汨 | 汨 | 汨 | 汨 | 汨 | 汨 | 汨 | 汨 | 汨 | 汨 |
| | 6280 | 汨 | 汨 | 汨 | 汨 | 汨 | 汨 | 汨 | 汨 | 汨 | 汨 | 汨 | 汨 | 汨 | 汨 | 汨 | 汨 |
| | 6300 | 汨 | 汨 | 汨 | 汨 | 汨 | 汨 | 汨 | 汨 | 汨 | 汨 | 汨 | 汨 | 汨 | 汨 | 汨 | 汨 |
| | 6316 | 汨 | 汨 | 汨 | 汨 | 汨 | 汨 | 汨 | 汨 | 汨 | 汨 | 汨 | 汨 | 汨 | 汨 | 汨 | 汨 |
| | 6332 | 汨 | 汨 | 汨 | 汨 | 汨 | 汨 | 汨 | 汨 | 汨 | 汨 | 汨 | 汨 | 汨 | 汨 | 汨 | 汨 |
| 6348 | 汨 | 汨 | 汨 | 汨 | 汨 | 汨 | 汨 | 汨 | 汨 | 汨 | 汨 | 汨 | 汨 | 汨 | 汨 | 汨 | |
| 火 | 6348 | 烱 | 烱 | 烱 | 烱 | 烱 | 烱 | 烱 | 烱 | 烱 | 烱 | 烱 | 烱 | 烱 | 烱 | 烱 | 烱 |
| | 6364 | 烱 | 烱 | 烱 | 烱 | 烱 | 烱 | 烱 | 烱 | 烱 | 烱 | 烱 | 烱 | 烱 | 烱 | 烱 | 烱 |
| | 6380 | 烱 | 烱 | 烱 | 烱 | 烱 | 烱 | 烱 | 烱 | 烱 | 烱 | 烱 | 烱 | 烱 | 烱 | 烱 | 烱 |
| | 6400 | 烱 | 烱 | 烱 | 烱 | 烱 | 烱 | 烱 | 烱 | 烱 | 烱 | 烱 | 烱 | 烱 | 烱 | 烱 | 烱 |
| | 6400 | 烱 | 烱 | 烱 | 烱 | 烱 | 烱 | 烱 | 烱 | 烱 | 烱 | 烱 | 烱 | 烱 | 烱 | 烱 | 烱 |
| 爪爻片牛 | 6400 | 犮 | 犮 | 犮 | 犮 | 犮 | 犮 | 犮 | 犮 | 犮 | 犮 | 犮 | 犮 | 犮 | 犮 | 犮 | 犮 |
| | 6416 | 犮 | 犮 | 犮 | 犮 | 犮 | 犮 | 犮 | 犮 | 犮 | 犮 | 犮 | 犮 | 犮 | 犮 | 犮 | 犮 |
| 犬 | 6416 | 犮 | 犮 | 犮 | 犮 | 犮 | 犮 | 犮 | 犮 | 犮 | 犮 | 犮 | 犮 | 犮 | 犮 | 犮 | 犮 |
| | 6432 | 犮 | 犮 | 犮 | 犮 | 犮 | 犮 | 犮 | 犮 | 犮 | 犮 | 犮 | 犮 | 犮 | 犮 | 犮 | 犮 |
| | 6448 | 犮 | 犮 | 犮 | 犮 | 犮 | 犮 | 犮 | 犮 | 犮 | 犮 | 犮 | 犮 | 犮 | 犮 | 犮 | 犮 |
| 玉 | 6448 | 玨 | 玨 | 玨 | 玨 | 玨 | 玨 | 玨 | 玨 | 玨 | 玨 | 玨 | 玨 | 玨 | 玨 | 玨 | 玨 |
| | 6464 | 玨 | 玨 | 玨 | 玨 | 玨 | 玨 | 玨 | 玨 | 玨 | 玨 | 玨 | 玨 | 玨 | 玨 | 玨 | 玨 |
| | 6480 | 玨 | 玨 | 玨 | 玨 | 玨 | 玨 | 玨 | 玨 | 玨 | 玨 | 玨 | 玨 | 玨 | 玨 | 玨 | 玨 |
| 瓜 | 6500 | 瓠 | 瓠 | 瓠 | 瓠 | 瓠 | 瓠 | 瓠 | 瓠 | 瓠 | 瓠 | 瓠 | 瓠 | 瓠 | 瓠 | 瓠 | 瓠 |
| | 6500 | 瓠 | 瓠 | 瓠 | 瓠 | 瓠 | 瓠 | 瓠 | 瓠 | 瓠 | 瓠 | 瓠 | 瓠 | 瓠 | 瓠 | 瓠 | 瓠 |
| 瓦 | 6516 | 甌 | 甌 | 甌 | 甌 | 甌 | 甌 | 甌 | 甌 | 甌 | 甌 | 甌 | 甌 | 甌 | 甌 | 甌 | 甌 |
| | 6516 | 甌 | 甌 | 甌 | 甌 | 甌 | 甌 | 甌 | 甌 | 甌 | 甌 | 甌 | 甌 | 甌 | 甌 | 甌 | 甌 |
| 甘生用 | 6516 | 甌 | 甌 | 甌 | 甌 | 甌 | 甌 | 甌 | 甌 | 甌 | 甌 | 甌 | 甌 | 甌 | 甌 | 甌 | 甌 |
| | 6516 | 甌 | 甌 | 甌 | 甌 | 甌 | 甌 | 甌 | 甌 | 甌 | 甌 | 甌 | 甌 | 甌 | 甌 | 甌 | 甌 |
| 田 | 6516 | 畹 | 畹 | 畹 | 畹 | 畹 | 畹 | 畹 | 畹 | 畹 | 畹 | 畹 | 畹 | 畹 | 畹 | 畹 | 畹 |
| | 6532 | 畹 | 畹 | 畹 | 畹 | 畹 | 畹 | 畹 | 畹 | 畹 | 畹 | 畹 | 畹 | 畹 | 畹 | 畹 | 畹 |
| | 6532 | 畹 | 畹 | 畹 | 畹 | 畹 | 畹 | 畹 | 畹 | 畹 | 畹 | 畹 | 畹 | 畹 | 畹 | 畹 | 畹 |
| 疒 | 6548 | 疒 | 疒 | 疒 | 疒 | 疒 | 疒 | 疒 | 疒 | 疒 | 疒 | 疒 | 疒 | 疒 | 疒 | 疒 | 疒 |
| | 6564 | 疒 | 疒 | 疒 | 疒 | 疒 | 疒 | 疒 | 疒 | 疒 | 疒 | 疒 | 疒 | 疒 | 疒 | 疒 | 疒 |
| | 6580 | 疒 | 疒 | 疒 | 疒 | 疒 | 疒 | 疒 | 疒 | 疒 | 疒 | 疒 | 疒 | 疒 | 疒 | 疒 | 疒 |
| | 6600 | 疒 | 疒 | 疒 | 疒 | 疒 | 疒 | 疒 | 疒 | 疒 | 疒 | 疒 | 疒 | 疒 | 疒 | 疒 | 疒 |
| | 6600 | 疒 | 疒 | 疒 | 疒 | 疒 | 疒 | 疒 | 疒 | 疒 | 疒 | 疒 | 疒 | 疒 | 疒 | 疒 | 疒 |
| 白 | 6600 | 皀 | 皀 | 皀 | 皀 | 皀 | 皀 | 皀 | 皀 | 皀 | 皀 | 皀 | 皀 | 皀 | 皀 | 皀 | 皀 |
| | 6600 | 皀 | 皀 | 皀 | 皀 | 皀 | 皀 | 皀 | 皀 | 皀 | 皀 | 皀 | 皀 | 皀 | 皀 | 皀 | 皀 |
| 皮 | 6616 | 皀 | 皀 | 皀 | 皀 | 皀 | 皀 | 皀 | 皀 | 皀 | 皀 | 皀 | 皀 | 皀 | 皀 | 皀 | 皀 |
| | 6616 | 皀 | 皀 | 皀 | 皀 | 皀 | 皀 | 皀 | 皀 | 皀 | 皀 | 皀 | 皀 | 皀 | 皀 | 皀 | 皀 |
| 皿 | 6616 | 盂 | 盂 | 盂 | 盂 | 盂 | 盂 | 盂 | 盂 | 盂 | 盂 | 盂 | 盂 | 盂 | 盂 | 盂 | 盂 |
| | 6616 | 盂 | 盂 | 盂 | 盂 | 盂 | 盂 | 盂 | 盂 | 盂 | 盂 | 盂 | 盂 | 盂 | 盂 | 盂 | 盂 |
| 目 | 6616 | 眇 | 眇 | 眇 | 眇 | 眇 | 眇 | 眇 | 眇 | 眇 | 眇 | 眇 | 眇 | 眇 | 眇 | 眇 | 眇 |
| | 6632 | 眇 | 眇 | 眇 | 眇 | 眇 | 眇 | 眇 | 眇 | 眇 | 眇 | 眇 | 眇 | 眇 | 眇 | 眇 | 眇 |
| | 6648 | 眇 | 眇 | 眇 | 眇 | 眇 | 眇 | 眇 | 眇 | 眇 | 眇 | 眇 | 眇 | 眇 | 眇 | 眇 | 眇 |
| | 6648 | 眇 | 眇 | 眇 | 眇 | 眇 | 眇 | 眇 | 眇 | 眇 | 眇 | 眇 | 眇 | 眇 | 眇 | 眇 | 眇 |
| | 6664 | 眇 | 眇 | 眇 | 眇 | 眇 | 眇 | 眇 | 眇 | 眇 | 眇 | 眇 | 眇 | 眇 | 眇 | 眇 | 眇 |

区点コード表
ご参考に



ご参考に

区点コード表

| 区分 | 区点 | 0 | 1 | 2 | 3 | 4 | 5 | 6 | 7 | 8 | 9 | 10 | 11 | 12 | 13 | 14 | 15 |
|----|------|---|---|---|---|---|---|---|---|---|---|----|----|----|----|----|----|
| 矛矢 | 6664 | | | 矜 | 矣 | 矮 | | | | | | | | | | | |
| 石 | 6664 | | | | | | 砒 | 砒 | 砒 | 砒 | 砒 | 砒 | 砒 | 砒 | 砒 | 砒 | 砒 |
| | 6680 | 砒 | 砒 | 砒 | 砒 | 砒 | 砒 | 砒 | 砒 | 砒 | 砒 | 砒 | 砒 | 砒 | 砒 | 砒 | 砒 |
| | 6700 | | | | | | | | | | | | | | | | |
| 示 | 6700 | | | | | | | | | | | | 祀 | 祠 | 祗 | 崇 | 祚 |
| | 6716 | 祕 | 祓 | 祺 | 祿 | 禊 | 禊 | 禊 | 齋 | 禪 | 禮 | 襪 | | | | | |
| 内 | 6716 | | | | | | | | | | | | 禹 | 禹 | | | |
| | 6716 | | | | | | | | | | | | | | | | |
| 禾 | 6716 | | | | | | | | | | | | | | | | |
| | 6732 | 秬 | 稭 | 秣 | 稈 | 稍 | 稭 | 植 | 稠 | 稟 | 稟 | 稱 | 稻 | 稟 | 稟 | 稭 | 秧 |
| | 6748 | 秬 | 稭 | 秣 | 稈 | 稍 | 稭 | 植 | 稠 | 稟 | 稟 | 稱 | 稻 | 稟 | 稟 | 稭 | 秧 |
| 穴 | 6748 | | | | | | | | | | | | | | | | |
| | 6764 | 窠 | 窠 | 窠 | 窠 | 窠 | 窠 | 窠 | 窠 | 窠 | 窠 | 窠 | 窠 | 窠 | 窠 | 窠 | 窠 |
| 立 | 6764 | | | | | | | | | | | | | | | | |
| | 6780 | 竦 | 竭 | 嵬 | | | | | | | | | | | | | |
| 竹 | 6780 | | | | 笱 | 笱 | 笱 | 笱 | 笱 | 笱 | 笱 | 笱 | 笱 | 笱 | 笱 | 笱 | 笱 |
| | 6800 | | | | 笱 | 笱 | 笱 | 笱 | 笱 | 笱 | 笱 | 笱 | 笱 | 笱 | 笱 | 笱 | 笱 |
| | 6816 | 筩 | 筩 | 筩 | 筩 | 筩 | 筩 | 筩 | 筩 | 筩 | 筩 | 筩 | 筩 | 筩 | 筩 | 筩 | 筩 |
| | 6832 | 筩 | 筩 | 筩 | 筩 | 筩 | 筩 | 筩 | 筩 | 筩 | 筩 | 筩 | 筩 | 筩 | 筩 | 筩 | 筩 |
| | 6848 | 筩 | 筩 | 筩 | 筩 | 筩 | 筩 | 筩 | 筩 | 筩 | 筩 | 筩 | 筩 | 筩 | 筩 | 筩 | 筩 |
| | 6864 | 筩 | 筩 | 筩 | 筩 | 筩 | 筩 | 筩 | 筩 | 筩 | 筩 | 筩 | 筩 | 筩 | 筩 | 筩 | 筩 |
| 米 | 6864 | | | | | | | | | | | | | | | | |
| | 6880 | 粽 | 粽 | 粽 | 粽 | 粽 | 粽 | 粽 | 粽 | 粽 | 粽 | 粽 | 粽 | 粽 | 粽 | 粽 | 粽 |
| 糸 | 6880 | | | | | | | | | | | | | | | | |
| | 6900 | | | | | | | | | | | | | | | | |
| | 6916 | 絨 | 絨 | 絨 | 絨 | 絨 | 絨 | 絨 | 絨 | 絨 | 絨 | 絨 | 絨 | 絨 | 絨 | 絨 | 絨 |
| | 6932 | 絨 | 絨 | 絨 | 絨 | 絨 | 絨 | 絨 | 絨 | 絨 | 絨 | 絨 | 絨 | 絨 | 絨 | 絨 | 絨 |
| | 6948 | 絨 | 絨 | 絨 | 絨 | 絨 | 絨 | 絨 | 絨 | 絨 | 絨 | 絨 | 絨 | 絨 | 絨 | 絨 | 絨 |
| | 6964 | 絨 | 絨 | 絨 | 絨 | 絨 | 絨 | 絨 | 絨 | 絨 | 絨 | 絨 | 絨 | 絨 | 絨 | 絨 | 絨 |
| 缶 | 6980 | | | | | | | | | | | | | | | | |
| | 7000 | | | | | | | | | | | | | | | | |
| 网 | 7000 | | | | | | | | | | | | | | | | |
| | 7016 | 罽 | 罽 | 罽 | 罽 | 罽 | 罽 | 罽 | 罽 | 罽 | 罽 | 罽 | 罽 | 罽 | 罽 | 罽 | 罽 |
| 羊 | 7016 | | | | | | | | | | | | | | | | |
| | 7032 | 羸 | 羸 | 羸 | 羸 | 羸 | 羸 | 羸 | 羸 | 羸 | 羸 | 羸 | 羸 | 羸 | 羸 | 羸 | 羸 |
| 羽老 | 7032 | | | | | | | | | | | | | | | | |
| 末 | 7048 | 未 | 耘 | 耙 | 耜 | 耜 | 耜 | 耜 | 耜 | 耜 | 耜 | 耜 | 耜 | 耜 | 耜 | 耜 | 耜 |
| 耳 | 7048 | | | | | | | | | | | | | | | | |
| | 7064 | 聾 | 聾 | 聾 | 聾 | 聾 | 聾 | 聾 | 聾 | 聾 | 聾 | 聾 | 聾 | 聾 | 聾 | 聾 | 聾 |
| 聿 | 7064 | | | | | | | | | | | | | | | | |
| | 7080 | 胛 | 胛 | 胛 | 胛 | 胛 | 胛 | 胛 | 胛 | 胛 | 胛 | 胛 | 胛 | 胛 | 胛 | 胛 | 胛 |
| | 7100 | 胛 | 胛 | 胛 | 胛 | 胛 | 胛 | 胛 | 胛 | 胛 | 胛 | 胛 | 胛 | 胛 | 胛 | 胛 | 胛 |
| | 7116 | 胛 | 胛 | 胛 | 胛 | 胛 | 胛 | 胛 | 胛 | 胛 | 胛 | 胛 | 胛 | 胛 | 胛 | 胛 | 胛 |
| | 7132 | 胛 | 胛 | 胛 | 胛 | 胛 | 胛 | 胛 | 胛 | 胛 | 胛 | 胛 | 胛 | 胛 | 胛 | 胛 | 胛 |
| 臣至 | 7132 | | | | | | | | | | | | | | | | |
| 臼 | 7132 | | | | | | | | | | | | | | | | |
| | 7148 | 與 | 舊 | | | | | | | | | | | | | | |
| 舌 | 7148 | | | | | | | | | | | | | | | | |
| | 7148 | | | | | | | | | | | | | | | | |
| 舟 | 7148 | | | | | | | | | | | | | | | | |
| | 7164 | 艦 | 艦 | 艦 | 艦 | 艦 | 艦 | 艦 | 艦 | 艦 | 艦 | 艦 | 艦 | 艦 | 艦 | 艦 | 艦 |
| 艮色 | 7164 | | | | | | | | | | | | | | | | |
| | 7164 | | | | | | | | | | | | | | | | |
| 艸 | 7164 | | | | | | | | | | | | | | | | |
| | 7180 | 苜 | 苜 | 苜 | 苜 | 苜 | 苜 | 苜 | 苜 | 苜 | 苜 | 苜 | 苜 | 苜 | 苜 | 苜 | 苜 |
| | 7200 | 苜 | 苜 | 苜 | 苜 | 苜 | 苜 | 苜 | 苜 | 苜 | 苜 | 苜 | 苜 | 苜 | 苜 | 苜 | 苜 |
| | 7216 | 莪 | 莪 | 莪 | 莪 | 莪 | 莪 | 莪 | 莪 | 莪 | 莪 | 莪 | 莪 | 莪 | 莪 | 莪 | 莪 |
| | 7232 | 莪 | 莪 | 莪 | 莪 | 莪 | 莪 | 莪 | 莪 | 莪 | 莪 | 莪 | 莪 | 莪 | 莪 | 莪 | 莪 |
| | 7248 | 莪 | 莪 | 莪 | 莪 | 莪 | 莪 | 莪 | 莪 | 莪 | 莪 | 莪 | 莪 | 莪 | 莪 | 莪 | 莪 |
| | 7264 | 莪 | 莪 | 莪 | 莪 | 莪 | 莪 | 莪 | 莪 | 莪 | 莪 | 莪 | 莪 | 莪 | 莪 | 莪 | 莪 |
| | 7264 | 莪 | 莪 | 莪 | 莪 | 莪 | 莪 | 莪 | 莪 | 莪 | 莪 | 莪 | 莪 | 莪 | 莪 | 莪 | 莪 |

区点コード表
ご参考に



| 区分 | 区点 | 0 | 1 | 2 | 3 | 4 | 5 | 6 | 7 | 8 | 9 | 10 | 11 | 12 | 13 | 14 | 15 |
|------|------|---|---|---|---|---|---|---|---|---|---|----|----|----|----|----|----|
| 艸 | 7280 | 莠 | 蔡 | 宿 | 蓴 | 蔗 | 蔘 | 蔬 | 蔞 | 蔞 | 蔞 | 蔞 | 蔞 | 蔞 | 蔞 | 蔞 | 蔞 |
| | 7300 | | 蓴 | 蔞 | 蔞 | 蔞 | 蔞 | 蔞 | 蔞 | 蔞 | 蔞 | 蔞 | 蔞 | 蔞 | 蔞 | 蔞 | 蔞 |
| | 7316 | 蔞 | 蔞 | 蔞 | 蔞 | 蔞 | 蔞 | 蔞 | 蔞 | 蔞 | 蔞 | 蔞 | 蔞 | 蔞 | 蔞 | 蔞 | 蔞 |
| | 7332 | 蔞 | 蔞 | 蔞 | 蔞 | 蔞 | 蔞 | 蔞 | 蔞 | 蔞 | 蔞 | 蔞 | 蔞 | 蔞 | 蔞 | 蔞 | 蔞 |
| 虍 | 7332 | | | | | | | | | 虍 | 虍 | 虍 | 虍 | 虍 | 虍 | 虍 | 虍 |
| 虫 | 7332 | 蚩 | 蚪 | 蚩 | 蚪 | 蚪 | 蚪 | 蚪 | 蚪 | 蚪 | 蚪 | 蚪 | 蚪 | 蚪 | 蚪 | 蚪 | 蚪 |
| | 7348 | 蚪 | 蚪 | 蚪 | 蚪 | 蚪 | 蚪 | 蚪 | 蚪 | 蚪 | 蚪 | 蚪 | 蚪 | 蚪 | 蚪 | 蚪 | 蚪 |
| | 7364 | 蚪 | 蚪 | 蚪 | 蚪 | 蚪 | 蚪 | 蚪 | 蚪 | 蚪 | 蚪 | 蚪 | 蚪 | 蚪 | 蚪 | 蚪 | 蚪 |
| | 7380 | 蚪 | 蚪 | 蚪 | 蚪 | 蚪 | 蚪 | 蚪 | 蚪 | 蚪 | 蚪 | 蚪 | 蚪 | 蚪 | 蚪 | 蚪 | 蚪 |
| | 7400 | 蚪 | 蚪 | 蚪 | 蚪 | 蚪 | 蚪 | 蚪 | 蚪 | 蚪 | 蚪 | 蚪 | 蚪 | 蚪 | 蚪 | 蚪 | 蚪 |
| 7416 | 蚪 | 蚪 | 蚪 | 蚪 | 蚪 | 蚪 | 蚪 | 蚪 | 蚪 | 蚪 | 蚪 | 蚪 | 蚪 | 蚪 | 蚪 | 蚪 | 蚪 |
| 7432 | 蚪 | 蚪 | 蚪 | 蚪 | 蚪 | 蚪 | 蚪 | 蚪 | 蚪 | 蚪 | 蚪 | 蚪 | 蚪 | 蚪 | 蚪 | 蚪 | 蚪 |
| 血行 | 7432 | | | | | | | | | 衄 | 衄 | 衄 | 衄 | 衄 | 衄 | 衄 | 衄 |
| 衣 | 7432 | 衄 | 衄 | 衄 | 衄 | 衄 | 衄 | 衄 | 衄 | 衄 | 衄 | 衄 | 衄 | 衄 | 衄 | 衄 | 衄 |
| | 7448 | 衄 | 衄 | 衄 | 衄 | 衄 | 衄 | 衄 | 衄 | 衄 | 衄 | 衄 | 衄 | 衄 | 衄 | 衄 | 衄 |
| | 7464 | 衄 | 衄 | 衄 | 衄 | 衄 | 衄 | 衄 | 衄 | 衄 | 衄 | 衄 | 衄 | 衄 | 衄 | 衄 | 衄 |
| | 7480 | 衄 | 衄 | 衄 | 衄 | 衄 | 衄 | 衄 | 衄 | 衄 | 衄 | 衄 | 衄 | 衄 | 衄 | 衄 | 衄 |
| | 7500 | 衄 | 衄 | 衄 | 衄 | 衄 | 衄 | 衄 | 衄 | 衄 | 衄 | 衄 | 衄 | 衄 | 衄 | 衄 | 衄 |
| 西 | 7500 | | | | | | | | | 衄 | 衄 | 衄 | 衄 | 衄 | 衄 | 衄 | 衄 |
| | 7516 | 衄 | 衄 | 衄 | 衄 | 衄 | 衄 | 衄 | 衄 | 衄 | 衄 | 衄 | 衄 | 衄 | 衄 | 衄 | 衄 |
| 見角 | 7516 | 衄 | 衄 | 衄 | 衄 | 衄 | 衄 | 衄 | 衄 | 衄 | 衄 | 衄 | 衄 | 衄 | 衄 | 衄 | 衄 |
| | 7516 | 衄 | 衄 | 衄 | 衄 | 衄 | 衄 | 衄 | 衄 | 衄 | 衄 | 衄 | 衄 | 衄 | 衄 | 衄 | 衄 |
| | 7516 | 衄 | 衄 | 衄 | 衄 | 衄 | 衄 | 衄 | 衄 | 衄 | 衄 | 衄 | 衄 | 衄 | 衄 | 衄 | 衄 |
| | 7532 | 衄 | 衄 | 衄 | 衄 | 衄 | 衄 | 衄 | 衄 | 衄 | 衄 | 衄 | 衄 | 衄 | 衄 | 衄 | 衄 |
| | 7548 | 衄 | 衄 | 衄 | 衄 | 衄 | 衄 | 衄 | 衄 | 衄 | 衄 | 衄 | 衄 | 衄 | 衄 | 衄 | 衄 |
| 言 | 7564 | 衄 | 衄 | 衄 | 衄 | 衄 | 衄 | 衄 | 衄 | 衄 | 衄 | 衄 | 衄 | 衄 | 衄 | 衄 | 衄 |
| | 7580 | 衄 | 衄 | 衄 | 衄 | 衄 | 衄 | 衄 | 衄 | 衄 | 衄 | 衄 | 衄 | 衄 | 衄 | 衄 | 衄 |
| | 7600 | 衄 | 衄 | 衄 | 衄 | 衄 | 衄 | 衄 | 衄 | 衄 | 衄 | 衄 | 衄 | 衄 | 衄 | 衄 | 衄 |
| | 7600 | 衄 | 衄 | 衄 | 衄 | 衄 | 衄 | 衄 | 衄 | 衄 | 衄 | 衄 | 衄 | 衄 | 衄 | 衄 | 衄 |
| 谷 | 7600 | 衄 | 衄 | 衄 | 衄 | 衄 | 衄 | 衄 | 衄 | 衄 | 衄 | 衄 | 衄 | 衄 | 衄 | 衄 | 衄 |
| | 7616 | 衄 | 衄 | 衄 | 衄 | 衄 | 衄 | 衄 | 衄 | 衄 | 衄 | 衄 | 衄 | 衄 | 衄 | 衄 | 衄 |
| 豆豕 | 7616 | 豕 | 豕 | 豕 | 豕 | 豕 | 豕 | 豕 | 豕 | 豕 | 豕 | 豕 | 豕 | 豕 | 豕 | 豕 | 豕 |
| 豸 | 7616 | 豸 | 豸 | 豸 | 豸 | 豸 | 豸 | 豸 | 豸 | 豸 | 豸 | 豸 | 豸 | 豸 | 豸 | 豸 | 豸 |
| | 7632 | 豸 | 豸 | 豸 | 豸 | 豸 | 豸 | 豸 | 豸 | 豸 | 豸 | 豸 | 豸 | 豸 | 豸 | 豸 | 豸 |
| 貝 | 7632 | 貝 | 貝 | 貝 | 貝 | 貝 | 貝 | 貝 | 貝 | 貝 | 貝 | 貝 | 貝 | 貝 | 貝 | 貝 | 貝 |
| | 7648 | 貝 | 貝 | 貝 | 貝 | 貝 | 貝 | 貝 | 貝 | 貝 | 貝 | 貝 | 貝 | 貝 | 貝 | 貝 | 貝 |
| 赤 | 7648 | 赤 | 赤 | 赤 | 赤 | 赤 | 赤 | 赤 | 赤 | 赤 | 赤 | 赤 | 赤 | 赤 | 赤 | 赤 | 赤 |
| | 7664 | 赤 | 赤 | 赤 | 赤 | 赤 | 赤 | 赤 | 赤 | 赤 | 赤 | 赤 | 赤 | 赤 | 赤 | 赤 | 赤 |
| 走 | 7664 | 走 | 走 | 走 | 走 | 走 | 走 | 走 | 走 | 走 | 走 | 走 | 走 | 走 | 走 | 走 | 走 |
| | 7664 | 走 | 走 | 走 | 走 | 走 | 走 | 走 | 走 | 走 | 走 | 走 | 走 | 走 | 走 | 走 | 走 |
| | 7680 | 走 | 走 | 走 | 走 | 走 | 走 | 走 | 走 | 走 | 走 | 走 | 走 | 走 | 走 | 走 | 走 |
| | 7700 | 走 | 走 | 走 | 走 | 走 | 走 | 走 | 走 | 走 | 走 | 走 | 走 | 走 | 走 | 走 | 走 |
| 身 | 7716 | 身 | 身 | 身 | 身 | 身 | 身 | 身 | 身 | 身 | 身 | 身 | 身 | 身 | 身 | 身 | 身 |
| | 7732 | 身 | 身 | 身 | 身 | 身 | 身 | 身 | 身 | 身 | 身 | 身 | 身 | 身 | 身 | 身 | 身 |
| | 7732 | 身 | 身 | 身 | 身 | 身 | 身 | 身 | 身 | 身 | 身 | 身 | 身 | 身 | 身 | 身 | 身 |
| 車 | 7732 | 車 | 車 | 車 | 車 | 車 | 車 | 車 | 車 | 車 | 車 | 車 | 車 | 車 | 車 | 車 | 車 |
| | 7748 | 車 | 車 | 車 | 車 | 車 | 車 | 車 | 車 | 車 | 車 | 車 | 車 | 車 | 車 | 車 | 車 |
| | 7764 | 車 | 車 | 車 | 車 | 車 | 車 | 車 | 車 | 車 | 車 | 車 | 車 | 車 | 車 | 車 | 車 |
| 辛 | 7764 | 辛 | 辛 | 辛 | 辛 | 辛 | 辛 | 辛 | 辛 | 辛 | 辛 | 辛 | 辛 | 辛 | 辛 | 辛 | 辛 |
| 辵 | 7764 | 辵 | 辵 | 辵 | 辵 | 辵 | 辵 | 辵 | 辵 | 辵 | 辵 | 辵 | 辵 | 辵 | 辵 | 辵 | 辵 |
| | 7780 | 辵 | 辵 | 辵 | 辵 | 辵 | 辵 | 辵 | 辵 | 辵 | 辵 | 辵 | 辵 | 辵 | 辵 | 辵 | 辵 |
| | 7800 | 辵 | 辵 | 辵 | 辵 | 辵 | 辵 | 辵 | 辵 | 辵 | 辵 | 辵 | 辵 | 辵 | 辵 | 辵 | 辵 |
| | 7816 | 辵 | 辵 | 辵 | 辵 | 辵 | 辵 | 辵 | 辵 | 辵 | 辵 | 辵 | 辵 | 辵 | 辵 | 辵 | 辵 |
| 邑 | 7816 | 邑 | 邑 | 邑 | 邑 | 邑 | 邑 | 邑 | 邑 | 邑 | 邑 | 邑 | 邑 | 邑 | 邑 | 邑 | 邑 |
| | 7832 | 邑 | 邑 | 邑 | 邑 | 邑 | 邑 | 邑 | 邑 | 邑 | 邑 | 邑 | 邑 | 邑 | 邑 | 邑 | 邑 |
| 酉 | 7832 | 酉 | 酉 | 酉 | 酉 | 酉 | 酉 | 酉 | 酉 | 酉 | 酉 | 酉 | 酉 | 酉 | 酉 | 酉 | 酉 |
| | 7848 | 酉 | 酉 | 酉 | 酉 | 酉 | 酉 | 酉 | 酉 | 酉 | 酉 | 酉 | 酉 | 酉 | 酉 | 酉 | 酉 |
| 采里 | 7848 | 采 | 采 | 采 | 采 | 采 | 采 | 采 | 采 | 采 | 采 | 采 | 采 | 采 | 采 | 采 | 采 |
| 金 | 7848 | 金 | 金 | 金 | 金 | 金 | 金 | 金 | 金 | 金 | 金 | 金 | 金 | 金 | 金 | 金 | 金 |
| | 7864 | 金 | 金 | 金 | 金 | 金 | 金 | 金 | 金 | 金 | 金 | 金 | 金 | 金 | 金 | 金 | 金 |

区点コード表
ご参考に



ご参考に

区点コード表

| 区分 | 区点 | 0 | 1 | 2 | 3 | 4 | 5 | 6 | 7 | 8 | 9 | 10 | 11 | 12 | 13 | 14 | 15 | |
|-----|------|---|---|---|---|---|---|---|---|---|---|----|----|----|----|----|----|---|
| 金 | 7880 | 鉋 | 鉋 | 銜 | 銖 | 銓 | 銛 | 鉤 | 鈇 | 銹 | 銑 | 銓 | 銔 | 銕 | 銖 | 銗 | 銘 | |
| | 7900 | | 鉋 | 銜 | 銖 | 銓 | 銛 | 鉤 | 鈇 | 銹 | 銑 | 銓 | 銔 | 銕 | 銖 | 銗 | 銘 | |
| | 7916 | 銑 | 銑 | 銑 | 銑 | 銑 | 銑 | 銑 | 銑 | 銑 | 銑 | 銑 | 銑 | 銑 | 銑 | 銑 | 銑 | 銑 |
| | 7932 | 銑 | 銑 | 銑 | 銑 | 銑 | 銑 | 銑 | 銑 | 銑 | 銑 | 銑 | 銑 | 銑 | 銑 | 銑 | 銑 | 銑 |
| | 7948 | 銑 | 銑 | 銑 | 銑 | 銑 | 銑 | 銑 | 銑 | 銑 | 銑 | 銑 | 銑 | 銑 | 銑 | 銑 | 銑 | 銑 |
| 門 | 7948 | 閨 | 閨 | 閨 | 閨 | 閨 | 閨 | 閨 | 閨 | 閨 | 閨 | 閨 | 閨 | 閨 | 閨 | 閨 | 閨 | |
| | 7964 | 閨 | 閨 | 閨 | 閨 | 閨 | 閨 | 閨 | 閨 | 閨 | 閨 | 閨 | 閨 | 閨 | 閨 | 閨 | 閨 | |
| | 7980 | 閨 | 閨 | 閨 | 閨 | 閨 | 閨 | 閨 | 閨 | 閨 | 閨 | 閨 | 閨 | 閨 | 閨 | 閨 | 閨 | |
| 阜 | 7980 | | 陟 | 陟 | 陟 | 陟 | 陟 | 陟 | 陟 | 陟 | 陟 | 陟 | 陟 | 陟 | 陟 | 陟 | 陟 | |
| | 8000 | | 陟 | 陟 | 陟 | 陟 | 陟 | 陟 | 陟 | 陟 | 陟 | 陟 | 陟 | 陟 | 陟 | 陟 | 陟 | |
| 隶佳 | 8016 | 隶 | 隸 | 隸 | 隸 | 隸 | 隸 | 隸 | 隸 | 隸 | 隸 | 隸 | 隸 | 隸 | 隸 | 隸 | 隸 | |
| 雨 | 8016 | | 霏 | 霏 | 霏 | 霏 | 霏 | 霏 | 霏 | 霏 | 霏 | 霏 | 霏 | 霏 | 霏 | 霏 | 霏 | |
| | 8032 | 霏 | 霏 | 霏 | 霏 | 霏 | 霏 | 霏 | 霏 | 霏 | 霏 | 霏 | 霏 | 霏 | 霏 | 霏 | 霏 | |
| 青非面 | 8048 | 靜 | 靜 | 靜 | 靜 | 靜 | 靜 | 靜 | 靜 | 靜 | 靜 | 靜 | 靜 | 靜 | 靜 | 靜 | 靜 | |
| 革 | 8048 | | 鞞 | 鞞 | 鞞 | 鞞 | 鞞 | 鞞 | 鞞 | 鞞 | 鞞 | 鞞 | 鞞 | 鞞 | 鞞 | 鞞 | 鞞 | |
| | 8064 | 鞞 | 鞞 | 鞞 | 鞞 | 鞞 | 鞞 | 鞞 | 鞞 | 鞞 | 鞞 | 鞞 | 鞞 | 鞞 | 鞞 | 鞞 | 鞞 | |
| 韋非 | 8064 | | 韋 | 韋 | 韋 | 韋 | 韋 | 韋 | 韋 | 韋 | 韋 | 韋 | 韋 | 韋 | 韋 | 韋 | 韋 | |
| 音 | 8064 | | 韻 | 韻 | 韻 | 韻 | 韻 | 韻 | 韻 | 韻 | 韻 | 韻 | 韻 | 韻 | 韻 | 韻 | 韻 | |
| | 8080 | 韻 | 韻 | 韻 | 韻 | 韻 | 韻 | 韻 | 韻 | 韻 | 韻 | 韻 | 韻 | 韻 | 韻 | 韻 | 韻 | |
| 頁 | 8080 | | 頤 | 頤 | 頤 | 頤 | 頤 | 頤 | 頤 | 頤 | 頤 | 頤 | 頤 | 頤 | 頤 | 頤 | 頤 | |
| | 8100 | 頤 | 頤 | 頤 | 頤 | 頤 | 頤 | 頤 | 頤 | 頤 | 頤 | 頤 | 頤 | 頤 | 頤 | 頤 | 頤 | |
| 風 | 8100 | | 颯 | 颯 | 颯 | 颯 | 颯 | 颯 | 颯 | 颯 | 颯 | 颯 | 颯 | 颯 | 颯 | 颯 | 颯 | |
| | 8100 | | 颯 | 颯 | 颯 | 颯 | 颯 | 颯 | 颯 | 颯 | 颯 | 颯 | 颯 | 颯 | 颯 | 颯 | 颯 | |
| 食 | 8100 | | 饅 | 饅 | 饅 | 饅 | 饅 | 饅 | 饅 | 饅 | 饅 | 饅 | 饅 | 饅 | 饅 | 饅 | 饅 | |
| | 8116 | 饅 | 饅 | 饅 | 饅 | 饅 | 饅 | 饅 | 饅 | 饅 | 饅 | 饅 | 饅 | 饅 | 饅 | 饅 | 饅 | |
| | 8132 | 饅 | 饅 | 饅 | 饅 | 饅 | 饅 | 饅 | 饅 | 饅 | 饅 | 饅 | 饅 | 饅 | 饅 | 饅 | 饅 | |
| 首香 | 8132 | | 馮 | 馮 | 馮 | 馮 | 馮 | 馮 | 馮 | 馮 | 馮 | 馮 | 馮 | 馮 | 馮 | 馮 | 馮 | |
| 馬 | 8132 | | 馮 | 馮 | 馮 | 馮 | 馮 | 馮 | 馮 | 馮 | 馮 | 馮 | 馮 | 馮 | 馮 | 馮 | 馮 | |
| | 8148 | 馮 | 馮 | 馮 | 馮 | 馮 | 馮 | 馮 | 馮 | 馮 | 馮 | 馮 | 馮 | 馮 | 馮 | 馮 | 馮 | |
| | 8164 | 馮 | 馮 | 馮 | 馮 | 馮 | 馮 | 馮 | 馮 | 馮 | 馮 | 馮 | 馮 | 馮 | 馮 | 馮 | 馮 | |
| 骨 | 8164 | | 骸 | 骸 | 骸 | 骸 | 骸 | 骸 | 骸 | 骸 | 骸 | 骸 | 骸 | 骸 | 骸 | 骸 | 骸 | |
| | 8180 | 骸 | 骸 | 骸 | 骸 | 骸 | 骸 | 骸 | 骸 | 骸 | 骸 | 骸 | 骸 | 骸 | 骸 | 骸 | 骸 | |
| 高 | 8180 | | 髻 | 髻 | 髻 | 髻 | 髻 | 髻 | 髻 | 髻 | 髻 | 髻 | 髻 | 髻 | 髻 | 髻 | 髻 | |
| | 8180 | | 髻 | 髻 | 髻 | 髻 | 髻 | 髻 | 髻 | 髻 | 髻 | 髻 | 髻 | 髻 | 髻 | 髻 | 髻 | |
| 髟 | 8200 | | 髻 | 髻 | 髻 | 髻 | 髻 | 髻 | 髻 | 髻 | 髻 | 髻 | 髻 | 髻 | 髻 | 髻 | 髻 | |
| | 8200 | | 髻 | 髻 | 髻 | 髻 | 髻 | 髻 | 髻 | 髻 | 髻 | 髻 | 髻 | 髻 | 髻 | 髻 | 髻 | |
| 門鬲鬲 | 8200 | | 鬲 | 鬲 | 鬲 | 鬲 | 鬲 | 鬲 | 鬲 | 鬲 | 鬲 | 鬲 | 鬲 | 鬲 | 鬲 | 鬲 | 鬲 | |
| 鬼 | 8216 | 鮑 | 鮑 | 鮑 | 鮑 | 鮑 | 鮑 | 鮑 | 鮑 | 鮑 | 鮑 | 鮑 | 鮑 | 鮑 | 鮑 | 鮑 | 鮑 | |
| | 8216 | 鮑 | 鮑 | 鮑 | 鮑 | 鮑 | 鮑 | 鮑 | 鮑 | 鮑 | 鮑 | 鮑 | 鮑 | 鮑 | 鮑 | 鮑 | 鮑 | |
| | 8232 | 鮑 | 鮑 | 鮑 | 鮑 | 鮑 | 鮑 | 鮑 | 鮑 | 鮑 | 鮑 | 鮑 | 鮑 | 鮑 | 鮑 | 鮑 | 鮑 | |
| | 8248 | 鮑 | 鮑 | 鮑 | 鮑 | 鮑 | 鮑 | 鮑 | 鮑 | 鮑 | 鮑 | 鮑 | 鮑 | 鮑 | 鮑 | 鮑 | 鮑 | |
| | 8264 | 鮑 | 鮑 | 鮑 | 鮑 | 鮑 | 鮑 | 鮑 | 鮑 | 鮑 | 鮑 | 鮑 | 鮑 | 鮑 | 鮑 | 鮑 | 鮑 | |
| 鳥 | 8264 | 鸢 | 鸢 | 鸢 | 鸢 | 鸢 | 鸢 | 鸢 | 鸢 | 鸢 | 鸢 | 鸢 | 鸢 | 鸢 | 鸢 | 鸢 | 鸢 | |
| | 8280 | 鸢 | 鸢 | 鸢 | 鸢 | 鸢 | 鸢 | 鸢 | 鸢 | 鸢 | 鸢 | 鸢 | 鸢 | 鸢 | 鸢 | 鸢 | 鸢 | |
| | 8300 | 鸢 | 鸢 | 鸢 | 鸢 | 鸢 | 鸢 | 鸢 | 鸢 | 鸢 | 鸢 | 鸢 | 鸢 | 鸢 | 鸢 | 鸢 | 鸢 | |
| | 8316 | 鸢 | 鸢 | 鸢 | 鸢 | 鸢 | 鸢 | 鸢 | 鸢 | 鸢 | 鸢 | 鸢 | 鸢 | 鸢 | 鸢 | 鸢 | 鸢 | |
| | 8332 | 鸢 | 鸢 | 鸢 | 鸢 | 鸢 | 鸢 | 鸢 | 鸢 | 鸢 | 鸢 | 鸢 | 鸢 | 鸢 | 鸢 | 鸢 | 鸢 | |
| 鹵鹿 | 8332 | | 鹵 | 鹵 | 鹵 | 鹵 | 鹵 | 鹵 | 鹵 | 鹵 | 鹵 | 鹵 | 鹵 | 鹵 | 鹵 | 鹵 | 鹵 | |
| | 8348 | 鹵 | 鹵 | 鹵 | 鹵 | 鹵 | 鹵 | 鹵 | 鹵 | 鹵 | 鹵 | 鹵 | 鹵 | 鹵 | 鹵 | 鹵 | 鹵 | |
| 麥 | 8348 | | 麥 | 麥 | 麥 | 麥 | 麥 | 麥 | 麥 | 麥 | 麥 | 麥 | 麥 | 麥 | 麥 | 麥 | 麥 | |
| 麻黃黍 | 8348 | | 麥 | 麥 | 麥 | 麥 | 麥 | 麥 | 麥 | 麥 | 麥 | 麥 | 麥 | 麥 | 麥 | 麥 | 麥 | |
| 黑 | 8348 | | 黠 | 黠 | 黠 | 黠 | 黠 | 黠 | 黠 | 黠 | 黠 | 黠 | 黠 | 黠 | 黠 | 黠 | 黠 | |
| | 8364 | 黠 | 黠 | 黠 | 黠 | 黠 | 黠 | 黠 | 黠 | 黠 | 黠 | 黠 | 黠 | 黠 | 黠 | 黠 | 黠 | |
| 甯甯 | 8364 | | 甯 | 甯 | 甯 | 甯 | 甯 | 甯 | 甯 | 甯 | 甯 | 甯 | 甯 | 甯 | 甯 | 甯 | 甯 | |
| 鼓鼠 | 8364 | | 鼯 | 鼯 | 鼯 | 鼯 | 鼯 | 鼯 | 鼯 | 鼯 | 鼯 | 鼯 | 鼯 | 鼯 | 鼯 | 鼯 | 鼯 | |
| 鼻齊 | 8364 | | 齶 | 齶 | 齶 | 齶 | 齶 | 齶 | 齶 | 齶 | 齶 | 齶 | 齶 | 齶 | 齶 | 齶 | 齶 | |
| 齒 | 8364 | | 齶 | 齶 | 齶 | 齶 | 齶 | 齶 | 齶 | 齶 | 齶 | 齶 | 齶 | 齶 | 齶 | 齶 | 齶 | |
| | 8380 | 齶 | 齶 | 齶 | 齶 | 齶 | 齶 | 齶 | 齶 | 齶 | 齶 | 齶 | 齶 | 齶 | 齶 | 齶 | 齶 | |
| 龍龜龠 | 8380 | | 龠 | 龠 | 龠 | 龠 | 龠 | 龠 | 龠 | 龠 | 龠 | 龠 | 龠 | 龠 | 龠 | 龠 | 龠 | |
| | 8400 | | 龠 | 龠 | 龠 | 龠 | 龠 | 龠 | 龠 | 龠 | 龠 | 龠 | 龠 | 龠 | 龠 | 龠 | 龠 | |

区点コード表
ご参考に



ボタン、スイッチ、ランプ名などは、21～23ページの「各部の名前とはたらき」をご覧ください。

アルファベット順

| | |
|----------------|---------|
| ADSL / ISDN 設定 | 136 |
| ADSL 回線 | 135 |
| IP 電話サービス | 66 |
| ISDN 回線 | 25, 135 |
| PAD 設定 | 136 |
| TA (ターミナルアダプタ) | 25, 135 |

五十音順

あ行

| | |
|---------------|---------|
| あ 暗証番号 | 80 |
| あんしん通話 | 92～110 |
| あんしん通話の動作設定 | 105 |
| あんしんメッセージ | 108～110 |
| 安全にお使いいただくために | 1～7 |
| い お 居留守モニター | 74 |
| お 応答専用 | 89 |
| 置き場所 | 5 |
| お手入れ | 139 |
| 主な仕様 | 140 |
| 音質 (種類) | 34 |
| 音声案内 (読上げ) | 61～63 |
| 音量 | 33, 38 |

か行

| | |
|------------------|---------------|
| か 回線種別 (電話回線の種類) | 28 |
| 快聴設定 | 40 |
| 各部の名前とはたらき | 21～23 |
| 加入電話選択番号 | 66 |
| 壁掛け | 29 |
| カレンダー設定 | 30 |
| き 機能設定一覧表 | 31, 32 |
| キャッチホンサービス | 125 |
| キャッチホン・ディスプレイ | 123, 124 |
| く 区点コード表 | 141～151 |
| け 携帯局番設定 | 70, 71 |
| 携帯通話設定 | 26, 27, 66～69 |

| | |
|------------|------------------|
| 携帯通話設定解除番号 | 65 |
| 警報音鳴動設定 | 106 |
| こ コールバック | 118 |
| 故障かな?と思ったら | 126, 127 |
| 骨伝導ハンドセット | 12, 75, 130, 131 |
| 固定留守番メッセージ | 73 |
| コントラスト | 111 |

さ行

さ 再生

| | |
|----------|----|
| 通話録音 | 43 |
| 用件 | 75 |
| 留守番メッセージ | 73 |

し

| | |
|----------------|----------|
| 識別着信音質設定 | 120, 121 |
| 事業者識別番号 | 66, 69 |
| 自作の留守番メッセージ | 78, 79 |
| 知っておいていただきたいこと | 18 |
| 自動着信設定 | 88 |
| 自番号登録 | 97 |
| 受話音質 | 38 |
| 受話音量 | 38 |
| 受話速度 | 39 |
| 受話速度設定 | 39 |
| 仕様 | 140 |
| 初期化 | 137 |
| 新着表示 | 113 |

す

せ

| | |
|---------|---------|
| スピーカ音量 | 38 |
| 接続 | |
| ADSL 回線 | 135 |
| ISDN 回線 | 25, 135 |
| 本商品の接続 | 25 |

| | |
|---------|-----|
| 全検索 | 59 |
| 全データ初期化 | 137 |

そ

| | |
|-------|-----|
| 操作早見表 | 158 |
|-------|-----|

た行

| | |
|------------------|---------|
| た ターミナルアダプタ (TA) | 25, 135 |
| ダイヤル回線 | 28 |

ち

| | |
|------|-----|
| 着信履歴 | |
| 確認する | 117 |
| 消去 | 117 |



電話帳に登録する 119
 電話をかける 118

こ 通報先番号 98~102
 通話時間 35
 通話時間設定 107
 通話終了条件 103,104
 通話録音 43

て ディスプレイ表示 24,128
 停電 138
 電源アダプタ 19,20,25
 転送
 転送先番号登録 86
 用件転送 84
 用件転送設定 87

電池カバー 132
 電池パック
 電池パック 132
 取り付け 132
 別売品 20
 リサイクル 132

電話回線の種類を合わせる 28
 電話帳
 修正 50
 消去 51
 電話をかける 58
 登録 48,49
 表示させる 59,60

電話帳の検索 59,60
 電話を受ける
 受話器で受ける 36
 ハンズフリーで受ける 37

電話をかける
 受話器でかける 35
 着信履歴でかける 118
 電話帳でかける 58
 電話をかけ直す 41
 ハンズフリーでかける 37

と ドアホン 133,134
 登録
 暗証番号 80
 自番号 97
 通報先番号 98
 転送先番号 86
 電話帳 48,49
 ワンタッチダイヤル 44,45

トーン信号 35
 特長 12~17

な 名前検索 60

ナンバー・ディスプレイ 114~116

に ニカド電池 132
 入力モード 52

ね ネーム・ディスプレイ 122

は 行

は 発信履歴 41
 ハンドフリー通話 37

ひ ひかり電話サービス 26,27,64,66,67
 日付けと時刻 30
 表示コントラスト 111

ふ 付属品 19
 プッシュ回線 28
 プッシュホンサービス 35

へ ページの見かた 18
 別売品 20

ほ ポーズ 44,48,66
 保守サービス 155
 ボタン確認音 112
 保留 42

ま 行

め メッセージ
 消去 76,77,79,109
 選択 73,110
 録音 78,108

メロディ 34,42

も 文字入力のしかた 52~56
 文字入力表 56

や 行

よ 用件
 聞く (再生) 75,81
 消去 76,77
 転送する 84
 録音時間を選ぶ 89

用件転送 84~87
 用件転送設定 87
 用途別さくいん 8

呼び出し音
 音量 33
 種類を選ぶ 34

呼出し音質 34
 読上げ 61
 読上げアクセント 62,63

ら 行

り リサイクル (ニカド電池) 132
 リセット 127



| | |
|-----------------------|---------|
| リモート操作 | 81~83 |
| リモート操作カード | 156,157 |
| る 留守応答回数 | 90,91 |
| 留守番 | |
| 設定と解除 | 74 |
| 呼び出し音の回数をかえる | 90 |
| 留守番電話 | 72 |
| 留守番メッセージ | |
| 固定留守番メッセージ | 73 |
| 自作の留守番メッセージ | 78 |
| 選択 | 73 |
| 留守番メッセージの再生 | 74 |
| 留守番メッセージの消去 | 79 |
| 録音 | 78 |
| ろ 録音時間 | 74 |
| 録音時間設定 | 89 |
| 録音時間を選ぶ | 89 |
| 録音する | |
| 自作のあんしんメッセージ | 108 |
| 自作の留守番メッセージ | 78 |
| 通話録音 | 43 |

わ行

| | |
|--------------------|-------|
| わ ワンタッチダイヤル | |
| 修正 | 46 |
| 消去 | 47 |
| 電話をかける | 57 |
| 登録 | 44,45 |



● 保証について

保証期間（1年間）中の故障につきましては、「保証書」の記載にもとづき当社が無償で修理いたしますので、「保証書」は大切に保管してください。
（詳しくは「保証書」の無料修理規定をご覧ください。）

● 保守サービスについて

保証期間後においても、引き続き安心してご利用いただける「定額保守サービス」と、故障修理のつど料金をいただく「実費保守サービス」があります。
当社では、安心して商品をご利用いただける定額保守サービスをお勧めしています。

保守サービスの種類は

| | |
|----------|--|
| 定額保守サービス | ● 毎月一定の料金をお支払いいただき、故障時には当社が無料で修理を行うサービスです。 |
| 実費保守サービス | ● 修理に要した費用をいただきます。 （修理費として、お客様宅へおうかがいするための費用および修理に要する技術的費用・部品代をいただきます。） （故障内容によっては高額になる場合もありますのでご了承ください。） ● 当社のサービス取扱所まで商品をお持ちいただいた場合は、お客様宅へおうかがいするための費用が不要になります。 |

● 故障の場合は

故障した場合のお問い合わせは局番なしの113番へご連絡ください。

● お話し中調べは

お話し中調べは局番なしの114番へご連絡ください。

● その他

定額保守サービスの料金については、NTT通信機器お取扱相談センタへお気軽にご相談ください。

NTT通信機器お取扱相談センタ

■NTT東日本エリアでご利用のお客様
（新潟県・長野県・山梨県・神奈川県以东の各都道県）
お問い合わせ先：☎0120-970413

■NTT西日本エリアでご利用のお客様
（富山県・岐阜県・愛知県・静岡県以西の各府県）
お問い合わせ先：☎0120-109217
トークミーナ

電話番号をお間違えにならないように、ご注意願います。

● 補修用部品の保有期間について

本商品の補修用性能部品（商品の性能を維持するために必要な部品）を、製造打ち切り後、7年間保有しています。

リモート操作カード



次ページへつづく→

切り取ってお使いください。

留守番に設定するのを忘れて外出したときは

- 1 自宅に電話をかける → 呼び出し音が20回鳴って受信されます。
- 2 「応答専用」の固定留守番メッセージが聞こえたら → (✖) を押す
- 3 「暗証番号をどうぞ」と聞こえたら → 暗証番号(4桁)を押す
 - 留守番メッセージを再生し、留守番に設定されます。
- 4 引き続き他のリモート操作をしなければ、電話を切る。

●リモート操作は、プッシュ(トーン)信号を出せる電話機を使用します。



1 自宅に電話をかける

2 留守番メッセージが聞こえたら、(✖) を押す

3 「暗証番号をどうぞ」と聞こえたら 暗証番号(4桁)を押す

「リモートをどうぞ」と聞こえたら

5秒以内に操作番号を押す (→裏面)

暗証番号

シルバーホン ひびきSII

留守番に設定するのを忘れて外出したときは

- 1 自宅に電話をかける → 呼び出し音が20回鳴って受信されます。
- 2 「応答専用」の固定留守番メッセージが聞こえたら → (✖) を押す
- 3 「暗証番号をどうぞ」と聞こえたら → 暗証番号(4桁)を押す
 - 留守番メッセージを再生し、留守番に設定されます。
- 4 引き続き他のリモート操作をしなければ、電話を切る。

●リモート操作は、プッシュ(トーン)信号を出せる電話機を使用します。



1 自宅に電話をかける

2 留守番メッセージが聞こえたら、(✖) を押す

3 「暗証番号をどうぞ」と聞こえたら 暗証番号(4桁)を押す

「リモートをどうぞ」と聞こえたら

5秒以内に操作番号を押す (→裏面)

暗証番号

シルバーホン ひびきSII

留守番に設定するのを忘れて外出したときは

- 1 自宅に電話をかける → 呼び出し音が20回鳴って受信されます。
- 2 「応答専用」の固定留守番メッセージが聞こえたら → (✖) を押す
- 3 「暗証番号をどうぞ」と聞こえたら → 暗証番号(4桁)を押す
 - 留守番メッセージを再生し、留守番に設定されます。
- 4 引き続き他のリモート操作をしなければ、電話を切る。

●リモート操作は、プッシュ(トーン)信号を出せる電話機を使用します。



1 自宅に電話をかける

2 留守番メッセージが聞こえたら、(✖) を押す

3 「暗証番号をどうぞ」と聞こえたら 暗証番号(4桁)を押す

「リモートをどうぞ」と聞こえたら

5秒以内に操作番号を押す (→裏面)

暗証番号

シルバーホン ひびきSII

リモート操作カード
ご参考に



ご参考に

リモート操作カード

| | | | | | |
|------|----------------|-------------------------------|--------|--------|--|
| 用件 | 間く | Ⓜ (用件のみ) | 飛びこし再生 | 次の用件 | 再生中 ⑨ |
| | 間く | ①、Ⓜ (用件、タイムスタンプ、かけてきた相手の電話番号) | | 1つ前の用件 | 用件ガイド再生中 ⑦ (用件再生中に⑦を押すと用件ガイドに戻ります。) |
| | 停止 | 再生中 Ⓜ | 用件転送 | 設定 | ⑥、Ⓜ |
| | 消す (用件個別消去) | 再生中 Ⓜ → ①、② | | 解除 | ⑥、①、② |
| | 消す (用件一括消去) | 再生終了後 ①、② | 留守番 | 設定 | ✖、① |
| 再生速度 | 遅い/通常 | 再生中 ⑤ (押すたびにかわります。) | | 解除 | ✖、② |

| | | | | | |
|------|----------------|-------------------------------|--------|--------|--|
| 用件 | 間く | Ⓜ (用件のみ) | 飛びこし再生 | 次の用件 | 再生中 ⑨ |
| | 間く | ①、Ⓜ (用件、タイムスタンプ、かけてきた相手の電話番号) | | 1つ前の用件 | 用件ガイド再生中 ⑦ (用件再生中に⑦を押すと用件ガイドに戻ります。) |
| | 停止 | 再生中 Ⓜ | 用件転送 | 設定 | ⑥、Ⓜ |
| | 消す (用件個別消去) | 再生中 Ⓜ → ①、② | | 解除 | ⑥、①、② |
| | 消す (用件一括消去) | 再生終了後 ①、② | 留守番 | 設定 | ✖、① |
| 再生速度 | 遅い/通常 | 再生中 ⑤ (押すたびにかわります。) | | 解除 | ✖、② |

| | | | | | |
|------|----------------|-------------------------------|--------|--------|--|
| 用件 | 間く | Ⓜ (用件のみ) | 飛びこし再生 | 次の用件 | 再生中 ⑨ |
| | 間く | ①、Ⓜ (用件、タイムスタンプ、かけてきた相手の電話番号) | | 1つ前の用件 | 用件ガイド再生中 ⑦ (用件再生中に⑦を押すと用件ガイドに戻ります。) |
| | 停止 | 再生中 Ⓜ | 用件転送 | 設定 | ⑥、Ⓜ |
| | 消す (用件個別消去) | 再生中 Ⓜ → ①、② | | 解除 | ⑥、①、② |
| | 消す (用件一括消去) | 再生終了後 ①、② | 留守番 | 設定 | ✖、① |
| 再生速度 | 遅い/通常 | 再生中 ⑤ (押すたびにかわります。) | | 解除 | ✖、② |

リモート操作カード
ご参考に

操作早見表

| 項目 | 操作手順 | 参照ページ |
|----|------|-------|
|----|------|-------|

■ 電話機能

| | | | |
|----------|-----|--|----------|
| ハンドフリー通話 | かける | 外線/ハンドフリー → → ①②③④⑤⑥⑦⑧⑨⑩ 相手先へダイヤルする → マイクに向かって話す → 話が終わったら 外線/ハンドフリー | 37 |
| | 受ける | 呼び出し音が鳴る → 外線/ハンドフリー → マイクに向かって話す → 話が終わったら 外線/ハンドフリー | 37 |
| 電話帳 | かける | 電話帳/文字切替 → または を押して → 決定 → 受話器を取りあげる → 話が終わったら 受話器を戻す | 58 59 |

■ 留守番機能

| | | | | | |
|-----|------|--|----|------|----|
| 留守番 | 設定 | → 点灯 | 解除 | → 消灯 | 74 |
| 用件 | 間く | 通話録音/再生 | | | 75 |
| | 一括消去 | 通話録音/再生 → 快聴設定戻る/消去 2秒以上押す → 決定 | | | 76 |
| | 個別消去 | 通話録音/再生 → 消去したい用件の再生中に 快聴設定戻る/消去 → 決定 | | | 77 |

■ 設定・登録

| | | |
|-------------|---|--|
| 日付けと時刻設定 | 機能 → または を押して 「カレンダー設定」 を選ぶ → 決定 → ①②③④⑤⑥⑦⑧⑨⑩ 日付けと時刻を入力 → 決定 → 機能取消 | 30 |
| ワンタッチダイヤル登録 | 機能 → または を押して 「ワンタッチダイヤル設定」 を選ぶ → 決定 → または を押して 「ワンタッチダイヤル登録」 を選ぶ → 決定 → または を押して 登録したいワンタッチダイヤルを選ぶ → 決定 → ①②③④⑤⑥⑦⑧⑨⑩ 相手先の名前を入力 → 決定 → 読みを確認する → 決定 → ①②③④⑤⑥⑦⑧⑨⑩ 相手先の電話番号を入力 → 決定 を2回押す → 機能取消 | 44 45 |
| | 電話帳登録 | 機能 → または を押して 「電話帳設定」 を選ぶ → 決定 → または を押して 「電話帳登録」 を選ぶ → 決定 → ①②③④⑤⑥⑦⑧⑨⑩ 相手先の名前を入力 → 決定 → 読みを確認する → 決定 → ①②③④⑤⑥⑦⑧⑨⑩ 相手先の電話番号を入力 → 決定 を2回押す → 機能取消 |



古紙配合率100%再生紙を使用しています

当社ホームページでは、各種商品の最新の情報などを提供しています。本商品を最適にご利用いただくために、定期的にご覧いただくことをお勧めします。

当社ホームページ： <http://www.ntt-east.co.jp/ced/>
<http://www.ntt-west.co.jp/kiki/>

使い方等でご不明の点がございましたら、NTT通信機器お取扱相談センタへお気軽にご相談ください。

NTT通信機器お取扱相談センタ

■NTT東日本エリアでご利用のお客様

(新潟県・長野県・山梨県・神奈川県以東の各都道県)

お問い合わせ先： 0120-970413

■NTT西日本エリアでご利用のお客様

(富山県・岐阜県・愛知県・静岡県以西の各府県)

お問い合わせ先： 0120-109217

電話番号をお間違えにならないように、ご注意願います。

© 2005NTTWEST



本2701-1 (2005.6)
ヒビキ-S2 トリセツ
921890A1